

Radioodtwarzacz CD UKF/ŚR/DŁ

Instrukcja obsługi

PL

Wyłączanie ekranu pokazu (DEMO) – patrz strona 10.



Ze względów bezpieczeństwa radioodtwarzacz należy instalować tylko w desce rozdzielczej pojazdu. Instalowanie i podłączanie urządzenia opisano w osobnej instrukcji „Instalacja / połączenia”.

Wyprodukowano w Tajlandii

Własności diody lasera

- Czas trwania emisji: emisja ciągła
 - Moc lasera: mniej niż 53,3 μ W
- (Wartość zmierzona w odległości około 200 mm od powierzchni obiektywu w bloku czytnika optycznego przy przysłonie 7 mm.)

Uwaga dla klientów: poniższa informacja dotyczy tylko sprzętu sprzedawanego w krajach, w których obowiązują dyrektywy UE

Producent: Sony Corporation, 1-7-1 Konan Minato-ku Tokio, 108-0075 Japonia.

Zgodność produktu w UE: Sony Deutschland GmbH, Hedelfinger Strasse 61, 70327 Stuttgart, Niemcy.

Nadzór nad dystrybucją na terytorium Rzeczypospolitej Polskiej: Sony Europe Limited (Sp. z o.o.), Oddział w Polsce, 00-876 Warszawa, ul. Ogrodowa 58.

Ostrzeżenie dotyczące instalacji w samochodzie, którego stacyjka nie ma położenia ACC (akcesoriów)

Należy włączyć funkcję AUTO OFF (strona 11). Urządzenie będzie się wówczas automatycznie, całkowicie wyłączało po zadanim czasie, nie powodując zużycia akumulatora. Jeśli funkcja AUTO OFF nie jest włączona, przy każdym wyłączeniu zapłonu należy nacisnąć przycisk OFF na urządzeniu i trzymać go dotąd, aż z wyświetlacza znikną wskazania.

Spis treści

Elementy urządzenia	4
-------------------------------	---

Czynności wstępne

Zdejmowanie panelu czołowego	5
Nastawianie zegara	6
Podłączanie urządzenia USB	6
Podłączanie innego przenośnego urządzenia audio	6

Słuchanie radia

Słuchanie radia	7
System RDS	7

Odtwarzanie

Odtwarzanie płyty	9
Odtwarzanie z urządzenia USB	9
Wyszukiwanie i odtwarzanie utworów	9

Ustawienia

Wyłączanie trybu pokazu (DEMO)	10
Podstawowa procedura wybierania ustawień	10
GENERAL	11
SOUND	11
EQ3 PRESET	11
EQ3 SETTING	11
DISPLAY	12

Informacje dodatkowe

Zalecenia eksploatacyjne	12
Konserwacja	13
Dane techniczne	14
Rozwiązywanie problemów	15

Elementy urządzenia

Radioodtwarzacz

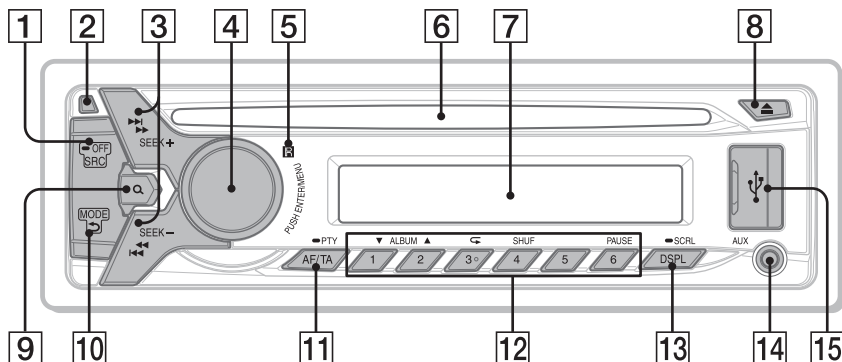

Na przycisku 3/↺ (odtwarzanie wielokrotne) znajduje się występ.

- 1 SRC**
Włącza urządzenie.
Powoduje zmianę źródła dźwięku.
-OFF
Naciśnij go na 1 sekundę, aby wyłączyć zasilanie.
Naciśnij go na ponad 2 sekundy, aby wyłączyć zasilanie i wyświetlacz.
- 2 Przycisk zdejmowania panelu czołowego**
- 3 SEEK +/-**
Umożliwia automatyczne nastawianie stacji radiowych. Naciśnięcie i przytrzymanie umożliwia ręczne nastawianie stacji.
◀◀/▶▶ (poprzedni/następny), ◀/▶ (przewijanie w tył/w przód)
- 4 Pokrętko sterujące**
Obracaj je, aby wyregulować głośność.
ENTER
Powoduje wybór wskazanego wariantu.
MENU
Wyświetla menu ustawień.
- 5 Odbiornik sygnałów z pilota**
- 6 Szczelina na płytę**
- 7 Wyświetlacz**
- 8 ▲ (wysuwanie płyty)**
- 9 Q (przeglądanie) (strona 10)**
Podczas odtwarzania powoduje włączenie trybu przeglądania.
- 10 ↶ (powrót)**
Umożliwia powrót do poprzedniego ekranu.
MODE (strona 7)
- 11 AF (częstotliwości zastępcze)/TA (komunikaty o ruchu drogowym)**
Służy do wybierania ustawień AF i TA.
-PTY (typy programu)
Przytrzymaj go, aby wybrać typ PTY w systemie RDS.
- 12 Przyciski numeryczne (1 do 6)**
Służą do włączania zaprogramowanej stacji. Naciśnięcie i przytrzymanie powoduje programowanie stacji.
ALBUM ▼/▲
Powoduje pominięcie albumu w urządzeniu audio. Naciśnięcie i przytrzymanie powoduje ciągłe pomijanie albumów.
↺ (odtwarzanie wielokrotne)
SHUF (odtwarzanie w przypadkowej kolejności)

PAUSE

13 DSPL

Służy do zmieniania zawartości wyświetlacza.

-SCRL

Naciśnięcie i przytrzymanie powoduje przewijanie wyświetlanego elementu.

14 Gniazdo wejścia AUX

15 Port USB

Czynności wstępne

Zdejmowanie panelu czołowego

Aby zapobiec kradzieży urządzenia, można zdjąć z niego panel czołowy.

- 1 Wciśnij i przytrzymaj przycisk OFF ①.
Urządzenie wyłączy się.
- 2 Naciśnij przycisk zdejmowania panelu czołowego ②, po czym zdejmij panel, pociągając go do siebie.

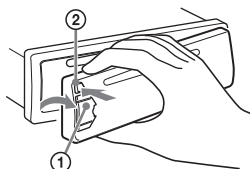

Sygnal ostrzegawczy

Jeśli kluczyk w stacyjce zostanie obrócony do położenia OFF, a panel czołowy wciąż znajduje się na radioodtworzaczu, to na kilka sekund włączy się sygnał ostrzegawczy. Sygnalizacja dźwiękowa działa tylko wówczas, gdy jest używany wbudowany wzmacniacz.

Zakładanie panelu czołowego

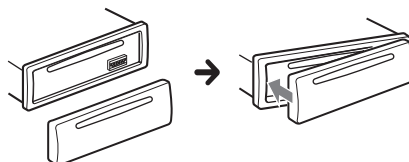

Nastawianie zegara

- 1 Naciśnij przycisk MENU. Obracając pokrętło sterujące, wyświetli napis [GENERAL]. Naciśnij pokrętło.
- 2 Obracając pokrętło sterujące, wyświetli napis [CLOCK-ADJ]. Naciśnij pokrętło.
Migać zacznie wskazanie godziny.
- 3 Obracając pokrętło sterujące, wyreguluj godzinę i minuty.
Aby przemieścić wskazanie, naciśnij przycisk SEEK +/-.
- 4 Po nastawieniu liczby minut naciśnij przycisk MENU.
Wybieranie ustawień jest zakończone.
Zegar rozpocznie pracę.

Aby wyświetlić zegar, naciśnij przycisk DSPL.

Podłączanie urządzenia USB

- 1 Zmniejsz głośność w radioodtwarzaczu.
- 2 Podłącz urządzenie USB do radioodtwarzacza.

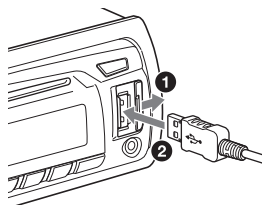

Podłączanie innego przenośnego urządzenia audio

- 1 Wyłącz urządzenie przenośne.
- 2 Zmniejsz głośność w radioodtwarzaczu.
- 3 Podłącz przenośne urządzenie audio do gniazda wejścia AUX (mini jack stereo) przewodem połączeniowym* (sprzedawanym oddzielnie).

* Użyj przewodu z prostym wtykiem.

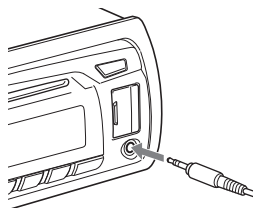

- 4 Naciskając przycisk SRC, wybierz wariant [AUX].

Dopasowywanie poziomu dźwięku z podłączonego urządzenia do innych źródeł

Włącz odtwarzanie w przenośnym urządzeniu audio, nastaw w nim umiarkowany poziom głośności i nastaw normalny poziom głośności w radioodtwarzaczu.
Naciśnij MENU i obracaj pokrętło sterujące.
Wybierz kolejno warianty [SOUND] → [AUX VOL] (strona 11).

Słuchanie radia

Słuchanie radia

Aby słuchać radia, naciśnij przycisk SRC aż do wyświetlenia napisu [TUNER].

Automatyczne programowanie stacji radiowych (BTM)

- 1 Naciskając przycisk MODE, wybierz żądany zakres fal (FM1 (UKF1), FM2, FM3, MW (ŚR) lub LW (DŁ)).
- 2 Naciśnij przycisk MENU. Obracając pokrętko sterujące, wyświetl napis [GENERAL]. Naciśnij pokrętko.
- 3 Obracając pokrętko sterujące, wyświetl napis [BTM]. Naciśnij pokrętko.
Urządzenie przypisze stacje do przycisków numerycznych, porządkując je według częstotliwości.

Nastawianie stacji

- 1 Naciskając przycisk MODE, wybierz żądany zakres fal (FM1 (UKF1), FM2, FM3, MW (ŚR) lub LW (DŁ)).
- 2 Nastaw stację.
Ręczne nastawianie stacji
Przytrzymaj wciśnięty przycisk SEEK +/-, aby z grubszą nastawić częstotliwość, po czym naciśnij przycisk SEEK +/-, aby precyzyjnie nastawić częstotliwość.
Automatyczne nastawianie stacji
Naciśnij przycisk SEEK +/-.
Wyszukiwanie zostanie przerwane po odebraniu stacji. Powtarzaj wyszukiwanie aż do nastawienia żądanej stacji.

Programowanie ręczne

- 1 Podczas odbioru stacji, którą chcesz zaprogramować, wciśnij i trzymaj żądany przycisk numeryczny (1 do 6) dotąd, aż pojawi się napis [MEM].

Nastawianie zaprogramowanych stacji

- 1 Wybierz zakres fal, a następnie naciśnij żądany przycisk numeryczny (1 do 6).

System RDS

Wybieranie ustawień AF (częstotliwości zastępczych) i TA (komunikatów o ruchu drogowym)

Funkcja AF umożliwia samoczynny wybór tego nadajnika w sieci, który zapewnia najsilniejszy sygnał. Funkcja TA umożliwia odbiór informacji o bieżącej sytuacji na drogach / audycji dla kierowców (TP).

- 1 Naciskając przycisk AF/TA, wybierz ustawienie [AF-ON], [TA-ON], [AF/TA-ON] lub [AF/TA-OFF].

Programowanie stacji RDS z ustawieniami AF i TA

Stacje RDS można programować razem z ustawieniami funkcji AF/TA. Wybierz ustawienia funkcji AF/TA, po czym zaprogramuj stację przy użyciu funkcji BTM lub ręcznie. Programując stacje ręcznie, można zaprogramować również stacje bez funkcji RDS.

Odbieranie komunikatów o zagrożeniu

Jeśli jest włączona funkcja AF albo TA i rozpocznie się nadawanie komunikatu o zagrożeniu, to urządzenie automatycznie przerwie odtwarzanie i przełączy się na ten komunikat.

Jeżeli w czasie odbioru komunikatu o ruchu drogowym zostanie zmieniona głośność

Wybrany poziom głośności zostanie umieszczony w pamięci i będzie automatycznie przywracany przy kolejnych komunikatach.

Słuchanie programu regionalnego (REGIONAL)

Kiedy włączone są funkcje AF i REGIONAL, radio nie przełącza się na inne stacje regionalne o silniejszym sygnale. Po opuszczeniu obszaru nadawania stacji regionalnej należy wybrać w menu GENERAL ustawienie [REG-OFF] (strona 11). Ta funkcja nie działa w Wielkiej Brytanii i w niektórych innych państwach.

Funkcja łączy lokalnego (dotyczy tylko Wielkiej Brytanii)

Funkcja łączy lokalnego pozwala na wybieranie innych stacji lokalnych nadających na danym obszarze, nawet jeśli nie są one przypisane do przycisków numerycznych.

Podczas odbioru stacji UKF naciśnij przycisk numeryczny (1 do 6), do którego jest przypisana lokalna stacja. W ciągu pięciu sekund ponownie naciśnij przycisk numeryczny lokalnej stacji. Powtarzaj tę czynność aż do odebrania żądanej stacji lokalnej.

Wybieranie typu programu (PTY)

Funkcja PTY umożliwia wyświetlenie i wyszukanie programu określonego typu.

- 1 Podczas słuchania stacji UKF przytrzymaj wciśnięty przycisk PTY.
- 2 Obracaj pokrętło sterujące, aż pojawi się żądany typ programu, po czym naciśnij pokrętło.
Urządzenie rozpocznie wyszukiwanie stacji, która nadaje program wybranego typu.

Typy programów

NEWS (Wiadomości), **AFFAIRS** (Aktualności), **INFO** (Informacje), **SPORT** (Sport), **EDUCATE** (Edukacja), **DRAMA** (Słuchowiska), **CULTURE** (Kultura), **SCIENCE** (Nauka), **VARIED** (Różne), **POP M** (Muzyka pop), **ROCK M** (Muzyka rockowa), **EASY M** (Muzyka łatwa w odbiorze), **LIGHT M** (Lekka muzyka klasyczna), **CLASSICS** (Muzyka klasyczna), **OTHER M** (Inne rodzaje muzyki), **WEATHER** (Pogoda), **FINANCE** (Finanse), **CHILDREN** (Programy dla dzieci), **SOCIAL A** (Programy społeczne), **RELIGION** (Religia), **PHONE IN** (Audycje na telefon), **TRAVEL** (Podróże), **LEISURE** (Czas wolny), **JAZZ** (Muzyka jazzowa), **COUNTRY** (Muzyka country), **NATION M** (Muzyka ludowa), **OLDIES** (Złote przeboje), **FOLK M** (Muzyka folk), **DOCUMENT** (Programy dokumentalne)

Nastawianie zegara (CT)

Umożliwia nastawianie zegara na podstawie danych CT z sygnału RDS.

- 1 Wybierz w menu GENERAL ustawienie [CT-ON] (strona 11).

Odtwarzanie płyty

- 1 Włóż płytę (stroną z opisem do góry).

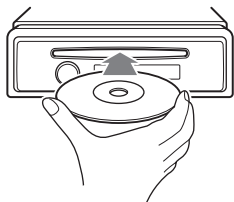

Automatycznie rozpocznie się odtwarzanie.

Odtwarzanie z urządzenia USB

Można używać urządzeń MSC (Mass Storage Class) zgodnych ze standardem USB, takich jak pamięci flash USB, cyfrowe odtwarzacze multimedialne czy telefony z systemem Android™.

Niektóre cyfrowe odtwarzacze multimedialne i telefony Android mogą wymagać przełączenia trybu łączności USB na MSC.

Uwagi

- Szczegółowych informacji o zgodności urządzeń USB należy szukać na stronach pomocy technicznej, których adresy podano z tyłu okładki.
- Nie można odtwarzać następujących plików MP3/WMA:
 - poddanych bezstratnej kompresji,
 - chronionych przed kopiowaniem,
 - objętych ochroną DRM (zarządzaniem prawami cyfrowymi),
 - zawierającymi dźwięk wielokanałowy.

- 1 Podłącz urządzenie USB do portu USB (strona 6).

Rozpocznie się odtwarzanie.

Jeśli urządzenie jest już podłączone, w celu rozpoczęcia odtwarzania należy nacisnąć przycisk SRC dotąd, aż pojawi się napis [USB].

- 2 Wyreguluj głośność w radioodtwarzaczu.

Zatrzymywanie odtwarzania



Na 1 sekundę naciśnij przycisk OFF.

Odlączenie urządzenia

Zatrzymaj odtwarzanie, po czym odłącz urządzenie.

Wyszukiwanie i odtwarzanie utworów

Odtwarzanie wielokrotne i w przypadkowej kolejności

- 1 Podczas odtwarzania naciśnij przycisk  (odtwarzanie wielokrotne), aby włączyć tryb odtwarzania wielokrotnego, lub SHUF, aby wybrać tryb odtwarzania w przypadkowej kolejności.
- 2 Naciskając przycisk  (odtwarzanie wielokrotne) lub SHUF, wybierz żądany tryb odtwarzania wielokrotnego lub odtwarzania w przypadkowej kolejności. Odtwarzanie w wybranym trybie może się rozpocząć z opóźnieniem.

Dostępne tryby odtwarzania zależą od wybranego źródła dźwięku.

Wyszukiwanie utworu na podstawie nazwy (Quick-BrowZer™)

1 Podczas odtwarzania z płyty CD lub urządzenia USB naciśnij przycisk Q (przeglądania)*, aby wyświetlić listę kategorii wyszukiwania.

Kiedy pojawi się lista utworów, naciskaj przycisk **↵** (powrotu).

* Aby podczas odtwarzania powrócić na początek listy kategorii, na ponad 2 sekundy naciśnij przycisk Q (przeglądania).

2 Obracając pokrętko sterujące, wskaż żądaną kategorię. Naciśnij pokrętko, aby potwierdzić wybór.

3 Powtarzając czynność 2, odszukaj żądany utwór.
Rozpocznie się odtwarzanie.

Wyłączanie funkcji Quick-BrowZer

Naciśnij przycisk Q (przeglądania).

Wyszukiwanie przez pomijanie elementów (tryb Jump)

1 Naciśnij przycisk Q (przeglądania).

2 Naciśnij przycisk SEEK +.

3 Obracając pokrętko sterujące, wybierz żądany element.
W tym trybie elementy z listy są pomijane co 10% ich ogólnej liczby.

4 Naciśnij przycisk ENTER, aby powrócić do trybu Quick-BrowZer.
Pojawi się wybrany element.

5 Obracając pokrętko sterujące, wskaż żądany element. Naciśnij pokrętko.
Rozpocznie się odtwarzanie.

Ustawienia

Wyłączanie trybu pokazu (DEMO)

Można wyłączyć ekran demonstracyjny, który pojawia się, gdy urządzenie jest wyłączone.

1 Naciśnij przycisk MENU. Obracając pokrętko sterujące, wyświetl napis [DISPLAY]. Naciśnij pokrętko.

2 Obracając pokrętko sterujące, wyświetl napis [DEMO]. Naciśnij pokrętko.

3 Obracając pokrętko sterujące, wyświetl napis [DEMO-OFF]. Naciśnij pokrętko.
Wybieranie ustawienia jest zakończone.

4 Dwukrotnie naciśnij przycisk **↵** (powrotu).
Wyświetlacz powróci do normalnego trybu odbioru / odtwarzania.

Podstawowa procedura wybierania ustawień

Ustawienia w menu wybiera się zgodnie z poniższą procedurą.
Dostępne warianty zależą od wybranego źródła dźwięku i ustawień.

1 Naciśnij przycisk MENU.

2 Obracając pokrętko sterujące, wybierz żądaną kategorię ustawień. Naciśnij pokrętko.
Dostępne są następujące kategorie ustawień:

- GENERAL (strona 11)
- SOUND (strona 11)
- DISPLAY (strona 12)

- 3** Obracając pokrętkę sterującą, wybierz żądany wariant. Naciśnij pokrętkę.

Aby powrócić do poprzedniego ekranu

Naciśnij przycisk **↩** (powrotu).

GENERAL

CLOCK-ADJ (nastawianie zegara) (strona 6)

CAUT ALM

Włączanie ([ON]) lub wyłączenie ([OFF]) sygnału ostrzegawczego (strona 5). (Tylko przy wyłączonym urządzeniu.)

BEEP

Włączanie ([ON]) lub wyłączenie ([OFF]) sygnalizacji dźwiękowej.

AUTO OFF

Automatyczne, całkowite wyłączenie radioodtwarzacza po upływie zadanego czasu od jego wyłączenia: [NO] (nie), [30S] (30 sekund), [30M] (30 minut), [60M].

AUX-A

Włączanie ([ON]) lub wyłączenie ([OFF]) wyświetlania źródła AUX. (Tylko przy wyłączonym urządzeniu.)

CT

Włączanie ([ON]) lub wyłączenie ([OFF]) funkcji CT.

REGIONAL

Włączanie ([ON]) lub wyłączenie ([OFF]) ograniczenia odbioru do określonego regionu. (Tylko podczas odbioru pasma UKF.)

BTM (strona 7)

SOUND

EQ3 PRESET

Urządzenie pozwala na wybór 7 zaprogramowanych krzywych korekty dźwięku: [XPLOD], [VOCAL], [EDGE], [CRUISE], [SPACE], [GRAVITY], [CUSTOM], [OFF].

Ustawienia krzywej korekty można zaprogramować niezależnie dla każdego źródła.

EQ3 SETTING

Wybieranie ustawienia [CUSTOM] korektora EQ3.

Wybieranie ustawień korektora: [LOW], [MID], [HIGH].

W celu przywrócenia fabrycznie zaprogramowanej krzywej korekty, przed zakończeniem wybierania ustawień przytrzymaj wciśnięty przycisk ENTER.

BALANCE

Regulacja balansu dźwięku: [RIGHT-15] (prawo) – [CENTER] (środek) – [LEFT-15] (lewo).

FADER

Regulacja względnego poziomu: [FRONT-15] (przód) – [CENTER] (środek) – [REAR-15] (tył).

LOUDNESS

Włączanie ([ON]) lub wyłączenie ([OFF]) wzmacniania tonów niskich i wysokich w celu uzyskania czystego dźwięku przy małej głośności.

SW LEVEL

Regulacja poziomu dźwięku w subwooferze: [+2 dB] – [0 dB] – [-2 dB].

AUX VOL

Regulacja poziomu dźwięku z każdego z podłączonych urządzeń dodatkowych. [+18 dB] – [0 dB] – [-8 dB].

To ustawienie eliminuje konieczność korygowania głośności przy zmianie źródła dźwięku.

DISPLAY

DEMO

Włączanie ([ON]) lub wyłączenie ([OFF]) trybu demonstracyjnego.

DIMMER

Włączanie ([ON]) lub wyłączenie ([OFF]) funkcji zmniejszania jasności wyświetlacza.

AUTO SCR

Włączanie ([ON]) lub wyłączenie ([OFF]) automatycznego przesuwania się długich napisów.

M.DISPLAY

Włączanie ([ON]) lub wyłączenie ([OFF]) ruchomych wzorów.

Informacje dodatkowe

Zalecenia eksploatacyjne

- Jeśli samochód stał zaparkowany i bezpośrednio świeciło na niego słońce, przed użyciem urządzenia należy je ostudzić.
- Nie zostawiać panelu czołowego ani urządzeń audio wewnątrz pojazdu. Wysoka temperatura spowodowana przez bezpośrednie oświetlenie słoneczne mogła doprowadzić do ich uszkodzenia.
- Antena sterowana siłownikiem będzie się wysuwała automatycznie.

Skraplanie pary wodnej

W razie skroplenia się w urządzeniu pary wodnej należy wyjąć płytę i odczekać mniej więcej godzinę na wyschnięcie urządzenia; w przeciwnym razie nie będzie ono działało właściwie.

Aby zachować wysoką jakość dźwięku

Chronić urządzenie i płyty przed zachlapaniem.

Uwagi o płytach

- Nie narażać płyt na bezpośrednie promieniowanie słoneczne ani oddziaływanie źródeł ciepła, takich jak przewody z gorącym powietrzem. Nigdy nie zostawiać ich w samochodzie zaparkowanym w pełnym słońcu.
- Przed odtwarzaniem należy przetrzeć ściereczką do czyszczenia, od środka na zewnątrz. Nie używać rozpuszczalników, takich jak benzyna czy rozcieńczalnik ani dostępnych w handlu środków czyszczących.



- Urządzenie jest przystosowane do odtwarzania płyt zgodnych ze standardem płyty kompaktowej (CD). Płyty DualDisc i niektóre płyty muzyczne kodowane z wykorzystaniem technologii ochrony przed kopiowaniem nie są zgodne ze standardem płyty kompaktowej (CD) i dlatego urządzenie może nie odtwarzać takich płyt.
- Płyty, których nie można odtwarzać
 - Płyty z naklejonymi etykietkami albo naklejkami. Próba odtworzenia takiej płyty grozi awarią urządzenia lub zniszczeniem płyty.
 - Płyty o specjalnych kształtach (serca, kwadratu, gwiazdy itp.). Próba odtworzenia takiej płyty grozi awarią urządzenia.
 - Płyty o średnicy 8 cm

Uwagi o płytach CD-R/CD-RW

- Wartości maksymalne: (tylko CD-R/CD-RW)
 - foldery (albumy): 150 (łącznie z folderem głównym)
 - pliki (utwory) i foldery: 300 (jeśli nazwa folderu/pliku składa się z wielu znaków, liczba ta może być mniejsza od 300)
 - maksymalna liczba wyświetlanych znaków w nazwie folderu / pliku: 32 (Joliet) / 64 (Romeo)
- Jeśli płyta zawierająca wiele sesji rozpoczyna się sesją CD-DA, zostanie rozpoznana jako płyta CD-DA, a inne sesje nie będą odtwarzane.
- Płyty, których nie można odtwarzać
 - CD-R/CD-RW o niskiej jakości nagrania.
 - CD-R/CD-RW nagrane w nieobsługiwany sposób urządzeniem nagrywającym.
 - niewłaściwie sfinalizowane płyty CD-R / CD-RW.
 - CD-R/CD-RW inne niż nagrane w formacie muzycznej płyty CD lub w formacie MP3 zgodnym z ISO9660 poziom 1 / poziom 2, Joliet / Romeo lub wielosesyjnym.

Kolejność odtwarzania plików MP3/WMA

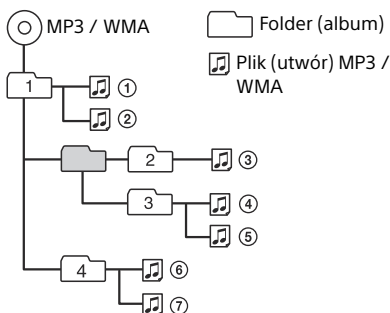

W przypadku pytań lub problemów związanych z urządzeniem, a nie omówionych w tej instrukcji, prosimy o skontaktowanie się z najbliższym autoryzowanym sklepem Sony.

Konserwacja

Czyszczenie złączy

Urządzenie może nie działać właściwie, jeśli nie są czyste złącza między nim a panelem czołowym. Aby temu zapobiec, zdejmij panel czołowy (strona 5) i wyczyść złącza bawełnianą watką. Nie naciskaj złączy za mocno, gdyż grozi to ich uszkodzeniem.

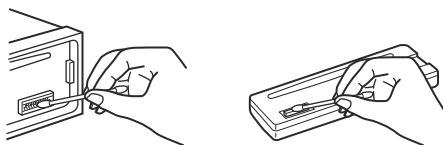

Uwagi

- Dla bezpieczeństwa, przed czyszczeniem złączy należy wyłączyć zapon i wyjąć klucz z stacyjki.
- Nigdy nie należy dotykać złączy bezpośrednio palcami ani żadnymi metalowymi przedmiotami.

Dane techniczne

Sekcja tunera

UKF (FM)

Zakres częstotliwości: 87,5 – 108,0 MHz
Gniazdo anteny: gniazdo anteny zewnętrznej
Częstotliwość pośrednia: 25 kHz
Czułość użyteczna: 8 dBf
Selektywność: 75 dB przy 400 kHz
Odstęp sygnału od szumu: 80 dB (stereo)
Separacja: 50 dB przy 1 kHz
Pasma przenoszenia: 20 – 15 000 Hz

ŚR/DŁ (MW/LW)

Zakres częstotliwości:
ŚR (MW): 531 – 1602 kHz
DŁ (LW): 153 – 279 kHz
Gniazdo anteny: gniazdo anteny zewnętrznej
Częstotliwość pośrednia:
9124,5 kHz lub 9115,5 kHz / 4,5 kHz
Czułość: ŚR (MW): 26 μV, DŁ (LW): 45 μV

Sekcja odtwarzacza CD

Odstęp sygnału od szumu: 95 dB
Pasma przenoszenia: 10 – 20 000 Hz
Kołysanie i drżenie:
Poniżej dającego się zmierzyć poziomu
Wykorzystywane kodeki:
MP3 (.mp3) i WMA (.wma).

Sekcja odtwarzacza USB

Interfejs: USB (full speed)
Maksymalny prąd: 500 mA
Maksymalna liczba rozpoznawanych folderów/
plików:
foldery (albumy): 128
pliki (utwory) w folderze: 512
Wykorzystywane kodeki:
MP3 (.mp3) i WMA (.wma).

Sekcja wzmacniacza mocy

Wyjścia: wyjścia głośnikowe
Impedancja głośników: 4 – 8 omów
Maksymalna moc wyjściowa: 55 W × 4 (przy
4 omach)

Ogólne

Wyjścia:
Wyjścia audio (tył, subwoofer)

Złącze sterowania przekaźnikiem siłownika
antenowego / wzmacniaczem mocy (REM
OUT)

Wejścia:

Wejściowe złącze pilota
Gniazdo antenowe
Gniazdo wejścia AUX (mini jack stereo)
Port USB

Zasilanie: napięcie stałe 12 V z akumulatora
samochodowego (biegun ujemny na masie)

Wymiary:

Około 178 × 50 × 177 mm (szer. × wys. × gł.)

Wymiary montażowe:

Około 182 × 53 × 160 mm (szer. × wys. × gł.)

Waga: około 1,2 kg

Zawartość zestawu:

Radioodtwarzacz (1 szt.)
Elementy do instalacji i podłączenia
(1 zestaw)

Niektóre z wymienionych tu akcesoriów
mogą być niedostępne w lokalnych
sklepach. Dokładne informacje można
uzyskać w sklepie.

Konstrukcja i dane techniczne mogą ulec
zmianie.

Prawa autorskie

Quick-BrowZer jest znakiem towarowym Sony
Corporation.

Windows Media jest zastrzeżonym znakiem
towarowym lub znakiem towarowym Microsoft
Corporation w Stanach Zjednoczonych i/lub
innych krajach.

Niniejszy produkt jest chroniony pewnymi
prawami własności intelektualnej Microsoft
Corporation. Wykorzystanie lub dystrybucja
takiej technologii poza tym produktem wymaga
uzyskania licencji Microsoft lub podmiotu
zależnego Microsoft.

Technologia kodowania dźwięku MPEG Layer-3
i odnośne patenty licencjonowane od
Fraunhofer IIS i Thomson.

Android jest znakiem towarowym Google Inc.
Wykorzystanie tego znaku handlowego podlega
warunkom Pozwoleń od Google.

Rozwiązywanie problemów

Poniższa lista ułatwi rozwiązanie problemów, jakie mogą wystąpić z urządzeniem.

Przed zapoznaniem się z nią należy sprawdzić połączenia i sposób obsługi.

Informacji o użyciu bezpiecznika i o demontażu urządzenia z deski rozdzielczej należy szukać w dostarczonej instrukcji instalacji / połączeń.

Jeśli problem nie zostanie rozwiązany, prosimy o odwiedzenie witryny pomocy technicznej, której adres podano z tyłu okładki.

Ogólne

Brak dźwięku.

→ W systemie z dwoma głośnikami proporcje przód-tył ([FADER]) nie są nastawione w położenie pośrednie.

Brak sygnalizacji dźwiękowej.

→ Podłączony jest dodatkowy wzmacniacz mocy, a wbudowany wzmacniacz nie jest używany.

Zawartość pamięci uległa skasowaniu.

→ Odłączono przewód zasilający lub akumulator albo są one nieprawidłowo podłączone.

Kasowane są zaprogramowane stacje i właściwa godzina.

Przepalił się bezpiecznik.

Zmiana położenia kluczyka w stacyjce powoduje zakłócenia.

→ Przewody nie są właściwie podłączone do złącza zasilania akcesoriów w samochodzie.

Podczas odtwarzania lub odbioru włącza się tryb demonstracyjny.

→ Jeśli wybrane jest ustawienie [DEMO-ON] i przez 5 sekund nie zostanie wykonana żadna czynność, włączy się tryb demonstracyjny.
– Wybierz ustawienie [DEMO-OFF] (strona 12).

Wskaźniki znikają z wyświetlacza / nie pojawiają się na wyświetlaczu.

→ Wybrane jest ustawienie [DIM-ON] funkcji zmniejszania jasności wyświetlacza (strona 12).

→ Wskaźniki znikają po naciśnięciu na pewien czas przycisku [OFF].

– Ponownie naciśnij przycisk OFF na urządzeniu, aby wyświetlić wskaźniki.

→ Złącza są brudne (strona 13).

Nie działają przyciski funkcji.

Nie można wyjąć płyty.

→ Na co najmniej 2 sekundy naciśnij przyciski DSPL i  (powrotu)/MODE, aby wyzerować urządzenie.

Zawartość pamięci zostanie skasowana.

Dla bezpieczeństwa, nie zerowac urządzenia podczas kierowania pojazdem.

Odbiór radia

Nie można odbierać stacji.

Dźwięk nie przebija się przez zakłócenia.

→ Nieprawidłowo wykonane połączenia.

– Sprawdź podłączenie anteny samochodowej.

– Jeśli nie wysuwa się antena sterowana siłownikiem, sprawdź podłączenie przewodu sterującego siłownikiem antenowym.

Nie można nastawiać zaprogramowanych stacji.

→ Nadawany sygnał jest za słaby.

RDS

Po kilku sekundach odbioru rozpoczyna się wyszukiwanie stacji.

→ Odbierana stacja nie świadczy usługi TP albo ma słaby sygnał.

– Wyłącz funkcję TA (strona 7).

Brak komunikatów o ruchu drogowym.

→ Włącz funkcję TA (strona 7).

→ Pomimo że odbierana stacja wysyła kod usługi TP, nie nadaje żadnych komunikatów o ruchu drogowym.

– Nastaw inną stację.

Zamiast typu PTY pojawia się wskazanie

[- - - - -].

- Nastawiona stacja nie działa w systemie RDS.
- Dane RDS nie zostały odebrane.
- Stacja nie określa typu programu.

Miga nazwa stacji.

- Dla obecnej stacji nie ma częstotliwości zastępczej.
 - Naciśnij przycisk SEEK +/- w czasie migania nazwy stacji. Pojawi się napis [PI SEEK], a urządzenie rozpocznie wyszukiwanie innej częstotliwości z tym samym kodem PI (identyfikacji programu).

Odtwarzanie płyt CD

Nie zaczyna się odtwarzanie.

- Płyta jest brudna lub uszkodzona.
- Próbowano odtworzyć płytę CD-R / CD-RW nieprzeznaczoną do zastosowań audio (strona 13).

Nie można odtwarzać plików MP3 / WMA.

- Zawartość płyty nie jest zgodna z formatem i wersją MP3 / WMA. Szczegółowych informacji o płytach i formatach, które można odtwarzać, należy szukać w witrynie pomocy technicznej.

Rozpoczęcie odtwarzania plików MP3 / WMA trwa dłużej niż innych nagrań.

- Odtwarzanie następujących płyt rozpoczyna się z opóźnieniem:
 - płyt zawierających skomplikowaną strukturę drzewiastą,
 - płyt nagranych w trybie Multi Session,
 - płyt, do których można dodać dane.

Przerwy w dźwięku.

- Płyta jest brudna lub uszkodzona.

Odtwarzanie z urządzeń USB

Nie jest możliwe odtwarzanie przez koncentrator USB.

- Radioodtwarzacz nie rozpoznaje urządzeń USB podłączonych przez koncentrator USB.

Rozpoczęcie odtwarzania z urządzenia USB rozpoczyna się z opóźnieniem.

- Pliki zapisane w urządzeniu USB mają skomplikowaną strukturę drzewiastą.

Występują przerwy w dźwięku.

- Przerwy w dźwięku mogą występować przy przepływnościach większych niż 320 kb/s.

Komunikaty

ERROR

- Płyta jest brudna albo włożona spodem do góry.
 - Oczyść płytę lub właściwie ją włóż.
- Włożona została czysta płyta.
- Ze względu na jakiś problem nie można odtwarzać płyty.
 - Włóż inną płytę.
- Urządzenie USB nie zostało automatycznie rozpoznane.
 - Odłącz je i podłącz na nowo.
- Naciśnij przycisk ▲, aby wyjąć płytę.

HUB NO SUPRT

- Radioodtwarzacz nie współpracuje z koncentratorami USB.

NO AF

- Dla obecnej stacji nie ma częstotliwości zastępczej.
 - Naciśnij przycisk SEEK +/- w czasie migania nazwy stacji. Urządzenie rozpocznie wyszukiwanie innej częstotliwości z tym samym kodem PI (identyfikacji programu) (migać będzie napis [PI SEEK]).

NO DEV

- Wybrane jest źródło [USB], ale nie jest podłączone urządzenie USB. Podczas odtwarzania nastąpiło odłączenie urządzenia lub przewodu USB.
 - Podłącz urządzenie i przewód USB.

NO MUSIC

- Włożona płyta lub urządzenie USB nie zawiera plików muzycznych.
 - Włóż płytę CD z plikami muzycznymi.
 - Podłącz urządzenie USB zawierające pliki muzyczne.

NO TP (brak komunikatów o ruchu drogowym)

- Urządzenie będzie nadal poszukiwało dostępnych stacji TP.

OVERLOAD

- Urządzenie USB jest przeciążone.
- Odłącz urządzenie USB, po czym zmień źródło dźwięku przyciskiem SRC.
 - Podłączone zostało uszkodzone albo nieobsługiwane urządzenie USB.

PUSH EJECT

- Nie można wysunąć płyty.
- Naciśnij przycisk  (wymowiania).

READ

- Urządzenie odczytuje z płyty informacje o wszystkich utworach i albumach.
- Zaczekaj na zakończenie odczytu i automatyczne rozpoczęcie odtwarzania. Zależnie od struktury płyty, może to potrwać ponad minutę.

USB NO SUPPORT

- Podłączone urządzenie USB nie jest obsługiwane.
- Szczegółowych informacji o zgodności urządzeń USB należy szukać na stronach pomocy technicznej.

[⏮ ⏪ ⏩ ⏭] lub [⏮ ⏪ ⏩ ⏭]

- Podczas przechodzenia w przód lub w tył nagrań osiągnięto początek albo koniec płyty i nie można przejść dalej.

[⏮]

- Nie można wyświetlić tego znaku.

Jeśli podane tu rozwiązania nie poprawią sytuacji, prosimy o skontaktowanie się z najbliższą autoryzowaną stacją serwisową Sony.

Jeśli urządzenie wymaga naprawy ze względu na problemy z odtwarzaniem płyty CD, prosimy o dostarczenie płyty używanej w czasie, gdy problem wystąpił po raz pierwszy.

Witryna pomocy technicznej

W przypadku pytań lub w celu uzyskania najnowszych informacji wchodzących w zakres pomocy technicznej zapraszamy na:

<http://support.sony-europe.com/>

Zarejestruj swój produkt przez Internet:

www.sony-europe.com/myproducts

PL



Usuwanie zużytego sprzętu elektrycznego i elektronicznego (dotyczy krajów Unii Europejskiej i innych krajów europejskich z własnymi systemami zbierania odpadów)

Ten symbol na produkcie lub jego opakowaniu oznacza, że produkt nie powinien być zaliczany do odpadów domowych. Należy go przekazać do odpowiedniego punktu, który zajmuje się zbieraniem i recyklingiem urządzeń elektrycznych i elektronicznych. Prawidłowe usunięcie produktu zapobiegne potencjalnym negatywnym konsekwencjom dla środowiska naturalnego i zdrowia ludzkiego, których przyczyną mogłoby być niewłaściwe usuwanie produktu. Recykling materiałów pomaga w zachowaniu surowców naturalnych. Aby uzyskać szczegółowe informacje o recyklingu tego produktu, należy się skontaktować z władzami lokalnymi, firmą świadczącą usługi oczyszczania lub sklepem, w którym produkt ten został kupiony.

<http://www.sony.net/>

