

SONY

IC Recorder Stručný návod k obsluze

ICD-PX232

4-527-113-41(1)

© 2013 Sony Corporation Printed in China



||||

Vítá vás váš nový IC rekordér Sony!

Tato příručka je stručným návodem k obsluze. Obsahuje pokyny k základní obsluze IC rekordéru. Pozorně si příručku přečtěte. Doufáme, že vám používání IC rekordéru Sony přinese mnoho radosti a užitku.

Kontrola obsahu balení

- IC rekordér (1)
- Připojovací kabel USB (1)
- Alkalické baterie LR03 (velikost AAA) (2)
- Příručka (soubor HTML uložený ve vestavěné paměti, odkud jej lze snadno zkopírovat do počítače.)
- Stručný návod k obsluze

Součásti a ovládací prvky

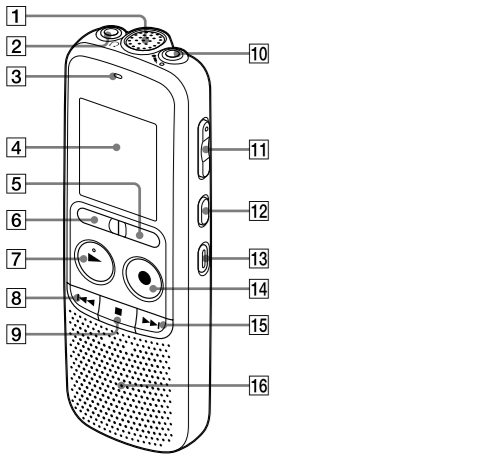

- 1 Vestavěný mikrofon
- 2 Konektor (sluchátka)
- 3 Indikátor provozu
- 4 Displej
- 5 Tlačítko FOLDER
- 6 Tlačítko MENU
- 7 Tlačítko ► PLAY/ENTER (*)
- 8 Tlačítko ◀◀ (vyhledávání vzad/rychlý přesun vzad)
- 9 Tlačítko ■ (stop)
- 10 Zdiřka (mikrofon) (PLUG IN POWER) (*)

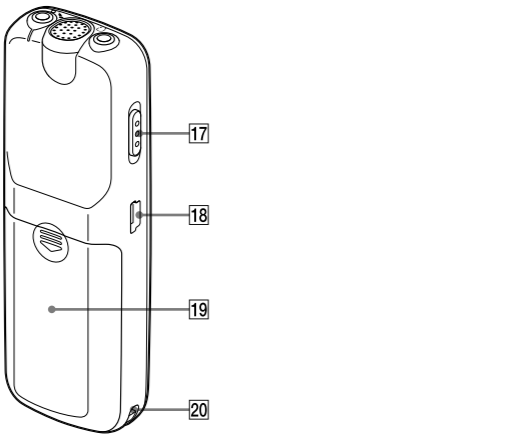

- 11 Tlačítko VOL (hlasitost) -/+ (*)
- 12 Tlačítko DIVIDE
- 13 Tlačítko ERASE
- 14 Tlačítko ● REC/PAUSE (nahrávání/pozastavení)
- 15 Tlačítko ►► (vyhledávání vpřed/rychlý přesun vpřed)
- 16 Reproduktor
- 17 Přepínač HOLD+POWER ON/OFF
- 18 Konektor (USB)
- 19 Prostor baterií
- 20 Otvor pro popruh (Popruh není součástí dodávky.)

* Tato tlačítka a konektor jsou vybavena dotykovým bodem. Slouží jako referenční bod k provádění operací nebo k identifikaci jednotlivých ovládacích prvků.

Vyzkoušejte si svůj nový IC rekordér

1. Zapnutí

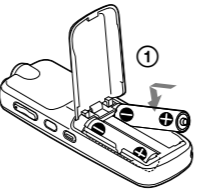

- 1 Vysuňte a zvedněte kryt prostoru baterií. Vložte baterie tak, aby byla zachována správná polarita.
- 2 Zapněte napájení. Přepínač HOLD+POWER ON/OFF přesuňte a přidržejte v poloze „POWER ON/OFF“, až se zobrazí obsah displeje.



IC rekordér vypnete posunutím a přidržením přepínače HOLD+POWER ON/OFF ve směru polohy „POWER ON/OFF“, dokud se na displeji nezobrazí „OFF“.

Předcházení neúmyslným úkonům (HOLD)

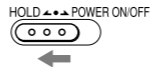

2. Nastavení data a času

Po vložení baterií a zapnutí napájení se na displeji zobrazí hlášení „SET DATE“ a začne blikat část pro nastavení roku.

- 1 Stiskem tlačítka ◀◀ nebo ►► nastavte rok (poslední dvě číslice roku) a poté stiskněte tlačítko ►► PLAY/ENTER. Tento postup opakujte také při postupném nastavování měsíce, dne, hodiny a minuty.

3. Nahrávání

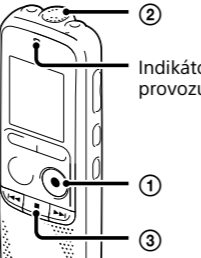

- 1 Stiskněte tlačítko ● REC/PAUSE. Zahájí se nahrávání a indikátor provozu se rozsvítí červeně. Nahrávání lze pozastavit stiskem tlačítka ● REC/PAUSE. Opětovným stisknutím tlačítka ● REC/PAUSE nahrávání obnovíte.
- 2 Umístěte IC rekordér tak, aby vestavěný mikrofon směřoval ke zdroji, který má být nahráván.
- 3 Nahrávání zastavíte stiskem tlačítka ■ (stop). Na displeji se zobrazí hlášení „ACCESS“ a nahrávání se ukončí.

4. Poslech



- 1 Stiskněte tlačítko ►► PLAY/ENTER. Zahájí se přehrávání a indikátor provozu se rozsvítí zeleně.
- 2 Nastavte hlasitost stisknutím tlačítka VOL -/+.
- 3 Přehrávání zastavíte stiskem tlačítka ■ (stop).

5. Mazání

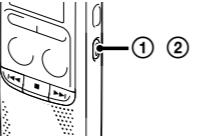

- 1 Je-li IC rekordér v režimu zastavení, stiskněte a přidržejte tlačítko ERASE. Pokud je IC rekordér v režimu přehrávání, stiskněte tlačítko ERASE. Zobrazí se hlášení „ERASE“.
- 2 Stiskněte tlačítko ERASE.

Použití počítače

Instalace příručky do počítače

Nainstalujete-li z vestavěné paměti IC rekordéru do počítače příručku, můžete vyhledávat podrobné popisy činnosti a možná řešení pro případy výskytu chyb.

- 1 Připojte port (USB) IC rekordéru k portu USB spuštěného počítače. K připojení použijte dodaný připojovací kabel USB, jehož koncovky je nutné řádně zasunout až nadoraz do obou portů.
- 2 Operační systém Windows: Klikněte na [Počítač] (nebo [Tento počítač]) a poté dvakrát klikněte na [IC RECORDER] → [FOR WINDOWS]. Operační systém Mac: Na pracovní ploše dvakrát klikněte na [IC RECORDER].
- 3 Nainstalujte příručku. Operační systém Windows: Dvakrát klikněte na [Help_Installer] (nebo [Help_Guide_Installer.exe]). Operační systém Mac: Dvakrát klikněte na [Help_Guide_Installer_for_mac.app] (v. 10.5.8 nebo vyšší) Proveďte instalaci podle pokynů zobrazovaných na obrazovce.
- 4 Po dokončení instalace dvakrát klikněte na ikonu [icdp23_ce_HelpGuide] na pracovní ploše systému Windows (nebo v aplikaci Finder v systému Mac). Otevře se příručka. Příručku je rovněž možné zobrazit na následující webové stránce podpory zákazníků IC rekordéru společnosti Sony: <http://rd1.sony.net/help/icd/p23/ce/>

Kopírování souborů z IC rekordéru do počítače

Soubory nebo složky můžete kopírovat z IC rekordéru do počítače a ukládat je.

- 1 Připojte IC rekordér k počítači.
- 2 Zkopírujte soubory nebo složky, které chcete přenést do počítače. Přetáhněte požadované soubory nebo složky z jednotky „IC RECORDER“ na místní disk počítače.

Kopírování souboru nebo složky (přetažení)

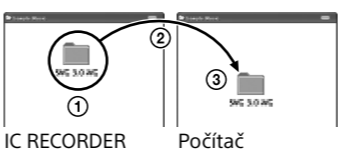

- 1 Klikněte a podržte,
- 2 přetáhněte
- 3 a poté pusťte.

- 3 Odpojte IC rekordér od počítače.

Bezpečnostní opatření

Napájení

Přístroj provozujte pouze při napětí 3,0 V nebo 2,4 V DC. Používejte dvě alkalické baterie LR03 (velikost AAA) nebo dvě dobíjecí baterie NH-AAA.

Bezpečnost

Nepoužívejte přístroj během řízení automobilu, při jízdě na kole nebo obsluze motorového vozidla.

Manipulace

- Nenechávejte přístroj v blízkosti zdrojů tepla nebo na místech vystavených přímému slunečnímu záření, příliš velkému množství prachu nebo mechanickým nárazům.
- Pokud do přístroje pronikne jakýkoli pevný předmět nebo kapalina, vyjměte baterii a před dalším použitím nechejte přístroj zkontrolovat kvalifikovanému pracovníkovi.

Budete-li mít dotazy nebo problémy týkající se přístroje, kontaktujte nejbližšího prodejce společnosti Sony.

Technické údaje

Kapacita (kapacita dostupná pro uživatele **)

2 GB (přibl. 1,75 GB = 1 879 048 192 bajtů)

** Malá část vestavěné paměti se používá pro správu souborů, a proto není uživateli k dispozici pro ukládání dat.

* Je-li vestavěná paměť naformátována pomocí IC rekordéru.

Rozměry (š/v/h) (vyjma přečínajících dílů a ovládacích prvků) (JEITA)**

Přibližně 38,5 mm × 115,2 mm × 21,3 mm

Hmotnost (JEITA)**

Přibližně 72 g včetně dvou alkalických baterií LR03 (velikost AAA)

** Naměřená hodnota podle standardu JEITA (Japan Electronics and Information Technology Industries Association)

SONY

IC Recorder Instrukcja szybkiego uruchamiania

ICD-PX232



CZ
PL
GR

Děkujeme za nákup nového dyktafonu cyfrowego Sony!

Zadáním niniejszej Instrukcji szybkiego uruchamiania jest przedstawienie podstawowych funkcji dyktafonu cyfrowego. Należy uważnie zapoznać się z jej treścią. Mamy nadzieję, że nowy dyktafon cyfrowy Sony spełni Twoje oczekiwania.

Zawartość opakowania.

- Dyktafon cyfrowy (1)
- Kabel połączeniowy USB (1)
- Baterie alkaliczne LR03 (rozmiar AAA) (2)
- Przewodnik pomocniczy (plik HTML zapisany w pamięci wbudowanej, może być łatwo skopiowany na komputer.)
- Instrukcja szybkiego uruchamiania

Elementy i przyciski sterujące

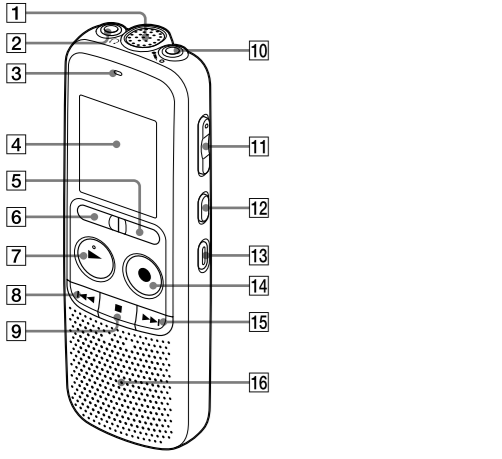

- 1 Wbudowany mikrofon
- 2 Gniazdo (sluchawki)
- 3 Wskaźnik pracy
- 4 Okno wyświetlacza
- 5 Przycisk FOLDER
- 6 Przycisk MENU
- 7 Przycisk ► PLAY/ENTER (*)
- 8 Przycisk ◀◀ (wyszukiwanie do tyłu/szybkie przewijanie do tyłu)
- 9 Przycisk ■ (stop)
- 10 Gniazdo (mikrofon) (PLUG IN POWER) (*)

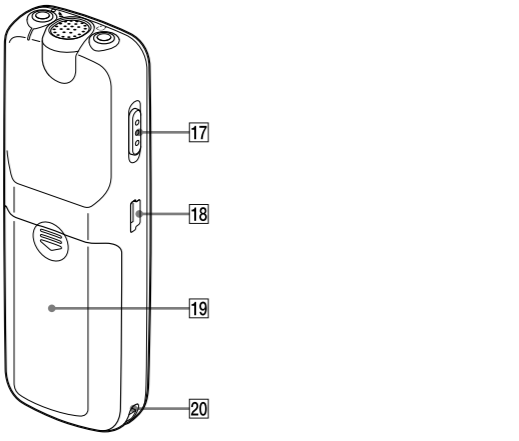

- 11 Przycisk VOL (głośność) -/+ (*)
- 12 Przycisk DIVIDE
- 13 Przycisk ERASE
- 14 Przycisk ● REC/PAUSE (nagrywanie/pauza)
- 15 Przycisk ►► (wyszukiwanie do przodu/szybkie przewijanie do przodu)
- 16 Głośnik
- 17 Przelącznik HOLD+POWER ON/OFF
- 18 Złącze (USB)
- 19 Komora baterii
- 20 Otwór na pasek (pasek nie należy do wyposażenia.)

* Przyciski i gniazda oznaczone wypustkami. Ułatwiają obsługę urządzenia lub pozwalają zidentyfikować poszczególne elementy.

Wypróbuj nowy dyktafon cyfrowy

1. Włączanie.

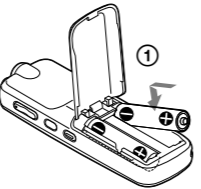

- 1 Przesuń i zdejmij pokrywę komory baterii, następnie włóż baterie zwracając uwagę na ich polaryzację.
- 2 Włącz zasilanie. Przesuń przełącznik funkcji HOLD+POWER ON/OFF w kierunku „POWER ON/OFF” i przytrzymaj go, aż pojawi się okno wyświetlacza.



Aby wyłączyć zasilanie, przesuń przełącznik funkcji HOLD+POWER ON/OFF w kierunku „POWER ON/OFF” i przytrzymaj go, aż pojawi się animacja „OFF“.

Zapobieganie przypadkowemu włączeniu (HOLD)

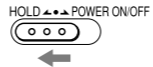

2. Ustawianie daty i godziny.

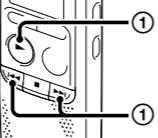

Po włożeniu baterii/akumulatorów i włączeniu zasilania, na wyświetlaczu pojawi się komunikat „SET DATE”, a pozycja roku zacznie migać.

- 1 Naciśnij ◀◀ lub ►►, aby ustawić rok (ostatnie dwie cyfry roku), a następnie naciśnij przycisk ►► PLAY/ENTER. Powtórz tę czynność, aby ustawić kolejno miesiąc, dzień, godzinę i minuty.

3. Nagrywanie.

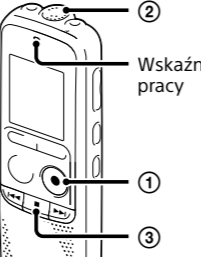

- 1 Naciśnij przycisk ● REC/PAUSE. Wskaźnik pracy podświetli się na czerwono i rozpocznie się nagrywanie. Możesz wstrzymać nagrywanie, naciskając przycisk ● REC/PAUSE. Ponownie naciśnij ● REC/PAUSE, aby wznowić nagrywanie.
- 2 Ustaw dyktafon cyfrowy w taki sposób, aby wbudowany mikrofon był skierowany w stronę źródła nagrywanego dźwięku.
- 3 Naciśnij przycisk ■ (stop), aby zatrzymać nagrywanie. Na wyświetlaczu pojawi się napis „ACCESS” i nagrywanie zostanie zatrzymane.

4. Odstuchiwanie.

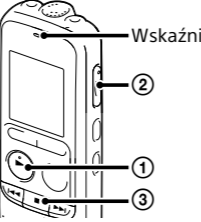

- 1 Naciśnij przycisk ►► PLAY/ENTER. Wskaźnik pracy podświetli się na zielono i rozpocznie się odtwarzanie.
- 2 Ustaw głośność, naciskając VOL -/+.
- 3 Naciśnij przycisk ■ (stop), aby zatrzymać odtwarzanie.

5. Kasowanie.

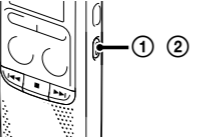

- 1 W trybie zatrzymania naciśnij i przytrzymaj przycisk ERASE. W trybie odtwarzania naciśnij przycisk ERASE. Wyświetli się napis „ERASE“.
- 2 Naciśnij przycisk ERASE.

Korzystanie z komputera

Instalacja przewodnika pomocniczego na komputerze

Zainstalowanie na komputerze przewodnika pomocniczego znajdującego się na wbudowanej pamięci dyktafonu cyfrowego pozwala wyszukać szczegółowe opisy poszczególnych działań oraz sprawdzić możliwe rozwiązania pojawiających się problemów.

- 1 Podłącz port (USB) dyktafonu cyfrowego do portu USB włączonego komputera używając dołączonego kabla USB. W celu pewnego podłączenia wtyczkę należy wsunąć w port USB do samego końca.
- 2 System Windows: Kliknij [Komputer] (lub [Mój komputer]), następnie dwukrotnie kliknij ikonę [IC RECORDER] → [FOR WINDOWS]. System Mac: Dwukrotnie kliknij ikonę [IC RECORDER] na pulpicie.
- 3 Zainstaluj przewodnik pomocniczy. System Windows: Dwukrotnie kliknij plik [Help_Guide_Installer] (lub [Help_Guide_Installer.exe]). System Mac: Dwukrotnie kliknij plik [Help_Guide_Installer_for_mac.app] (v10.5.8 lub nowszy) W celu przeprowadzenia instalacji postępuj zgodnie z poleceniami pojawiającymi się na ekranie.
- 4 Po zakończeniu instalacji, w systemie Windows dwukrotnie kliknij ikonę [icdp23_ce_HelpGuide] na pulpicie (lub w Finderze w systemie Mac). Zostanie wyświetlona przewodnik pomocniczy. Przewodnik pomocniczy można również przeglądać online na witrynie pomocy technicznej Sony: <http://rd1.sony.net/help/icd/p23/ce/>

Kopiowanie plików z dyktafonu cyfrowego do komputera

Możesz kopiować pliki i foldery z dyktafonu cyfrowego i zapisywać je w pamięci komputera.

- 1 Podłącz dyktafon cyfrowy do komputera.
- 2 Skopiuj pliki lub foldery do przelania na komputer. Przeciągnij i upuść pliki lub foldery, które chcesz skopiować z „IC RECORDER” na dysk lokalny komputera. Aby skopiować plik lub folder (przeciągnij i upuść)

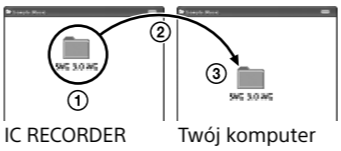

- 1 Kliknij i przytrzymaj,
- 2 przeciągnij,
- 3 a następnie upuść.

- 3 Odłącz dyktafon cyfrowy od komputera.

Środki ostrożności

Zasilanie

Urządzenie może być zasilane wyłącznie napięciem stałym 3,0 V lub 2,4 V. Należy użyć dwóch baterii alkalicznych LR03 (typu AAA) lub dwóch akumulatorów NH-AAA.

Bezpieczeństwo

Nie należy obsługiwać urządzenia podczas prowadzenia samochodu, jazdy na rowerze lub prowadzenia innego pojazdu mechanicznego.

Obchodzenie się z urządzeniem

- Nie należy ustawiać urządzenia w pobliżu źródeł ciepła ani w miejscach narażonych na bezpośrednie działanie promieni słonecznych, nadmiernych ilości kurzu lub wstrząsów mechanicznych.
- Jeśli do wnętrza urządzenia dostanie się przypadkowo obcy przedmiot lub płyn, należy wyjąć baterię i przed ponownym użytkowaniem zlecić sprawdzenie urządzenia wykwalifikowanej osobie.

W przypadku jakichkolwiek pytań lub problemów dotyczących urządzenia należy skontaktować się z najbliższym punktem sprzedaży produktów firmy Sony.

Dopłirkové funkce

Podrobné informace o těchto doplňkových funkcích pro nahrávání, přehrávání a úpravy jsou k dispozici v příručce.

- MODE (Režim nahrávání)
- SENS (Citlivost mikrofonu)
- LCF (Horní propust)
- VOR (Nahrávání s hlasovým ovládaním)
- REC-OP (Přidání záznamu)
- DPC (Digitální ovládání rychlosti přehrávání)
- N-CUT (Redukce šumu)
- EASY-S (Snadné vyhledávání)
- CONT (Spojité přehrávání)
- LOCK (Ochrana souboru)
- ALARM
- DIVIDE (Rozdělení souboru)

Volitelné příslušenství

- Elektretový kondenzátorový mikrofon ECM-CS3
- Dobíjecí baterie NH-AAA-B2KN
- Síťový adaptér USB AC-U50AG
- Kompaktní nabíječka a 2 kusy prémiových baterií velikosti AAA k opakovanému použití BCG-34HS2KAN, BCG-34HW2KAN

! Poznámka

Některé modely nebo volitelné příslušenství nemusejí být v některých zemích či oblastech k dispozici.

VAROVÁNÍ

Nevystavujte baterie (sadu baterií nebo přiložené baterie) na delší dobu nadměrnému teplu, například slunečnímu záření, ohni a apod.

UPOZORNĚNÍ

Pokud baterií nahradíte baterií nesprávného typu, hrozí riziko výbuchu.

Použité baterie likvidujte dle pokynů.

Poznámka pro zákazníky: následující údaje platí jen pro zařízení prodávané v zemích, ve kterých platí direktivy Evropské unie.

Tento výrobek byl vyroben buď přímo nebo v zastoupení společnosti Sony Corporation, 1-7-1 Konan Minato-ko Tokyo, 108-0075 Japonsko. Žádosti týkající se technických požadavků na výrobky danými směrnicemi Evropské unie je třeba adresovat na zplnomocněného zástupce, kterým je Sony Deutschland GmbH, Hedelfinger Strasse 61, 70327 Stuttgart, SRN. Pro záležitosti servisu a záručních podmínek se obraťte na adresy uvedené v servisních a záručních dokumentech.

Neposlouchajte príliš hlasitý zvuk po delší dobu, aby nedošlo k případnému poškození sluchu.



Dodatkové funkce

Szczegółowe informacje dotyczące funkcji dodatkowych - nagrywania, odtwarzania oraz edycji - znajdują się w dołączonym przewodniku pomocniczym.

- MODE (tryb nagrywania)
- SENS (czułość mikrofonu)
- LCF (Low Cut Filter)
- VOR (Voice Operated Recording)
- REC-OP (dodawanie nagrania)
- DPC (Digital Pitch Control)
- N-CUT (wycięcie szumów)
- EASY-S (proste wyszukiwanie)
- CONT (odtwarzanie zapętlone)
- LOCK (zabezpieczenie pliku)
- ALARM
- DIVIDE (podzielenie pliku)

Wyposażenie dodatkowe

- Elektretowy mikrofon pojemnościowy ECM-CS3
- Akumulator NH-AAA-B2KN
- Zasilacz sieciowy USB AC-U50AG
- Kompaktowa ładowarka oraz 2 szt. akumulatorów wielokrotnego ładowania AAA BCG-34HS2KAN, BCG-34HW2KAN

! Uwaga

W zależności od kraju lub rejonu niektóre modele lub akcesoria dodatkowe mogą być niedostępne.

OSTRZEŻENIE

Nie wystawiać baterii (baterii ani akumulatorów włożonych do urządzenia) na przedłużone działanie nadmiernej temperatury (bezpośrednie promieniowanie słoneczne, ogień itd.).

UWAGA

Zastosowanie baterii nieprawidłowego typu stwarza ryzyko wybuchu.

Ze zużyтыми bateriami należy postępować zgodnie z instrukcją.

Uwaga dla klientów: poniższe informacje mają zastosowanie wyłącznie do urządzeń sprzedawanych w krajach, w których obowiązują dyrektywyUE.

Produkt ten został wyprodukowany przez lub na zlecenie Sony Corporation, 1-7-1 Konan Minato-ku Tokio, 108-0075 Japonia. Zapytania dotyczące zgodności produktu z wymaganiami prawa Unii Europejskiej należy kierować do Sony Deutschland GmbH, Hedelfinger Strasse 61, 70327 Stuttgart, Niemcy. W kwestiach dotyczących usług serwisowych lub gwarancji należy korzystać z adresów kontaktowych podanych w oddzielnych dokumentach dotyczących usług serwisowych lub gwarancji.

Aby zapobiec potencjalnemu uszkodzeniu sluchu, nie należy sluchać muzyki ze zbyt dużą głośnością przez długie okresy czasu.



SONY

IC Recorder
Οδηγός γρήγορης έναρξης



ICD-PX232

Καλωσορίσατε στη νέα σας συσκευή ψηφιακής εγγραφής Sony!

Αυτό είναι ο Οδηγός γρήγορης έναρξης, που σας παρέχει τις οδηγίες σχετικά με τις βασικές λειτουργίες της συσκευής ψηφιακής εγγραφής. Διαβάστε τον με προσοχή. Ελπίζουμε ότι θα απολαύσετε τη χρήση της νέας σας συσκευής ψηφιακής εγγραφής Sony.

Ελέγξτε τα παρεχόμενα στοιχεία.

- Συσκευή ψηφιακής εγγραφής (1)
- Καλώδιο σύνδεσης USB (1)
- Αλκαλικές μπαταρίες LR03 (μεγέθους AAA) (2)

Εξαρτήματα και χειριστήρια

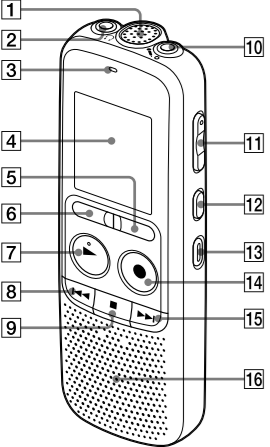

- 1 Ενσωματωμένο μικρόφωνο
- 2 Βύσμα Ω (ακουστικά)
- 3 Ένδειξη λειτουργίας
- 4 Παράθυρο ενδείξεων
- 5 Κουμπί FOLDER
- 6 Κουμπί MENU
- 7 Κουμπί ►► PLAY/ENTER (*)
- 8 Κουμπί ◀◀ (ανασκόπηση/γρήγορη κίνηση προς τα πίσω)
- 9 Κουμπί ■ (διακοπή)
- 10 Βύσμα μ (μικρόφωνο) (PLUG IN POWER) (*)

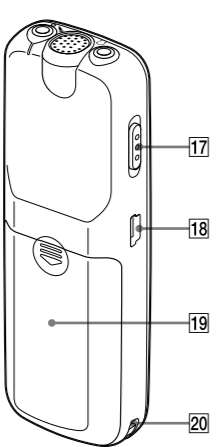

- 11 Κουμπί VOL (ένταση ήχου) -/+ (*)
- 12 Κουμπί DIVIDE
- 13 Κουμπί ERASE
- 14 Κουμπί ● REC/PAUSE (εγγραφή/παύση)
- 15 Κουμπί ►►H (ταχεία αναπαραγωγή/γρήγορη κίνηση προς τα μπρος)
- 16 Ηχείο
- 17 Διακόπτης HOLD•POWER ON/OFF
- 18 Σύνδεση Ψ (USB)
- 19 Χώρος μπαταριών
- 20 Οπή μάντα (δεν παρέχεται λουράκι)

* Αυτά τα κουμπιά και το βύσμα έχουν ανάγλυφη κουκκίδα. Χρησιμοποιήστε τα ως σημείο αναφοράς για τις λειτουργίες ή για την αναγνώριση των ακροδεκτών.

Ας δοκιμάσουμε τη νέα σας συσκευή ψηφιακής εγγραφής

1. Ενεργοποίηση.

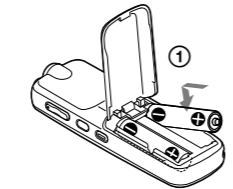

① Σύρετε και ανασήκωσε το καπάκι του χώρου μπαταριών. Στη συνέχεια, εισαγάγετε τις μπαταρίες με τη σωστή πλευρά των πόλων.

② Ενεργοποιήστε τη συσκευή. Μετακινήστε και κρατήστε το διακόπτη HOLD•POWER ON/OFF προς την κατεύθυνση "POWER ON/OFF" μέχρι να εμφανιστούν οι ενδείξεις παραθύρου.

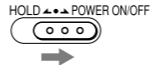

Για απενεργοποίηση, μετακινήστε και κρατήστε το διακόπτη HOLD•POWER ON/OFF προς την κατεύθυνση "POWER ON/OFF" μέχρι να εμφανιστεί η ένδειξη "OFF".

Για να αποφύγετε την εκτέλεση μη επιθυμητών λειτουργιών (HOLD)



2. Ρύθμιση ημερομηνίας και ώρας.

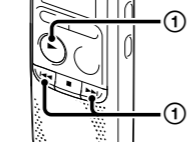

Όταν εισάγετε μπαταρίες και ενεργοποιήσετε την ισχύ, στην οθόνη εμφανίζεται η ένδειξη "SET DATE" και μετά αρχίζει να αναβοσβήνει το τμήμα έτους.

① Πατήστε ◀◀ ή ►► για να ρυθμίσετε το έτος (τα τελευταία δύο ψηφία του έτους) και, στη συνέχεια, πατήστε ►►PLAY/ENTER. Επαναλάβετε αυτή τη διαδικασία για να ρυθμίσετε το μήνα, την ημέρα, την ώρα και τα λεπτά με τη σειρά.

3. Εγγραφή.

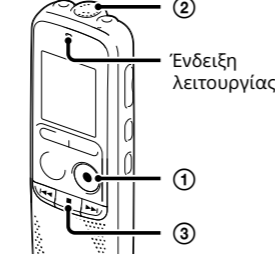

① Πατήστε ●REC/PAUSE. Ξεκινάει η εγγραφή και η ένδειξη λειτουργίας ανάβει με κόκκινο χρώμα. Μπορείτε να κάνετε παύση της εγγραφής πατώντας ●REC/PAUSE. Πατήστε ξανά ●REC/PAUSE για να ξεκινήσει πάλι η εγγραφή.

② Τοποθετήστε τη συσκευή ψηφιακής εγγραφής έτσι ώστε το ενσωματωμένο μικρόφωνο να είναι στραμμένο προς την κατεύθυνση της πηγής προς εγγραφή.

③ Πατήστε ■(διακοπή) για να διακόψετε την εγγραφή. Εμφανίζεται η ένδειξη "ACCESS" και διακόπτεται η εγγραφή.

4. Ακρόαση.

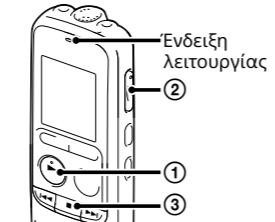

① Πατήστε ►►PLAY/ENTER. Ξεκινάει η αναπαραγωγή και η ένδειξη λειτουργίας ανάβει με πράσινο χρώμα.

② Προσαρμόστε την ένταση ήχου πατώντας VOL -/+.

③ Πατήστε ■(διακοπή) για να διακόψετε την αναπαραγωγή.

5. Διαγραφή.

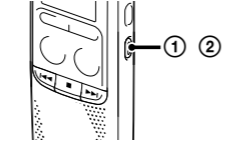

① Όταν η συσκευή ψηφιακής εγγραφής βρίσκεται σε λειτουργία διακοπής, πατήστε παρατεταμένα το ERASE. Όταν η συσκευή ψηφιακής εγγραφής βρίσκεται σε λειτουργία αναπαραγωγής, πατήστε το ERASE. Εμφανίζεται η ένδειξη "ERASE".

② Πατήστε ERASE.

Χρήση του υπολογιστή σας

Εγκατάσταση του οδηγού βοήθειας στον υπολογιστή σας

Εγκαθιστώντας τον οδηγό βοήθειας στον υπολογιστή σας από την ενσωματωμένη μνήμη της συσκευής ψηφιακής εγγραφής, μπορείτε να πραγματοποιήσετε αναζήτηση για λεπτομερείς λειτουργίες και πιθανές λύσεις όταν παρουσιάζεται ένα πρόβλημα.

① Συνδέστε τη θύρα Ψ (USB) της συσκευής ψηφιακής εγγραφής με τη θύρα USB ενός υπολογιστή σε λειτουργία, συνδέοντας με ασφάλεια το συνοδευτικό καλώδιο σύνδεσης USB στις θύρες και τοποθετώντας μέχρι τέρμα το βύσμα.

② Σε Windows: Κάντε κλικ στο [Computer] (Υπολογιστής) (ή στο [My Computer] (Ο Υπολογιστής μου)) και έπειτα κάντε διπλό κλικ στο [IC RECORDER] → [FOR WINDOWS]. Σε Mac: Κάντε διπλό κλικ στο [IC RECORDER] στην επιφάνεια εργασίας.

③ Εγκαταστήστε τον οδηγό βοήθειας.

Σε Windows: Κάντε κλικ στο [Help_Guide_Installer] (ή στο [Help_Guide_Installer.exe]). Σε Mac: Κάντε διπλό κλικ στο [Help_Guide_Installer_for_mac.app]. [έκδ. 10.5.8 ή μεταγενέστερη] Ακολουθήστε τις οδηγίες που εμφανίζονται στην οθόνη για να συνεχίσετε με την εγκατάσταση.

④ Μετά την ολοκλήρωση της εγκατάστασης, κάντε διπλό κλικ στο εικονίδιο [icr23_ce_HelpGuide] στην επιφάνεια εργασίας στα Windows (ή στο Finder σε Mac). Εμφανίζεται ο οδηγός βοήθειας. Μπορείτε επίσης να προβάλετε τον οδηγό βοήθειας στην ακόλουθη αρχική σελίδα υποστήριξης πελατών της ψηφιακής συσκευής εγγραφής Sony: <http://rd1.sony.net/help/icd/r23/ce/>

Αντιγραφή αρχείων από τη συσκευή ψηφιακής εγγραφής στον υπολογιστή σας

Μπορείτε να αντιγράψετε αρχεία και φακέλους από τη συσκευή ψηφιακής εγγραφής στον υπολογιστή για να τα αποθηκεύσετε.

① Συνδέστε τη συσκευή ψηφιακής εγγραφής στον υπολογιστή σας.

② Αντιγράψτε τα αρχεία ή τους φακέλους που θέλετε να μεταφέρετε στον υπολογιστή σας. Μεταφέρετε και αποθέστε τα αρχεία ή τους φακέλους που θέλετε να αντιγράψετε από τη μονάδα "IC RECORDER" στην τοπική μονάδα δίσκου του υπολογιστή σας.

Για αντιγραφή ενός αρχείου ή φακέλου (μεταφορά και απόθεση)

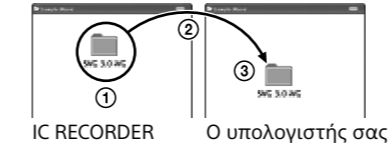

- ① Κάντε κλικ και κρατήστε πατημένο το κουμπί,
- ② μεταφέρετε,
- ③ και στη συνέχεια αποθέστε το στοιχείο.

③ Αποσυνδέστε τη συσκευή ψηφιακής εγγραφής από τον υπολογιστή σας.

Προφυλάξεις

Σχετικά με την ισχύ

Η λειτουργία της μονάδας πρέπει να γίνεται μόνο με συνεχές ρεύμα 3.0 V ή 2.4 V. Χρησιμοποιήστε δύο αλκαλικές μπαταρίες LR03 (μεγέθους AAA) ή δύο επαναφορτιζόμενες μπαταρίες NH-AAA.

Σχετικά με την ασφάλεια

Μην θέτετε τη μονάδα σε λειτουργία ενώ οδηγείτε, κάνετε ποδήλατο ή χειρίζεστε κάποιο μηχανοκίνητο όχημα.

Σχετικά με το χειρισμό

- Μην αφήνετε τη μονάδα κοντά σε πηγές θερμότητας ή σε μέρη που εκτίθενται σε άμεση ηλιακή ακτινοβολία, υπερβολική σκόνη ή μηχανικούς κραδασμούς.
- Σε περίπτωση που οποιοδήποτε στερεό αντικείμενο ή υγρό πέσει μέσα στη μονάδα, βγάλετε την μπαταρία και πηγαίετε τη μονάδα για έλεγχο από αρμόδιο προσωπικό πριν τη θέσετε ξανά σε λειτουργία.

Σε περίπτωση που έχετε ερωτήσεις ή προβλήματα σχετικά με τη μονάδα σας, συμβουλευτείτε τον πλησιέστερο αντιπρόσωπο της Sony.

Προδιαγραφές

Χωρητικότητα (χωρητικότητα διαθέσιμη στο χρήστη ^{*)}**

2 GB (περίπου 1,75 GB = 1.879.048.192 Byte)

^{**1} Ένα μικρό μέρος της ενσωματωμένης μνήμης χρησιμοποιείται για τη διαχείριση των αρχείων και συνεπώς δεν είναι διαθέσιμο για αποθήκευση από το χρήστη.

^{**2} Όταν γίνεται διαμόρφωση της ενσωματωμένης μνήμης με τη συσκευή ψηφιακής εγγραφής.

Διαστάσεις (π/υ/β) (δεν περιλαμβάνονται τα μέρη που προεξέχουν και τα χειριστήρια) (JEITA)^{3}**

Περίπου 38,5 mm × 115,2 mm × 21,3 mm

Βάρος (JEITA)^{3}**

Περίπου 72 g συμπεριλαμβανομένων των δύο αλκαλικών μπαταριών LR03 (μεγέθους AAA) ^{**4} Μετρούμενη τιμή σύμφωνα με το πρότυπο JEITA (Japan Electronics and Information Technology Industries Association)

Πρόσθετες λειτουργίες

Λειτουργίες για αυτές τις πρόσθετες λειτουργίες για την εγγραφή, την αναπαραγωγή και την επεξεργασία συμπεριλαμβάνονται στον οδηγό βοήθειας.

- MODE (Λειτουργία εγγραφής)
- SENS (Ευαισθησία μικροφώνου)
- LCF (Φίλτρο Low cut)
- VOR (Εγγραφή με φωνητικό χειρισμό)
- REC-OP (Προσθήκη εγγραφής)
- DPC (Έλεγχος ψηφιακού βήματος)
- N-CUT (Αποκοπή θορύβου)

- EASY-S (Εύκολη αναζήτηση)
- CONT (Συνεχής αναπαραγωγή)
- LOCK (Προστασία αρχείου)
- ALARM
- DIVIDE (Διαίρεση αρχείου)

Προαιρετικά εξαρτήματα

- Μικρόφωνο πικνωτή electret ECM-CS3
- Επαναφορτιζόμενη μπαταρία NH-AAA-B2KN
- Μετασχηματιστής εναλλασσόμενου ρεύματος USB AC-USOAG

- Συμπανής φορτιστής και 2 μπαταρίες Premium πολλαπλών χρήσεων μεγέθους AAA BCG-34H52KAN, BCG-34HW2KAN

■ Σημείωση

Ανάλογα με τη χώρα ή την περιοχή, ορισμένα από τα μοντέλα ή τα προαιρετικά εξαρτήματα δεν είναι διαθέσιμα.

ΠΡΟΕΙΔΟΠΟΙΗΣΗ

Μην εκθέτετε τις μπαταρίες (συστοιχία μπαταριών ή τοποθετημένες μπαταρίες) σε υπερβολική θερμότητα, όπως στην ηλιοφάνεια, σε φωτιά ή σε οτιδήποτε παρόμοιο, για εκτεταμένα χρονικά διαστήματα.

ΠΡΟΣΟΧΗ

Υπάρχει κίνδυνος έκρηξης, εάν η μπαταρία αντικατασταθεί με μια άλλη λανθασμένου τύπου. Απορρίψτε τις χρησιμοποιούμενες μπαταρίες σύμφωνα με τις οδηγίες.

Σημείωση για τους πελάτες: οι παρακάτω πληροφορίες αφορούν μόνο εξοπλισμό που πωλείται σε χώρες όπου ισχύουν οι οδηγίες της Ε.Ε.

Αυτό το προϊόν έχει κατασκευαστεί από ή για λογαριασμό της Sony Corporation, 1-7-1 Konan Minato-ku Tόκιο, 108-0075 Ιαπωνία. Ερωτήσεις σχετικά με την συμμόρφωση του προϊόντος ως προς τη νομοθεσία της Ευρωπαϊκής Ένωσης θα πρέπει να απευθύνονται στον εξουσιοδοτημένο εκπρόσωπο Sony Deutschland GmbH, Heddelfinger Strasse 61, 70327 Stuttgart, Γερμανία. Για οποιοδήποτε θέμα υποστήριξης ή εγγύησης του προϊόντος, παρακαλώ ανατρέξτε στις διευθύνσεις που παρέχονται στα ειδικά έγγραφα υποστήριξης ή εγγύησης.

Για αποφυγή πιθανής ζημιάς στην ακοή, μην ακούτε ήχους σε υψηλή ένταση για μεγάλα χρονικά διαστήματα.

