

FM Stereo FM-AM Receiver

STR-DE697

Guida facile all'impostazione Przystępna instrukcja podłączeń i ustawień

Italiano

Questa Guida facile all'impostazione spiega come collegare un lettore DVD, un televisore, diffusori e un subwoofer per poter ascoltare il sonoro surround multicanale del lettore DVD. Per dettagli, fare riferimento alle istruzioni per l'uso allegate al ricevitore.

Polski

Instrukcja ta wyjaśnia, jak podłączyć odtwarzacz DVD, odbiornik TV, kolumny głośnikowe i subwoofer aby móc korzystać z wielokanałowego dźwięku dookólnego odtwarzacza DVD. Szczegółowe informacje znajdziesz w instrukcji obsługi dostarczonej wraz z receiverem.

Italiano

Guida facile all'impostazione per il sistema diffusori

Vedere il lato anteriore per i collegamenti dei diffusori (A-H).

Si possono impostare facilmente i diffusori selezionando lo schema diffusori.

Per eseguire la procedura, utilizzare i tasti sul ricevitore.

- 1 Per individuare la configurazione dei diffusori in uso, fare riferimento alla figura a destra. È possibile utilizzare il diagramma di flusso a destra.
- 2 Premere I/⏻ per accendere il sistema.
- 3 Premere più volte MAIN MENU per selezionare "<SET UP>".
- 4 Premere più volte < o > per selezionare "EASY SET". In caso di mancata visualizzazione, selezionare "NORM SET" e ruotare la manopola jog +/- per selezionare "EASY SET".
- 5 Premere più volte < o > per selezionare "SP. PAT. X-X".
- 6 Ruotare la manopola jog +/- per selezionare la configurazione dei diffusori desiderata, quindi premere ENTER.

Polski

Przystępna instrukcja ustawiania systemu kolumn głośnikowych

Szczegółowe informacje dotyczące podłączania głośników (A-H) można znaleźć na pierwszej stronie.

Możesz bez trudności nastawić kolumny głośnikowe wybierając jeden z wzorów dla kolumn głośnikowych.

Opisane czynności należy wykonać przy użyciu przycisków na odbiorniku.

- 1 Znajdź odpowiedni układ głośników na ilustracji z prawej strony. Możesz w tym celu skorzystać ze schematu.
- 2 Naciśnij I/⏻ aby włączyć system.
- 3 Naciśnij kilkakrotnie przycisk MAIN MENU aby wybrać „<SET UP>”.
- 4 Naciśnij kilkakrotnie przycisk < lub >, aby wybrać opcję „EASY SET”. Jeśli wskaźnik nie pojawia się na wyświetlaczu, wybierz opcję „NORM SET” i obróć pokrętkę jog +/-, aby wybrać opcję „EASY SET”.
- 5 Naciśnij kilkakrotnie przycisk < lub > aby wybrać „SP. PAT. X-X”.
- 6 Obróć pokrętkę jog +/-, aby wybrać wzorec konfiguracji głośników, a następnie naciśnij przycisk ENTER.

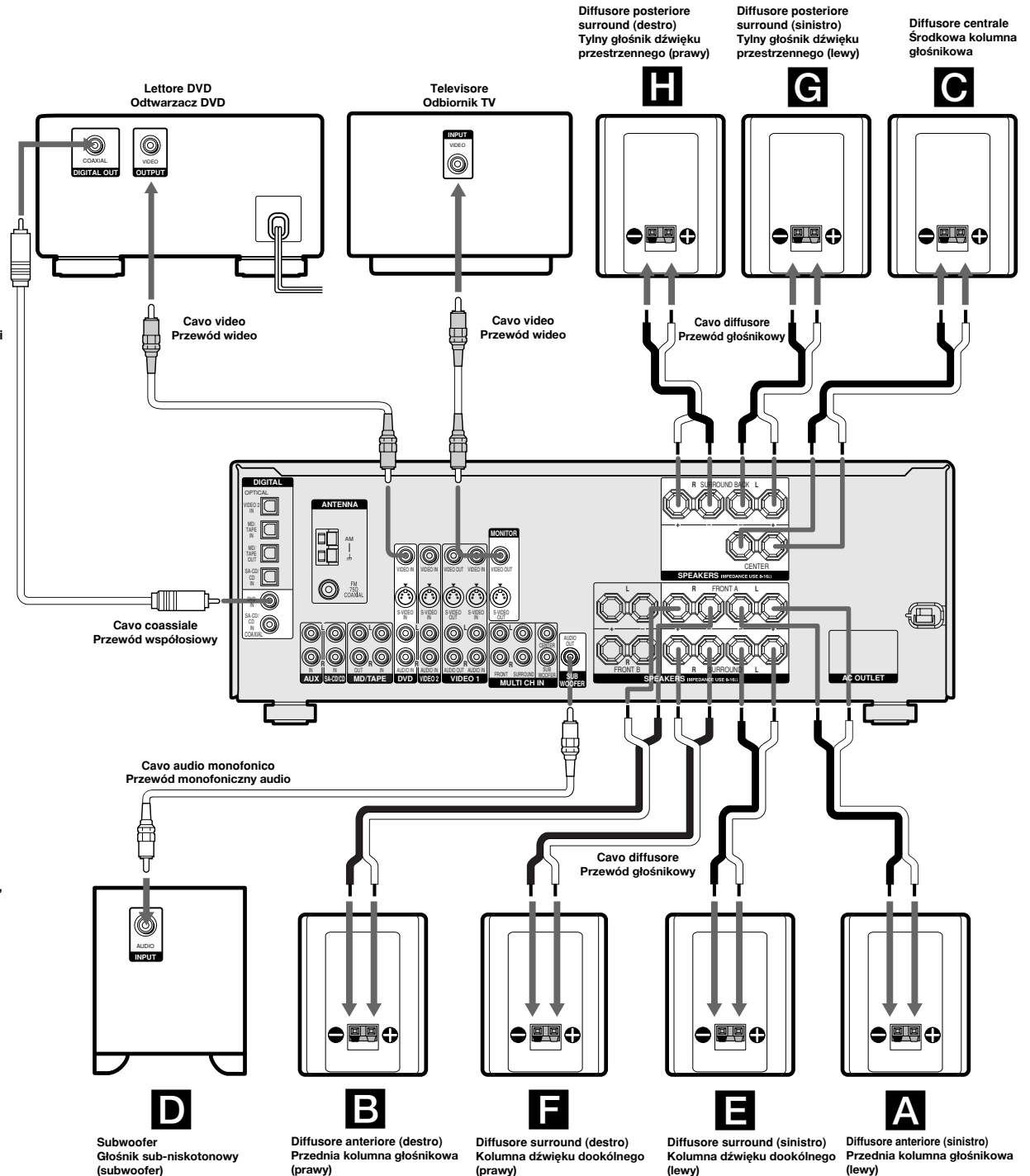
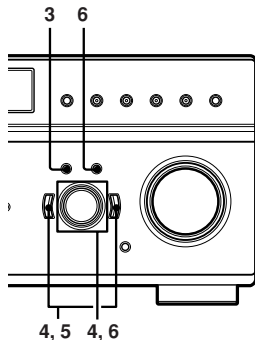

Quale schema diffusori avete? Jaki jest wzór twoich kolumn głośnikowych?

Lo schema diffusori dipende dal numero di diffusori impiegati.
Wzór kolumn głośnikowych zależy od ilości posiadanych kolumn.

- A** Diffusore anteriore (sinistro) / Przednia kolumna głośnikowa (L)
- B** Diffusore anteriore (destra) / Przednia kolumna głośnikowa (Pr.)
- C** Diffusore centrale / Środkowa kolumna głośnikowa
- D** Subwoofer / Głośnik sub-niskotonowy (subwoofer)
- E** Diffusore surround (sinistro) / Kolumna dźwięku dookólnego (L)
- F** Diffusore surround (destra) / Kolumna dźwięku dookólnego (Pr.)
- G** Diffusore posteriore surround (sinistro) / Tłyny głośnik dźwięku przestrzennego (L)
- H** Diffusore posteriore surround (destra) / Tłyny głośnik dźwięku przestrzennego (Pr.)

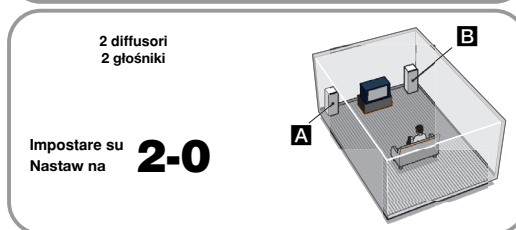
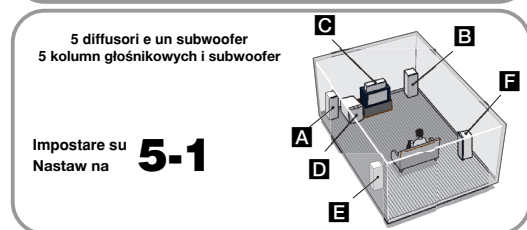
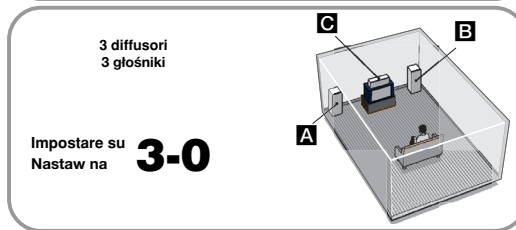
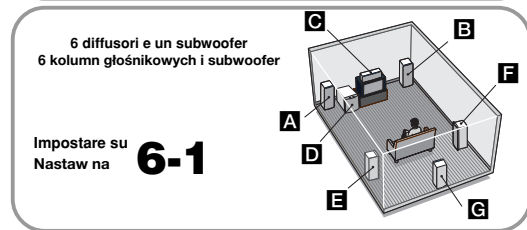
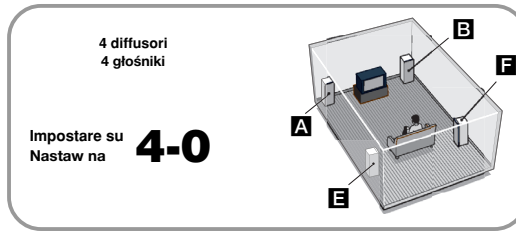
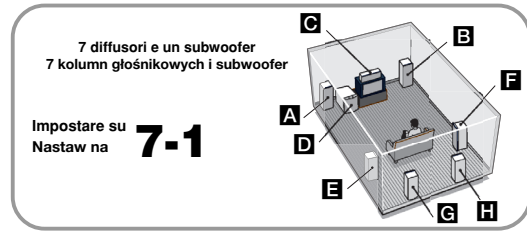

Fare riferimento all'illustrazione a sinistra, seguire **→** (si) se si hanno i diffusori e seguire **-----→** (no) in caso contrario.

Na rysunku po lewej stronie wybieraj **→** (tak) jeśli masz te kolumny, wybieraj **-----→** (nie) jeśli nie masz.

