



Nederlands

WAARSCHUWING

Stel het apparaat niet bloot aan regen of vocht, om brand- of elektrocutiegevaar te voorkomen.

Om brand te voorkomen, mogen de ventilatieopeningen van het apparaat niet worden afgedekt door kranten, tafelkleden, gordijnen, enz. Zet ook geen brandende kaarsen op het apparaat.

Plaats geen met vloeistof gevulde voorwerpen zoals bijvoorbeeld een vaas op het toestel om elektrocutie of brand te voorkomen.

Open de behuizing niet om elektrocutie te voorkomen. Laat het toestel alleen nakijken door bevoegd vakpersoneel.

Plaats het apparaat niet in een gesloten ruimte, zoals een boekenrek of ingebouwde kast.

Betreffende deze gebruiksaanwijzing

De SA-VE545H is een 5.1-kanaals luidsprekersysteem bestaande uit twee voorluidsprekers, twee surroundluidsprekers, een middenluidspreker en een subwoofer. Het is compatibel met Sony Digital Cinema Sound, Dolby® Pro Logic en Dolby Digital enz., en dus afgestemd op maximaal filmplezier.

* "Dolby" en het dubbel D-symbool zijn handelsmerken van Dolby Laboratories.

Voorzorgsmaatregelen

Veiligheid

- Controleer, alvorens het luidsprekersysteem in gebruik te nemen, of de bedrijfsspanning van de apparatuur overeenkomt met de plaatselijke netspanning.
- Zolang de stekker van het netsnoer in het stopcontact zit, blijft er een geringe hoeveelheid stroom naar de apparatuur lopen, ook al is de apparatuur zelf uitgeschakeld.
- Trek de stekker uit het stopcontact wanneer u denkt de apparatuur geruime tijd niet te gebruiken. Pak de stekker vast om deze uit het stopcontact te trekken. Trek nooit aan het snoer.
- Mocht er vloeistof of een voorwerp in het invendige van de apparatuur terechtkomen, verbrek dan de aansluiting op het stopcontact en laat de stereo-installatie eerst door een deskundige nakijken alvorens deze weer in gebruik te nemen.
- Mocht het nodig zijn het netsnoer of de stekker te vervangen, laat dit dan uitsluitend door een erkende onderhoudsdiens verrichten.

Zorgvuldig behandelen

- Zorg ervoor dat de luidsprekers niet langdurig achtereen worden belast met een vermogen dat met een vermogen dat het maximaal ingangsvermogen van dit luidsprekersysteem overschrijft.
- Als bij het aansluiten de plus- en min-polen verwisseld worden, zal bij weergave de positie van de muziekinstrumenten onduidelijk zijn, terwijl de lage tonen grotendeels zullen ontbreken.
- Contact tussen onblote luidsprekerdraden bij de luidsprekeraansluitingen kan kortsluiting veroorzaken.
- Schakel de versterker uit alvorens de luidsprekers aan te sluiten, om beschadiging van de luidsprekers te voorkomen.
- Zet het volume niet zo hoog dat het geluid vervormt.

Als de kleurweergave van een TV-scherm in de buurt is gestoord

Dankzij de magnetische afscherming van dit luidsprekersysteem kunnen de luidsprekers in de buurt van een TV-toestel worden opgesteld. Toch kan zich in bepaalde gevallen ongelukmakige kleurweergave voordoen, afhankelijk van het type kleuren-TV waarover u beschikt.

Wanneer zich storing in de kleurweergave voordoet...

→ Zet de TV af en vervolgens binnen de 15 à 30 minuten weer aan.

Als de kleuren nog steeds niet goed zijn...

→ Zet dan de luidsprekers en het TV-toestel wat verder uit elkaar.

Als er een fluit- of loeltoon gaat "rondzingen"
Zet de luidsprekers verder van de andere geluidsapparatuur of vermindert de geluidsterkte op de versterker.

Opstelling

- Zet de luidsprekers niet scheef.
- Plaats de luidsprekers zo dat ze niet blootgesteld worden aan:
 - extreme hitte of koude
 - stof of vuil
 - erg veel vocht
 - heftige trillingen
 - directe zonnestraling
- Ga voorzichtig te werk wanneer u de luidspreker op een speciaal behandelde vloer (met was of olie behandeld, gepolijst, enzovort) plaatst; anders kunnen vlekken of verkleuringen optreden.

Reinigen

U kunt de buitenkant van de luidsprekers schoonmaken met een zachte doek, licht bevochtigd met wat water of milde vloeibare zeep. Gebruik geen schuurspons, schuurmiddelen of vluchtige stoffen zoals spiritus of benzine.

Mocht u vragen of problemen met uw luidsprekers hebben, aarzel dan niet contact op te nemen met de dichtstbijzijnde Sony handelaar.

Aansluiten van de luidsprekers

Verbind de luidsprekers met de luidspreker-uitgangen van een versterker (A).

Zorg dat alle apparatuur (inclusief de subwoofer) is uitgeschakeld alvorens u enige aansluiting gaat maken.

Opmerkingen (B)

- Let erop dat de plus (+) en min (-) aansluitingen van de luidsprekers overeenstemmen met de plus (+) en min (-) aansluitingen van de versterker.
- Draai de schroeven van de luidsprekeraansluitingen stevig vast omdat losse schroeven storende bijgeluiden kunnen veroorzaken.
- Zorg dat alle aansluitingen stevig vast zitten. Contact tussen onblote luidsprekerdraden bij de luidsprekeraansluitingen kan kortsluiting veroorzaken.
- Zie voor nadere aanwijzingen voor het aansluiten op uw versterker de gebruiksaanwijzing van de versterker.

Tip

Zwarte of zwart gestreepte draden hebben een negatieve (-) polariteit en moeten worden aangesloten op de negatieve (-) luidsprekerklemmen.

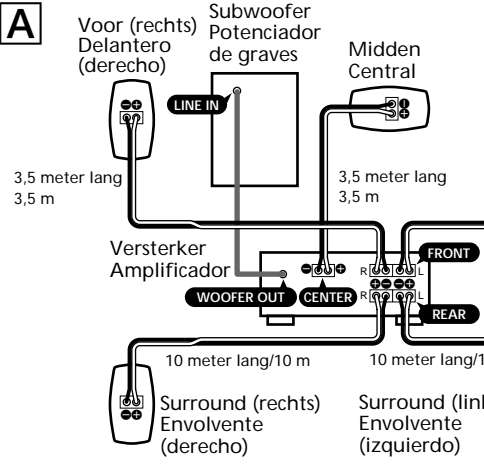

E

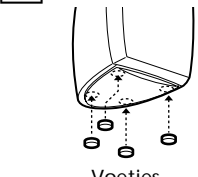

Opstellen van de luidsprekers

Plaatsing van elke luidspreker (C)

Richt elke luidspreker naar uw favoriete luisterplaats. Het beste akoestiekeffect zult u verkrijgen als alle luidsprekers op gelijke afstand van uw luisterplaats staan.

Zet de voorluidsprekers op geschikte afstand links en rechts van uw TV-toestel.

Zet de subwoofer naast het TV-toestel.

Zet de middenluidspreker midden bovenop uw TV-toestel. De beste plaatsing van de achterluidsprekers is afhankelijk van de vorm van uw kamer. U kunt de achterluidsprekers opstellen aan weerszijden van uw luisterplaats **Ⓞ** of desgevenst achter uw luisterplaats **Ⓟ**.

Opstelling van de middenluidspreker (D)

Bevestig de middenluidspreker op de bijgeleverde luidsprekerstandaard en plaats deze bovenop uw TV-toestel. Voor de beste weergave moet de luidspreker recht op de luisteraar gericht staan. Hiervoor kunt u de richting van de luidspreker verstellen.

1 Steek het luidsprekersnoer door de opening achterin de standaard en trek het snoer door de opening in het midden van de standaard naar buiten.

2 Sluit het luidsprekersnoer op de luidspreker-aansluiting aan.

3 Bevestig de luidspreker op de stand met behulp van de meegeleverde schroef en ring.

Opmerking

Verwijder niet het luidsprekerrooster van de luidspreker wanneer u de luidspreker aan de standaard bevestigt.

4 Verstel de hoekinstelling van de standaard. Draai de twee schroeven aan de onderkant van de standaard los en draai de standaard in de gewenste stand. Maak de schroeven daarna weer vast.

De luidsprekers opstellen

Bevestig de meegeleverde kussentjes onderaan de voorluidsprekers en achterluidsprekers om te voorkomen dat de luidsprekers tijdens het luisteren gaan trillen of bewegen (E).

De los verkrijgbare luidsprekerstandaards (F)

Voor de meest flexibele opstelling van de luidsprekers kunt u gebruik maken van de los verkrijgbare WS-FV10D (vloerstandaard) en/of WS-WV10D (muurophangbeugel) (alleen in bepaalde landen verkrijgbaar).

Tip

De voorluidsprekers moeten ongeveer even hoog zitten als het midden van het TV-scherm (G).

Versterkerinstelling

Bij aansluiting van een versterker met ingebouwde decoders (Dolby Digital, DTS*, enz.) moet u de parameters van uw luidsprekersysteem specificeren via de instelmenu's van de versterker. Zie de onderstaande tabel voor de juiste instellingen. Preciese aanwijzingen voor het maken van deze instellingen kunt u vinden in de gebruiksaanwijzing van uw versterker.

Luidsprekeropstelling

Voor de	kiest u de stand
Voorluidsprekers	SMALL
Middenluidspreker	SMALL
Achterluidsprekers	SMALL
Subwoofer	ON (of YES)

** "DTS" en "DTS Digital Surround" zijn handelsmerken van Digital Theater Systems, Inc.

Luisteren naar de weergave (H)

Draai eerst de volumeregelaar van de versterker geheel terug. Voor het afspelen van de geluidsbron moet de geluidsterkte in de minimumstand staan.

1 Schakel de versterker in en kies de gewenste geluidsbron.

2 Druk op de POWER toets van de subwoofer. Het ON/STANDBY spanningslampje van de subwoofer licht groen op.

3 Start het afspelen van de geluidsbron.

Automatisch in- en uitschakelen

— *Automatische in/uitschakelfunctie* (I)

Wanneer de subwoofer is ingeschakeld (d.w.z. wanneer het ON/STANDBY indicatorlampje groen oplicht) maar er komt enkele minuten lang geen geluidsignaal door, dan verandert het ON/STANDBY indicatorlampje van groen naar rood en komt de subwoofer in de stroombesparingsstand. Zodra er in deze stand weer een geluidsignaal doorkomt, wordt de subwoofer automatisch weer ingeschakeld (automatische in/uitschakelfunctie). Als u deze functie niet wilt gebruiken, schuift u de POWER SAVE schakelaar op het achterpaneel in de "OFF" stand.

Opmerking

Als u de geluidsterkte van de versterker erg zacht instelt, kan de automatische in/uitschakelfunctie op de afwezigheid van geluid reageren door de subwoofer in de stroombesparingsstand te zetten.

B

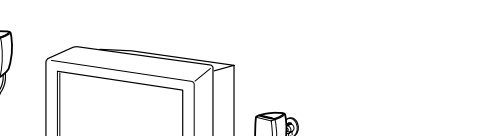
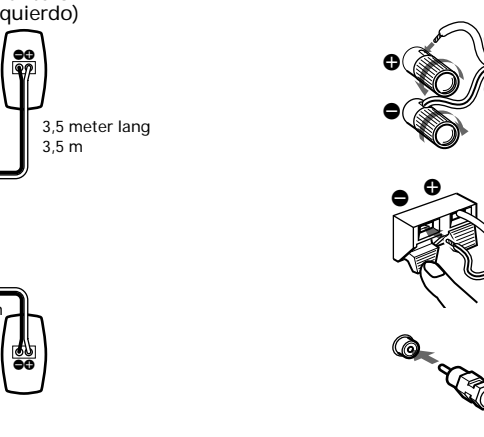

WS-WV10D (voor surroundluidsprekers) (para los altavoces envolventes)



Bijregelen van de subwoofer (H)

1	Zet de MODE keuzeschakelaar in de juiste stand voor de weer te geven geluidsbron, als volgt: <p>Geluidsbron</p> <p>MODE</p> <p>schakelaar</p> <p>DVD videospeler, laserdisc-speler, videorecorder of andere videobron</p> <p>MOVIE</p> <p>Minidisc-recorder, CD-speler, cassettedeck of andere audibron</p> <p>MUSIC</p>
2	Draai aan de LEVEL regelaar om de geluidsterkte in te stellen. Regel het volume optimaal volgens de gekozen programmabron.

Opmerkingen

- Bepaalde extra versterkingsfuncties van de versterker kunnen vervorming in de weergave van de subwoofer veroorzaken. Als u dergelijke vervorming hoort, kunt u de betreffende functies beter uitschakelen.
- Zet de subwoofer niet te hard, want dat komt de geluidskwaliteit niet ten goede.
- Het bass-geluid is krachtiger in de stand MOVIE dan in de stand MUSIC. Indien u dus bepaalde bronnen zonder bass-geluid beluistert in de stand MOVIE, is het effect niet hoorbaar.

1	Controleer of alle aansluitingen in orde zijn.
2	Controleer of de geluidsterkte op de versterker wel goed is ingesteld.
3	Controleer of de versterker wel op de juiste geluidsbron staat ingesteld.
4	Controleer of er een hoofdtelefoon is aangesloten. Zo ja, maak de hoofdtelefoon dan los.

Verhelpen van storingen

Mocht zich bij het gebruik van de luidsprekers een probleem voordoen, neemt u dan even deze lijst met controlepunten door. Indien het probleem niet is opgelost, raadpleeg dan uw Sony handelaar.

De luidsprekers geven geen geluid.

- Controleer of alle aansluitingen in orde zijn.
- Controleer of de geluidsterkte op de versterker wel goed is ingesteld.
- Controleer of de versterker wel op de juiste geluidsbron staat ingesteld.
- Controleer of er een hoofdtelefoon is aangesloten. Zo ja, maak de hoofdtelefoon dan los.

De weergave van de subwoofer klinkt vervormd.

- Controleer of er op de versterker een functie voor extra basversterking is ingeschakeld. Schakel deze functie uit, om vervorming te voorkomen.

Er klinkt een bromtoon of ander storend geluid.

- Controleer of alle aansluitingen in orde zijn.
- Zorg dat de audio-apparatuur niet te dicht bij een TV-toestel staat.

De geluidsweergave wordt plotseling onderbroken.

- Controleer of alle aansluitingen in orde zijn. Contact tussen onblote luidsprekerdraden bij de luidsprekeraansluitingen kan kortsluiting veroorzaken.

1	Controleer of alle aansluitingen in orde zijn.
2	Contact tussen onblote luidsprekerdraden bij de luidsprekeraansluitingen kan kortsluiting veroorzaken.

Technische gegevens

SS-M5545 (voor-, midden- en surroundluidsprekers)	
Luidsprekersysteem	Tweeweg-luidsprekers, magnetisch afgeschermd
Luidsprekereenheid	Woofer: 5,7 cm, conus type Tweeter: 2,5 cm, type met gebalanceerde dome Basreflexkasten 8 ohm
Luidsprekerboxen	
Nominale impedantie	
Verwerkingscapaciteit	
Maximaal ingangsvermogen:	120 watt
Rendement	84 dB (1 watt, 1 meter)
Frequentiebereik	120 Hz - 30.000 Hz
Afmetingen (b/h/d)	Met luidsprekergrille: Ca. 98 x 168 x 137 mm Met meegeleverde luidsprekerstand: Ca. 168 x 135 x 150 mm (naar omhoog) Ca. 168 x 127 x 150 mm (naar omlaag) Met luidsprekergrille: Ca. 1,3 kg Met meegeleverde luidsprekerstand: Ca. 1,4 kg
Gewicht	
SA-WM5545 (subwoofer)	
Luidsprekersysteem	Actieve subwoofer, magnetisch afgeschermd
Luidsprekereenheid	Woofer: 20 cm conus type Geavanceerd SAW type
Luidsprekerbox	26 Hz - 250 Hz
Frequentiebereik	
Continu RMS uitgangsvermogen	120 W (8 ohm 20 Hz - 20 kHz, 0,8% THD)
Ingangen	
LINE IN (ingangstekkerbus)	
Algemeen	
Stroomvoorziening	220 - 230 V wisselstroom, 50/60 Hz
Stroomverbruik	90 watt
Afmetingen (b/h/d)	1 watt (wachstand) Ca. 230 x 392 x 447 mm, inclusief voorrooster
Gewicht	Ca. 13,2 kg

SA-WM5545 (subwoofer)

Luidsprekersysteem	Actieve subwoofer, magnetisch afgeschermd
Luidsprekereenheid	Woofer: 20 cm conus type Geavanceerd SAW type
Luidsprekerbox	26 Hz - 250 Hz
Frequentiebereik	
Continu RMS uitgangsvermogen	120 W (8 ohm 20 Hz - 20 kHz, 0,8% THD)
Ingangen	
LINE IN (ingangstekkerbus)	
Algemeen	
Stroomvoorziening	220 - 230 V wisselstroom, 50/60 Hz
Stroomverbruik	90 watt
Afmetingen (b/h/d)	1 watt (wachstand) Ca. 230 x 392 x 447 mm, inclusief voorrooster
Gewicht	Ca. 13,2 kg

Bijgeleverd toebehoren

- Voetjes (4 x 5)
- Middenluidspreker-standaard (1)
- Schroef (voor de middenluidsprekerstandaard) (1)
- Tussenring (voor de middenluidsprekerstandaard) (1)
- Audio-aanslutsnoer (1)
- Luidsprekersnoeren, 10 meter lang (2)
- Luidsprekersnoeren, 3,5 meter lang (3)

Wijzigingen in ontwerp en technische gegevens voorbehouden, zonder kennisgeving.

C

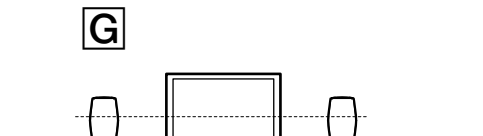
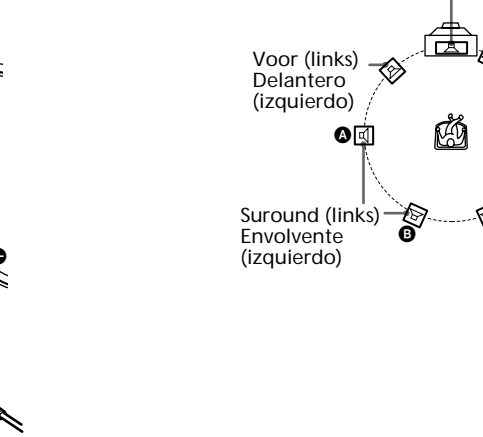

WS-WV10D (voor surroundluidsprekers) (para los altavoces envolventes)



Español

ADVERTENCIA

Para evitar incendios o descargas eléctricas, no exponga la unidad a la lluvia ni a la humedad.

Para evitar el peligro de incendios, no coloque periódicos, manteles ni cortinas o similares que obstruyan la cubierta de ventilación del aparato. Ni tampoco coloque velas encendidas sobre el mismo.

Para evitar el peligro de incendio o descarga eléctrica, no coloque objetos que contengan líquidos, como jarrones, sobre el aparato.

Para evitar recibir descargas eléctricas, no abra el aparato. Solicite asistencia técnica únicamente a personal especializado.

No instale el aparato en un espacio cerrado, como una estantería para libros o un armario empotrado.

Sobre este manual

SA-VE545H es un sistema de altavoces con 5.1 canales que se compone de dos altavoces frontales, dos altavoces envolventes, un altavoz central y un altavoz potenciador de graves. Es compatible con Sony Digital Cinema Sound, Dolby® Pro Logic, Dolby Digital, etc. y por lo tanto está preparado para el disfrute de películas.

* "Dolby" y el símbolo con una doble D son marcas comerciales de Dolby Laboratories.

Precauciones

Para su seguridad

- Antes de hacer funcionar el sistema, compruebe que el voltaje de funcionamiento del sistema es igual que el de la electricidad local.
- La unidad no se desconecta de la fuente de CA (electricidad) mientras siga enchufada en la toma de corriente, incluso si se ha desconectado la alimentación de la unidad.
- Desenchufe el sistema de la toma de corriente si no lo va a utilizar durante mucho tiempo. Para desconectar el cable, tire del enchufe. No tire del cable.
- Si cae algún líquido o un objeto sólido en el sistema, desenchufe el cable eléctrico del sistema y hágalo inspeccionar por un técnico cualificado antes de seguir utilizándolo.
- El cable de CA debe cambiarse sólo en una tienda de servicio cualificada.

Para el funcionamiento

- No accione el sistema de altavoz con un vatíaje continuo que supere la máxima entrada del sistema.
- Si la polaridad de las conexiones del altavoz no es la correcta, los graves se escucharán débiles y la posición de los distintos instrumentos no podrá distinguirse bien.
- Una conexión entre cables de altavoz desnudos en los terminales de altavoz puede provocar un cortocircuito.
- Antes de realizar una conexión, desconecte el amplificador para no dañar el sistema de altavoces.
- El nivel de volumen no debe aumentarse hasta el punto de distorsión del sonido.

Si se produce una irregularidad de colores en una pantalla de TV cercana

Este sistema de altavoces está blindado magnéticamente para que pueda instalarse cerca de un aparato de TV. Sin embargo, pueden aparecer problemas de color en algunos tipos de aparatos de TV.

Si aparecen problemas de color...

→ Apague el televisor y vuelva a encenderlo transcurridos de 15 a 30 minutos.

Si aparecen otra vez problemas de color ...

→ Aleje los altavoces del aparato de TV.

Si se producen aullidos

Cambie la posición de los altavoces o baje el volumen del amplificador.

Ubicación

- No coloque los altavoces en una posición inclinada.
- No coloque los altavoces en lugares:
 - Muy calientes o fríos
 - Con polvo o suciedad
 - Muy húmedos
- Expuestos a vibraciones
- Expuestos a los rayos directos del sol
- Tenga cuidado si coloca el altavoz en suelos tratados de manera especial (encerados, barnizados con aceites, pulidos, etc.), ya que es posible que aparezcan manchas o se descoloren.

Para la limpieza

Limpie los muebles de altavoz con un paño suave ligeramente empapado con una solución detergente neutra o agua. No utilice esponjas de metal, polvo abrasivo o disolventes tales como alcohol o bencina.

Si tiene dudas o problemas sobre el sistema de altavoces, consulte con su proveedor Sony más cercano.

Conexiones del sistema

Conecte el sistema de altavoces a los terminales de salida de altavoz de un amplificador (A). Asegúrese de que todos los componentes (incluido el altavoz de subgraves) están desconectados antes de enchufar las conexiones.

Notas (B)

- Asegúrese de que los terminales positivos (+) y negativos (-) de los altavoces coincidan con los correspondientes terminales positivos (+) y negativos (-) del amplificador.
- Asegúrese de apretar bien los tornillos de los terminales de altavoz, ya que los tornillos flojos pueden convertirse en una fuente de ruido.
- Compruebe que todas las conexiones sean firmes. Una conexión entre cables de altavoz desnudos en los terminales de altavoz puede provocar un cortocircuito.
- Para más detalles sobre las conexiones situado a un lado del amplificador, consulte el manual incluido con el amplificador.

Consejo

Los cables negros o con rayas negras tienen una polaridad negativa (-) y deben conectarse a los terminales de altavoz negativos (-).

C

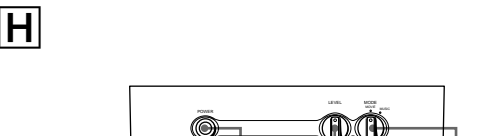
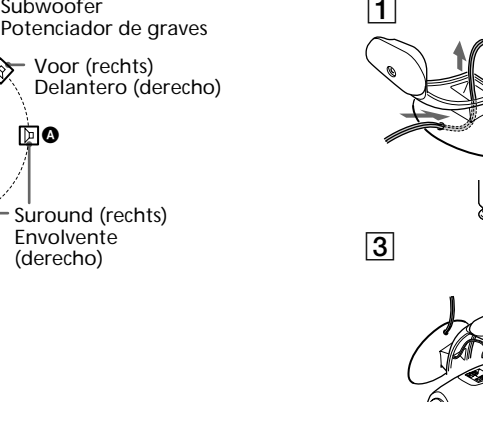

ON/STANDBY indicator POWER LEVEL MODE Voyant ON/STANDBY



Instalación de los altavoces

Ubicación de cada altavoz (C)

Cada altavoz debe estar orientado hacia la posición de escucha. El efecto ambiental será mejor si todos los altavoces están a la misma distancia de la posición de escucha. Coloque los altavoces delanteros a una distancia apropiada a la izquierda y derecha del televisor.

