

Home Theater System

Bruksanvisning _____ **SE**

Istruzioni per l'uso _____ **IT**

Instrukcja obsługi _____ **PL**

HT-SL5

VARNING!

Utsätt inte receivern för regn eller fukt, för att undvika risk för brand och/eller elektriska stötar.

Täck inte över ventilationsöppningarna på stereon med tidningar, dukar, gardiner e.dyl., eftersom det kan förorsaka brand. Placera heller aldrig levande ljus ovanpå apparaten.

Placera inte föremål fyllda med vätska, som till exempel vaser, ovanpå stereon, för att undvika risk för brand eller elektriska stötar.



Kasta inte batterier tillsammans med vanliga hushållssopor, utan kassera dem på korrekt sätt som kemiskt avfall.

Placera inte receivern i ett trångt utrymme, som t.ex. i en bokhylla eller i ett skåp.

Denna receiver inkluderar Dolby* Digital och Pro Logic Surround och DTS** Digital Surround System.

- * Tillverkas på licens från Dolby Laboratories. “Dolby”, “Pro Logic” och dubbel D-märket är varumärken tillhörande Dolby Laboratories.
- ** “DTS” och “DTS Digital Surround” är registrerade varumärken tillhörande Digital Theater Systems, Inc.

Tips

Instruktionerna i denna bruksanvisning beskriver reglagen på fjärrkontrollen. Det är också möjligt att använda reglagen på receivern när dessa har samma eller liknande namn som de på fjärrkontrollen. För närmare information om hur fjärrkontrollen används, se sidorna 33–36.

Delar och reglage

Huvudenhet	4
------------------	---

Komponentanslutningar

Nödvändiga kablar	5
Anslutning av antenner	6
Anslutning av videokomponenter	7
Anslutning av digitala komponenter	8
Övriga anslutningar	9

Högtalaranslutningar och högtalarinställningar

Anslutning av högtalare	10
Grundläggande inställningar	12
Inställningar för flerkanals simulerad akustik	12
Kontroll av anslutningarna	17

Grundläggande manövrering

Val av komponent	17
------------------------	----

Ljudåtergivning med simulerad akustik

Val av ljudfält	18
Indikeringar i teckenfönstret för flerkanals simulerad akustik	20
Fininställning av ljudfält	21

Radiomottagning

Direktinställning	23
Automatisk stationssökning	23
Snabbval	24

Övriga funktioner

Insomningstimer	25
Inställningar med SET UP-menyn	25

Övrig information

Försiktighetsåtgärder m.m.	27
Felsökning	27
Tekniska data	29
Tabell över inställningar med knappen MAIN MENU	31
Inställningsbara parametrar för varje ljudfält	32
Innan fjärrkontrollen tas i bruk	33
Beskrivning av knapparna på fjärrkontrollen	33
Ändring av fabriksinställning för funktionsval	36

De olika delarna och reglagen anges i alfabetisk ordning.

Vi hänvisar till sidorna inom parentes, (), angående detaljer.

Huvudenhet

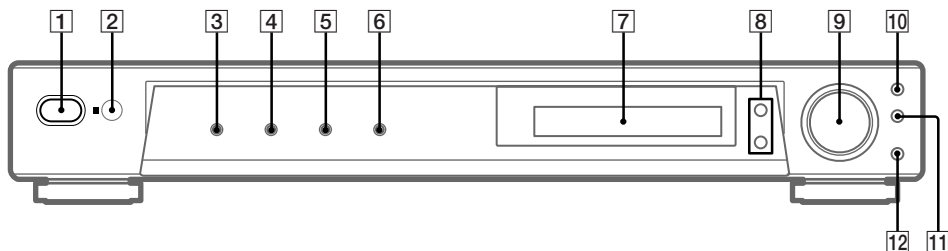

DVD **4** (17)

IR-mottagare **2**

MASTER VOLUME **9** (17)

MUTING **12** (17)

PLII **10** (19)

PRESET TUNING +/- **8** (24)

SOUND FIELD **11** (18, 21)

Teckenfönster **7** (20)

TUNER **6** (17, 23, 24)

TV/SAT **5** (17)

VIDEO **3** (17)

I/⏻ (strömbrytare) **1** (12, 16,
17, 22)

Nödvändiga kablar

Innan anslutningarna påbörjas

- Slå av strömmen till samtliga komponenter, innan några anslutningar påbörjas.
- Anslut inte nätkabeln förrän samtliga anslutningar är klara.
- Var noga med att utföra anslutningarna ordentligt, för att undvika brum och störningar.
- Vid anslutning av optiska digitala kablar, ska kablarna skjutas in rakt tills det klickar till.
- Böj eller knyt inte en optisk digital kabel.

A Ljud/videokabel (medföljer ej)



B Videokabel (medföljer ej)



C Optisk digital kabel (medföljer ej)



D Koaxial digital kabel (medföljer)



Anslutning av antenner

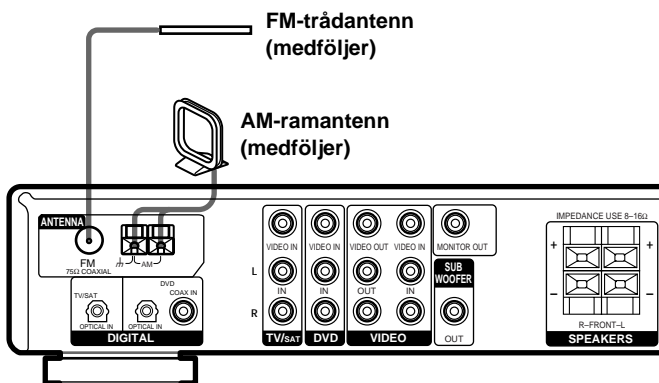

Att observera vid anslutning av antenner

- Ställ AM-ramantennen en bit bort från receivern och andra komponenter, för att förhindra att störningar uppstår.
- Se till att sträcka ut FM-trådentennen helt och hållet.
- Efter att ha anslutit FM-trådentennen ska den sättas upp så horisontellt som möjligt.
- Använd inte kontakten \hbar SIGNAL GND till att jorda receivern.

Anslutning av videokomponenter

För närmare information om vilka kablar som krävs (**A** – **D**), se sidan 5.

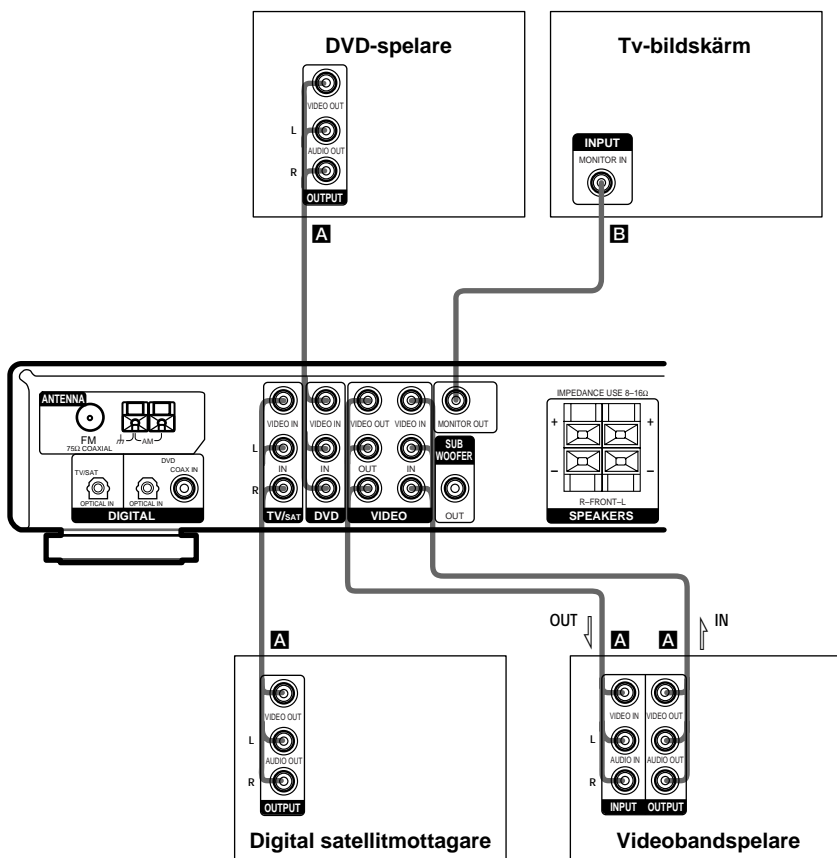

Anslutning av digitala komponenter

Genom att ansluta de digitala utgångarna på din DVD-spelare (etc.) till de digitala ingångarna på receivern är det möjligt att i det egna vardagsrummet uppleva samma flerkanaligt surroundljud som i en biosalong. För att till fulla kunna njuta av flerkanaligt surroundljud krävs fem högtalare (två framhögtalare, två surroundhögtalare och en mitthögtalare) och en lågbashögtalare.

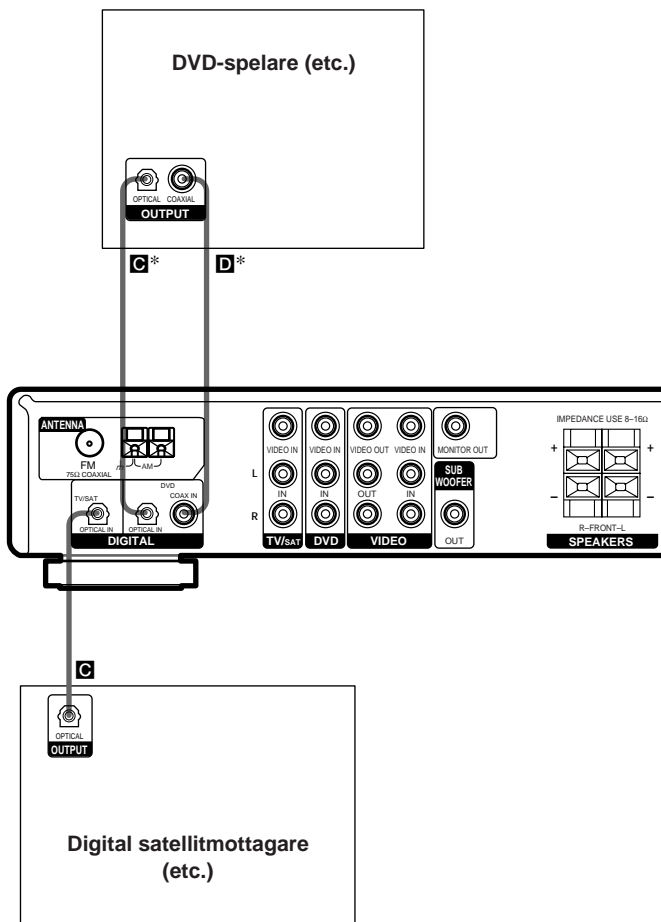

* Anslut till antingen COAX IN- eller OPTICAL IN-uttaget. Vi rekommenderar anslutning till COAX IN-uttaget.

Obs!

- Ingångarna OPTICAL IN och COAX IN är kompatibla med samplingsfrekvenserna 96 kHz, 48 kHz, 44,1 kHz och 32 kHz.
- För uppspelning av flerkanaligt surroundljud genom denna receiver kan det vara nödvändigt att ändra inställningen för digital utmatning på den anslutna komponenten. För närmare information hänvisar vi till bruksanvisningen som medföljer komponenten.

Övriga anslutningar

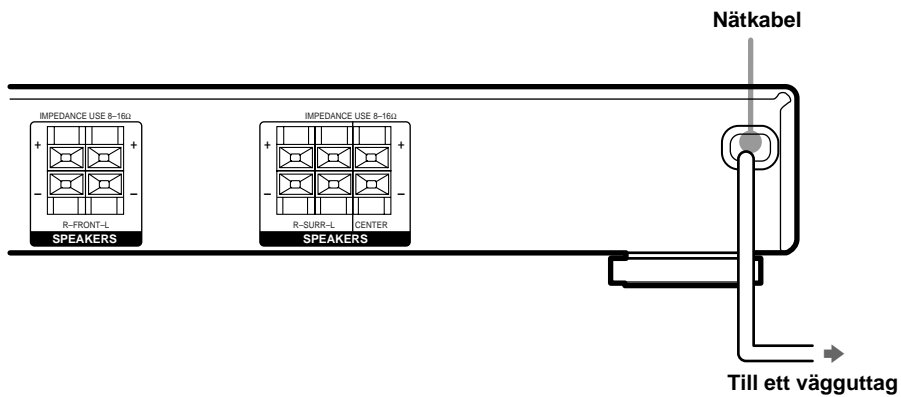

Nätanslutning

Innan receivers nätkabel ansluts till ett vägguttag, ska högtalarna anslutas till receivern (se sidan 10).

Anslut nätkabel för övriga ljud/bildkomponenter till ett vägguttag.

Anslutning av högtalare

Se till att stänga av denna enhet, innan högtalarna ansluts.

Nödvändiga kablar

A Högtalarkablar (medföljer)

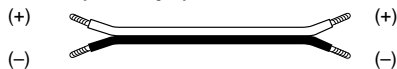

B Enkanalig ljudkabel (medföljer)

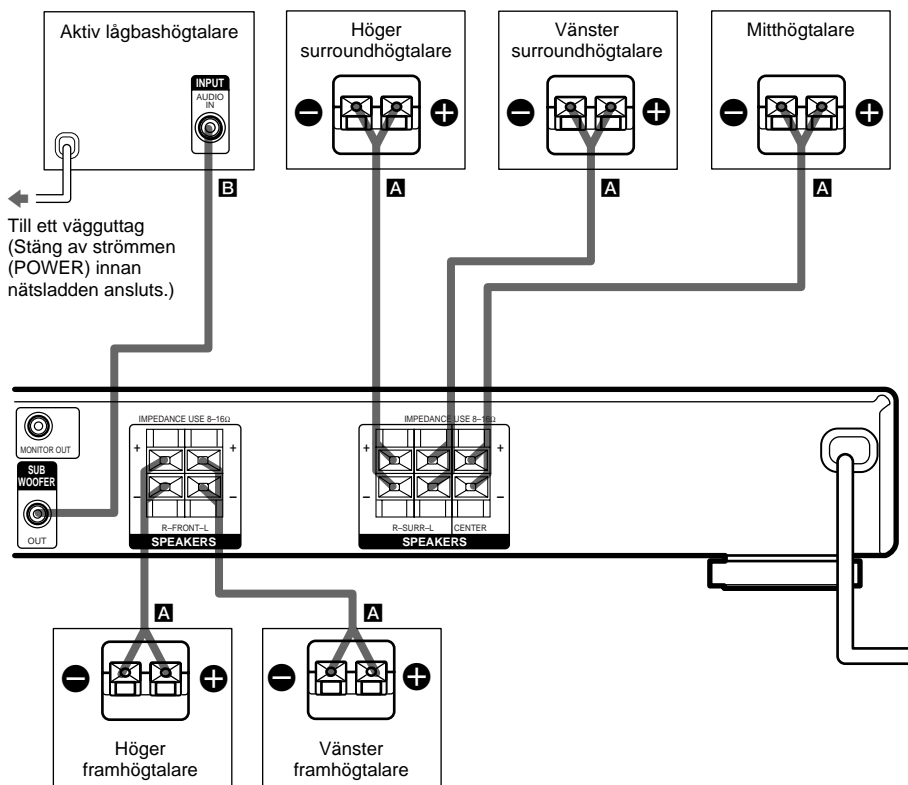
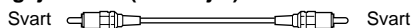

Tips

För att förhindra att högtalarna vibrerar eller flyttar sig under lyssning, skall de medföljande dämpkuddarna fästas på högtalarnas undersida.

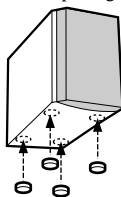

Obs!

- Anslut de långa högtalarkablarna till surroundhögtalarnas utgångar och de korta högtalarkablarna till de främre högtalarnas och centerhögtalarens utgångar.
- Tvinn de blottade ändarna av högtalarkablarna cirka 10 mm. Se till passa ihop högtalarkabeln med rätt kontakt på komponenterna: + till +, och – till –. Om högtalarkablarna kastas om, resulterar det i förvrängt ljud och förlust av basljud.
- Om du använder högtalare med ett lågt max. tillåtet inmatningsvärde, ska man inte vrida upp volymen för mycket för att undvika för hög utmatning till högtalarna.

Att undvika kortslutning av högtalare

Kortslutning av högtalare kan orsaka skador på receivern. Observera följande försiktighetsåtgärder vid anslutning av högtalare, för att undvika kortslutning.

Se till att de blottade ändarna på varje högtalarkabel inte kommer i kontakt med någon annan högtalarutgång, den blottade änden på någon annan högtalarkabel eller metalldelar på receivern.

Exempel på dåliga anslutningar av högtalarkablar

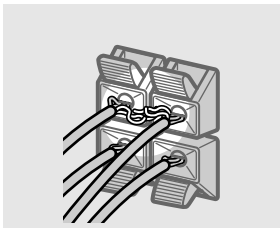

En blottad ände på en högtalarkabel kommer i kontakt med en annan högtalarutgång.

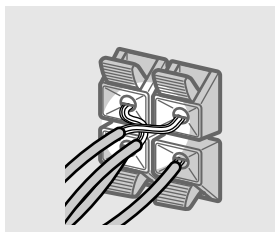

Blottade ändrar på högtalarkablar kommer i kontakt med varandra på grund av att för mycket av isoleringen skalats bort.

Koppla in testtonen för att kontrollera att alla högtalare är korrekt anslutna efter att samtliga produkter, högtalare och nätkabeln anslutits. Vi hänvisar till sid. 16 angående återgivning av testtonen.

Om inget ljud återges från en högtalare vid återgivning av testtonen, eller om testtonen återges från en annan högtalare än den vars namn för tillfället anges på förstärkaren, kan det bero på att högtalaren är kortsloten.

Kontrollera i så fall högtalaranslutningarna på nytt.

Att undvika att högtalarna skadas

Se till att vrida ner volymen innan receivern stängs av. Nästa gång receivern slås på står volymen kvar på den volymnivå som var inställd i avstängningsögonblicket.

Grundläggande inställningar

Efter att högtalarna har anslutits och strömmen slagits på, skall receivers minne tömmas. Ställ därefter in högtalarparametrarna (storlek, placering o.s.v.) och utför alla andra nödvändiga inställningar för anläggningen.

Tips

Kontrollera först anslutningarna (se sid. 17) för att kunna kontrollera ljudet via högtalarna medan inställningar görs (inställning under pågående ljudåtergivning).

Tömning av receivers minne

Innan receivern tas i bruk för första gången eller när du önskar tömma receivers minne, utför följande procedur.

1 Slå av receivern.

2 Håll strömbrytaren I/⏻ intryckt i fem 5 sekunder.

Samtliga följande saker återställs eller raderas:

- alla ljudfältsp parametrar återställs till grundinställningarna,
- alla SET UP-parametrar återställs till grundinställningarna,
- ljudfält som sparats för varje programkälla och för snabbvalstationer raderas.
- huvudvolymen återställs till "MIN".
- fläktkontrollen återställs till "FAN ON".

Grundläggande inställningar

Innan receivern tas i bruk för första gången, ska MAIN MENU-parametrarna justeras så att receivern överensstämmer med komponenterna i ditt system. Vi hänvisar till tabellen på sidan 31 angående de parametrar som kan ställas in. Läs anvisningarna på sidorna 13–16 angående högtalarinställningar och sidan 25–26 angående övriga inställningar.

Inställningar för flerkanalssimulerad akustik

För att kunna uppnå så bra simulerad akustik som möjligt bör alla högtalare vara placerade på samma avstånd från lyssnarplatsen (A).

Receivern medger emellertid placering av mitthögtalaren upp till 1,5 meter närmare (B), surroundhögtalarna upp till 4,5 meter närmare (C) lyssnarplatsen.

Framhögtalarna kan placeras på mellan 1,0 och 12,0 meters avstånd från lyssnarplatsen (A).

Surroundhögtalarna kan placeras antingen bakom eller på var sida om lyssnarplatsen, beroende på rummets form etc.

Placera lågbashögtalaren på samma avstånd från lyssnarplatsen som framhögtalaren (vänster eller höger).

När surroundhögtalarna placeras på sidorna

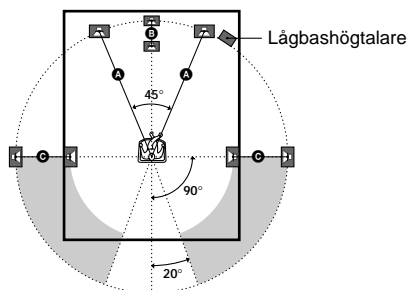

När surroundhögtalarna placeras bakom

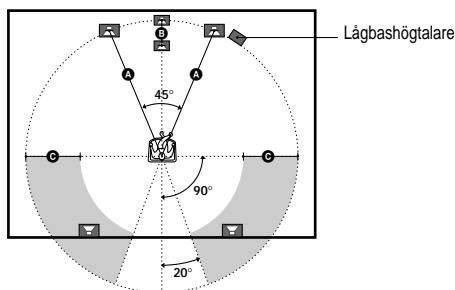

Obs!

Placera inte mitthögtalaren på längre avstånd från lyssnarplatsen än framhögtalarna.

Inställning av högtalarparametrar

- 1 Tryck på **MAIN MENU** lämpligt antal gånger för att välja **SET UP**-menyn.
- 2 Flytta markörknappen $\uparrow/\downarrow/\leftarrow/\rightarrow$ upp eller ner för att välja den parameter som ska ställas in.
- 3 Flytta markörknappen $\uparrow/\downarrow/\leftarrow/\rightarrow$ till vänster eller höger för att välja önskad inställning.
- 4 Upprepa punkterna 2 till 3 tills samtliga högtalarparametrar har ställts in.

Grundinställningar

Parameter	Grundinställning
DIST. XX.X m	5.0 m
DIST. XX.X m	5.0 m
DIST. XX.X m	5.0 m
PL. XXX	BEHD.
HGT. XXX	LOW

■ Avstånd till framhögtalare

(DIST. XX.X m)

Ställ in avståndet från lyssnarplatsen till framhögtalarna (A) på sid. 12).

■ Avstånd till mitthögtalare

(DIST. XX.X m)

Ställ in avståndet från lyssnarplatsen till mitthögtalaren. Avståndet till mitthögtalaren bör ställas in på mellan samma avstånd som till framhögtalarna (A) på sidan 12) och ett avstånd som är 1,5 meter närmare lyssnarplatsen (B) på sidan 12).

■ Avstånd till surroundhögtalare

(DIST. XX.X m)

Ställ in avståndet från lyssnarplatsen till surroundhögtalarna. Avståndet till mitthögtalaren skall ställas in från ett avstånd motsvarande framhögtalarnas avstånd (A) på sidan 12) till ett avstånd som är 4,5 metern närmare lyssnarplatsen (C) på sidan 12).

Tips

Receivern medger inställning av avståndet till de olika högtalarna. Det är emellertid inte möjligt att ange ett längre avstånd till mitthögtalaren än till framhögtalarna. Avståndet till mitthögtalaren kan inte heller ställas in på mer än 1,5 meter närmare än avståndet till framhögtalarna.

På samma sätt kan inte avståndet till surroundhögtalarna ställas in på ett längre avstånd från lyssnarplatsen än framhögtalarna och inte heller på ett avstånd som är mer än 4,5 meter närmare än avståndet till framhögtalarna.

Detta beror på att felaktig högtalarplacering inte medger korrekt ljudåtergivning med simulerad akustik.

Observera att inställning av ett närmare avstånd till en högtalare än det verkliga avståndet leder till en fördröjning av ljudåtergivningen via den högtalaren. Det kommer då med andra ord att låta som om den aktuella högtalaren är placerad längre bort.



Genom att till exempel ställa in avståndet till mitthögtalaren på ett avstånd som är 1–2 meter närmare än det verkliga avståndet skapas en tämligen realistisk känsla av att befinna sig inuti bilden. Om det inte går att uppnå önskad akustikeffekt på grund av att surroundhögtalarna står för nära lyssnarplatsen, så kan ett större ljudsteg skapas genom att ställa in ett kortare (närmare) avstånd till surroundhögtalarna än det verkliga avståndet.

Inställning av dessa parametrar under pågående ljudåtergivning resulterar ofta i mycket bättre återgivning av simulerad akustik. Gör ett försök!

forts.

Inställningar för flerkanals simulerad akustik (forts.)

■ Placering av surroundhögtalare

(  PL. XXX)*

Med denna parameter är det möjligt att specificera surroundhögtalarnas placering. Vi hänvisar till illustrationen nedan.

- Välj "SIDE", om surroundhögtalarnas placering motsvaras av sektion **A**.
- Välj "MID", om surroundhögtalarnas placering motsvaras av sektion **B**.
- Välj "BEHD.", om surroundhögtalarnas placering motsvaras av sektion **C**.

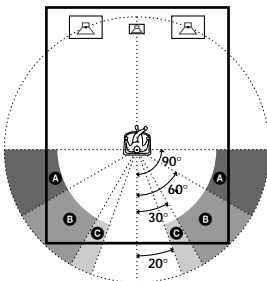

■ Höjd på surroundhögtalare

(  HGT. XXX)*

Med denna parameter är det möjligt att specificera surroundhögtalarnas höjd. Vi hänvisar till illustrationen nedan.



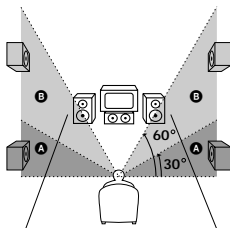



- Välj "LOW", om surroundhögtalarnas placering motsvaras av sektion **A**.
- Välj "HIGH", om surroundhögtalarnas placering motsvaras av sektion **B**.



* Denna parameter är inte tillgänglig när "Surround speaker size" är inställd på "NO".

Se till att ställa in följande parametrar endast efter anslutning av andra högtalare än de medföljande.

Högtalarstorleken och lågbas-valet är förinställt till MICRO SP. (Micro Satellite Speaker: små satellithögtalare) i enlighet med det högtalarsystem som ingår. Om högtalarsystemet ändras eller byts, skall NORM. SP. (Normal Speaker: vanlig högtalare) väljas för att ställa in högtalarstorleken och lågbas-valet. För att välja NORM. SP.: stäng av strömmen och slå därefter på den igen medan knappan MUTING hålls intryckt. (Gör om samma procedur för att återgå till MICRO SP.)

Parameter	Grundinställning
  (FRONT)	LARGE
 (CENTER)	LARGE
  (SURR)	LARGE
 S.W. XXX (SUB WOOFER)	YES

Det går inte att ändra configurationen om MICRO SP. väljs.

■ Framhögtalarnas storlek (

- Välj "LARGE" efter anslutning av ett par stora högtalare som effektivt kan återge basfrekvenser.
- Välj "SMALL" för att aktivera basslussningskretsen, så att framkanalens basfrekvenser återges via lågbashögtalaren, om det uppstår distorsion i ljudet eller om ljudet tycks sakna akustikeffekt vid återgivning av ljud med flerkanals simulerad akustik.
- I och med att "SMALL" ställs in för framhögtalarnas storlek ställs också "SMALL" automatiskt in för mitthögtalarens, surroundhögtalarnas och den bakre surroundhögtalarens storlek (såvida inte inställningen "NO" tidigare ställts in).

■ Mitthögtalarens storlek (🔊)

- Välj “LARGE” efter anslutning av en stor högtalare som effektivt kan återge basfrekvenser. Om “SMALL” ställts in för framhögtalarnas storlek kan dock inte “LARGE” väljas för mitthögtalarens storlek.
- Välj “SMALL” för att aktivera basslussningskretsen, så att mittkanalens basfrekvenser återges via framhögtalarna (om inställda på “LARGE”) eller lågbashögtalaren, om det uppstår distorsion i ljudet eller om ljudet tycks sakna akustikeffekt vid återgivning av ljud med flerkanals simulerad akustik.*¹
- Välj “NO”, om ingen mitthögtalare är ansluten. Mittkanalens ljud återges därefter via framhögtalarna.*²

■ Surroundhögtalarnas storlek (🔊🔊)

- Välj “LARGE” efter anslutning av stora högtalare som effektivt kan återge basfrekvenser. Om “SMALL” ställts in för framhögtalarnas storlek kan dock inte “LARGE” väljas för surroundhögtalarnas storlek.
- Välj “SMALL” för att aktivera basslussningskretsen, så att surroundkanalens basfrekvenser återges via lågbashögtalaren eller andra högtalare vars storlek är inställd på “LARGE”, om det uppstår distorsion i ljudet eller om ljudet tycks sakna akustikeffekt vid återgivning av ljud med flerkanals simulerad akustik.
- Välj “NO”, om inga surroundhögtalare är anslutna.*³

Tips

*1–*3 motsvarar följande tre Dolby Pro Logic-lägen

*1 NORMAL

*2 PHANTOM

*3 3 STEREO

Tips

Inställningen LARGE eller SMALL för respektive högtalare bestämmer huruvida den inbyggda ljudprocessorn ska skära av bassignalerna från den aktuella kanalen eller inte. I och med att basen skärs av från en kanal matas de motsvarande basfrekvenserna via basslussningskretsen ut via lågbashögtalaren eller andra högtalare vars storlek är inställd på “LARGE”.

Eftersom basljudet innehåller en viss mängd riktverkan är det dock om möjligt bäst att se till att det inte skärs av. Välj därför inställningen “LARGE” även för en liten eller små högtalare, för att tillåta basfrekvenser att matas ut via denna eller dessa högtalare. Å andra sidan kan inställningen “SMALL” väljas för att undvika att basfrekvenserna matas ut via en viss/vissa högtalare, trots att högtalaren/högtalarna i fråga är stor/stora.

Välj inställningen “LARGE” för samtliga högtalares storlek, om den generella ljudnivån anses för låg.

■ Val av lågbashögtalare (🔊 S.W. XXX)

- Välj “YES”, om en lågbashögtalare är ansluten.
- Välj “NO”, om ingen lågbashögtalare är ansluten. I och med detta aktiveras basslussningskretsen för utmatning av LFE-signaler via andra högtalare.
- Vi rekommenderar att gränshögtalaren ställs in så högt som möjligt, för att till fullo utnyttja basslussningskretsen för Dolby Digital.

forts.

Inställningar för flerkanals simulerad akustik (forts.)

Inställning av högtalarnivåer

Använd fjärrkontrollen till att från lyssnarplatsen ställa in lämplig nivå för varje högtalare.

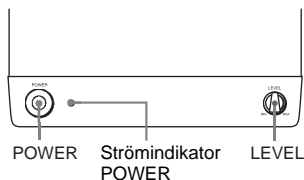

1 Tryck på strömbrytaren I/⏻ för att slå på receivern.

2 Vrid MASTER VOLUME på receivern medurs.

3 Slå på strömmen till lågbashögtalaren.

4 Vrid LEVEL på lågbashögtalaren medurs (omkring läget ).

5 Tryck på TEST TONE.









Testtonen hörs från varje högtalare i följd.

Fram (vänster) → Mitt → Fram (höger) →

Surround (höger) → Surround (vänster) →

Lågbashögtalare

6 Ställ in nivån så att nivån på testtonen från varje högtalare låter likadant när du befinner dig på den normala lyssnarplatsen.

För att justera balansen och nivån för högtalarna, tryck på MAIN MENU lämpligt antal gånger för att välja LEVEL-menyn, flytta markörknappen /// upp eller ner för att välja den parameter som ska ställas in (sidan 21). Flytta därefter markörknappen /// till vänster eller höger för att välja önskad inställning, tryck därefter på knappen för att mata in valet.

7 Tryck en gång till på TEST TONE för att koppla ur testtonen.

Tips

Nivån för samtliga anslutna högtalare kan ställas in samtidigt genom att vrida på volymreglaget MASTER VOLUME på huvudenheten eller trycka på volymknapparna MASTER VOL +/- på fjärrkontrollen.

Obs!

- Frambalansen, mittnivån, surroundnivån och lågbasnivån visas i teckenfönstret medan justeringarna görs.
- För att erhålla bättre ljudkvalitet, skall volymen på lågbashögtalaren inte vridas upp för högt.

Kontroll av anslutningarna

Kontrollera enligt följande att anslutningarna är korrekt gjorda, efter att samtliga komponenter anslutits till receivern.

- 1 Tryck på strömbrytaren I/⏻ för att slå på receivern.
- 2 Tryck på en funktionsknapp för att välja en komponent (programkälla) som anslutits (t.ex. DVD-spelare).
- 3 Slå på komponenten och påbörja avspelning.
- 4 Vrid på MASTER VOLUME för att höja volymen.

Om normal ljudåtergivning inte uppnås efter att åtgärderna ovan utförts, så gå över till "Felsökning" på sidan 27 för att lokalisera och åtgärda problemet.

Ändra inställningen för fläkten

Håll PLII-knappen intryckt och tryck på I/⏻ för att ändra inställningen för fläkten. Var gång ovanstående procedur utförs, visas följande valda inställning.

Välj	För att
FAN ON*	fläkten alltid ska slås på.
FAN AUTO	fläkten ska slås på automatiskt när högtalarutmatningen är tillräckligt hög.

* Grundinställning.

Val av komponent

Funktionsknappar

Tryck på en funktionsknapp för att välja den komponent som ska användas.

För att välja	Tryck på
videobandspelare	VIDEO
DVD-spelare	DVD
TV eller digital satellitmottagare (etc.)	TV/SAT
Radiomottagare	TUNER

Slå först på önskad komponent innan den väljs. Starta därefter ljud/bildåtergivning från komponenten ifråga.

MUTING

Tryck på MUTING för att tillfälligt dämpa ljudet. MUTING visas i teckenfönstret när ljudet är dämpat. För att koppla ur ljuddämpningen, tryck igen eller vrid upp volymen.

Funktionen för ljuddämpning kopplas ur om strömmen slås av eller om nätkabeln dras ur.

Denna receiver gör det möjligt att utnyttja simulerad akustik genom att helt enkelt välja något av de förinställda ljudfälten. Med hjälp av dessa ljudfält är det möjligt att i det egna vardagsrummet uppleva samma spännande och mäktiga ljud som i biosalonger och konserthallar. Det är också möjligt att fininställa valt ljudfält med hjälp av de olika ljudparametrarna för att uppnå önskat ljud. För att kunna uppnå korrekt ljudåtergivning med simulerad akustik måste de anslutna högtalarnas antal och placeringar registreras. Vi hänvisar till "Inställningar för flerkanals simulerad akustik" fr.o.m. sidan 12 angående inställning av högtalarparametrar, innan ljudåtergivning med simulerad akustik påbörjas.

Val av ljudfält

Koppla in lämplig simulerad akustik genom att välja förinställt ljudfält enligt det ljud som ska återges.



Tryck upprepade gånger på **SOUND FIELD +/-** för att välja önskat ljudfält.

Namnet på valt ljudfält visas i teckenfönstret. Vi hänvisar till sidorna 18–19 angående en beskrivning av de olika ljudfälten.

Hur valt ljudfält kopplas ur

Tryck på **AUTO DEC** eller välj **2CH ST**.

Tips

- Receivern lagrar i minnet senast valda ljudfält för varje programkälla (Sound Field Link: ljudfältslänk). När en programkälla väljs, kommer det ljudfält som senast tillämpades att automatiskt tillämpas igen. Om du till exempel lyssnar på DVD med ljudfältet HALL, byter till en annan programkälla, och sedan återgår till DVD, kommer HALL att tillämpas igen.
- Det avkodningsformat som gäller för en viss mjukvara kan kontrolleras på förpackningen. Skivor som kodats enligt formatet Dolby Digital är märkta med logotypen , medan mjukvaror kodade enligt formatet Dolby Surround är märkta med logotypen .

Angående **DCS** (Digital Cinema Sound) **DCS**

DCS är begreppet på den teknik för hembioakustik som utvecklats av Sony. DCS använder sig av DSP-teknik (DSP = Digital Signal Processor) för ljudåtergivning med samma ljudkaraktäristik som i en verklig filmstudio i Hollywood.

När man tittar på film hemma, skapar DCS en mäktigt biokänsla som efterliknar den konstnärliga sammansättningen av ljud och action så som filmregissören hade föreställt sig.

■ **AUTO DEC**

Den typ av ljudsignaler som matas in (Dolby Digital, DTS eller vanligt tvåkanaligt stereoljud) avkänns automatiskt och motsvarande avkodning sker vid behov. Med detta ljudfält återges ljudet exakt som det spelats in/kodats, utan tillägg av några effekter (såsom efterklang).

■ **2CH ST**.

Ljudet återges endast via vänster och höger framhögtalare. Ljud från en vanlig tvåkanalig källa (stereokomponent) matas helt enkelt förbi kretsarna för ljudfältsbehandling. Ljud av flerkanaligt akustikformat nermixas till två kanaler.

■ **NORM.SURR. (Normal Surround)**

En mjukvara med ljudsignaler som består av flerkanals simulerad akustik spelas upp enligt det sätt som inspelningen skett på. En mjukvara med tvåkanaliga ljudsignaler avkodas med hjälp av Dolby Pro Logic (II) för att skapa simulerade akustikeffekter.

■ **C.ST.EX A–C DCS**

- **C.ST.EX A** återskapar samma ljudkaraktäristik som i Sony Pictures Entertainments klassiska redigeringsstudio.
- **C.ST.EX B** återskapar samma ljudkaraktäristik som i Sony Pictures Entertainments mixningsstudio, vilken är en av Hollywoods modernaste faciliteter.
- **C.ST.EX C** återskapar samma ljudkaraktäristik som i Sony Pictures Entertainments inspelningsstudio för bakgrundsmusik.

■ HALL

Akustiken i en rektangulär konserthall återskapas.

■ JAZZ (Jazzklubb)

Akustiken på en jazzklubb återskapas.

■ CONCERT (Livekonsert)

Akustiken i en konserthall med 300 åskådarplatser återskapas.

■ GAME

Maximal ljudverkan från tv-spel uppnås.

Obs!

- Inget ljud återges via lågbashögtalare efter val av "2CH ST." Välj "AUTO DEC" för att återge ljud från en tvåkanalig källa (stereokomponent) via vänster och höger framhögtalare och en lågbashögtalare.
- Om MICRO SP. har valts, kommer den inre ljudprocessorn att automatiskt omdirigera basljudet till lågbashögtalaren.

Återgivning av Dolby Pro Logic II (2CH MODE)

Med denna funktion kan man ange avkodningstyp för 2-kanaliga ljudkällor.

Denna receiver kan återge 2-kanaligt ljud i 5 kanaler genom Dolby Pro Logic II; eller 4 kanaler genom Dolby Pro Logic.

Tryck på **DOLB/PLII** lämpligt antal gånger för att välja avkodningsläge för tvåkanaligt ljud.

Valt läge visas på displayen. Ljudfältet ändras automatiskt till "NORM.SURR." (sidan 18).

- "DOLBY PL" utför Pro Logic-avkodning. Ljudkällor inspelade i 2 kanaler avkodas till 4,1-kanaler.
- "II MOVIE" utför Pro Logic II-avkodning för film. Denna inställning lämpar sig väl för filmer kodade i Dolby Surround. Dessutom, med denna inställning återges ljudet i 5,1-kanal när man tittar på dubbade eller äldre filmer.
- "II MUSIC" utför Pro Logic II-avkodning för musik. Denna inställning lämpar sig väl för vanliga stereoljudkällor som t.ex. CD-skivor.

Tips

Avkodningsläget för tvåkanaligt ljud kan väljas med PLII på receivern.

Indikeringar i teckenfönstret för flerkanals simulerad akustik

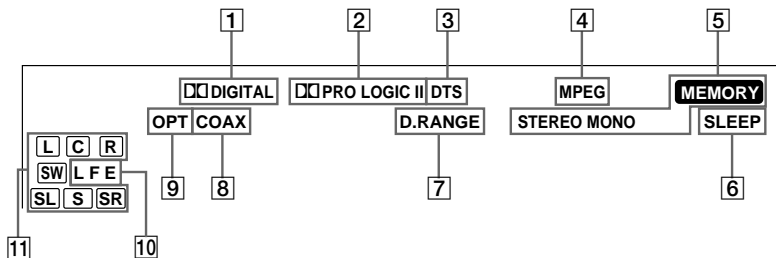

- 1** **DIGITAL:** visas medan receivern avkodar signaler som spelats in i formatet Dolby Digital.
- 2** **PRO LOGIC II:** "PRO LOGIC" tänds när en tvåkanalig signal används med "DOLBY PL" eller C.ST.EX A-C. "PRO LOGIC II" tänds när en tvåkanalig signal är inställd på "II MOVIE" eller "II MUSIC".
Denna indikering tänds emellertid inte när läget "NO" har ställts in för centerhögtalaren och surroundhögtalarna, och "AUTO DEC" eller "NORM.SURR." har valts.
- 3** **DTS:** visas under inmatning av DTS-signaler.
- 4** **MPEG:** Denna indikering tänds när MPEG-signaler matas in.
Obs!
Endast de främre två kanalerna är kompatibla med MPEG-formatet. Flerkanals surroundljud nermixas och matas ut via de främre två kanalerna.
- 5** **Indikeringar för tunern:** Dessa tänds när receivern tar emot radiostationer, o.s.v. Se sidorna 23–24 angående användning av tunern.
- 6** **SLEEP:** visas medan insomningstimern är inkopplad.
- 7** **D.RANGE:** visas medan komprimering av dynamikfånget är inkopplad. Vi hänvisar till sidan 22 angående inställning av komprimering av dynamikfånget.
- 8** **COAX:** visas medan digitala signaler från ljudkällan matas in via den digitala ingången COAX.
- 9** **OPT:** visas medan digitala signaler från ljudkällan matas in via den digitala ingången OPTICAL.
- 10** **LFE:** visas när skivan som spelas innehåller en LFE-kanal (LFE = Low Frequency Effect) och då ljudet från LFE-kanalsignalen faktiskt återges.
- 11** **Indikeringar för återgivningskanaler:** bokstäverna anger de kanaler som återges.
L = vänster framhögtalare, R = höger framhögtalare, C = mitthögtalare (enkanaligt), SL = vänster surroundhögtalare, SR = höger surroundhögtalare, S = surroundhögtalare (enkanaligt eller de surroundbeståndsdelar som erhålls genom Pro Logic-behandling), SW (Sub woofer)
Ramarna runt bokstäverna visas för att indikera de högtalare som används för att återge kanalerna.

Fininställning av ljudfält

Genom att ändra nivåparametrarna, kan man göra egna inställningar för de olika ljudfälten så att de passar särskilda lyssningssituationer.

När den egna justeringen av ljudfältet är gjord, lagras ändringarna i minnet och finns sedan kvar där. Ett redan fininställt ljudfält kan ändras när som helst genom att helt enkelt ändra parametrarnas inställningar på nytt.

Vi hänvisar till tabellen på sidan 32 angående de parametrar som erbjuds för varje ljudfält.

Maximalt utnyttjande av flerkanals simulerad akustik





Placera högtalarna och utför de andra åtgärder som beskrivs i avsnittet "Inställningar för flerkanals simulerad akustik" fr.o.m. sidan 12, innan fininställning av något ljudfält påbörjas.



Inställning av nivåparametrar

Menyn LEVEL innehåller parametrar som möjliggör fininställning av balans och volymnivå för varje högtalare. De inställningar som görs här tillämpas på samtliga ljudfält.

- 1 **Starta uppspelning av en mjukvara som är kodad med flerkanals simulerad akustik.**
- 2 **Tryck på MAIN MENU lämpligt antal gånger för att välja LEVEL-menyn.**
- 3 **Flytta markörknappen $\uparrow/\downarrow/\leftarrow/\rightarrow$ upp eller ner för att välja den parameter som ska ställas in.**
- 4 **Flytta markörknappen $\uparrow/\downarrow/\leftarrow/\rightarrow$ till vänster eller höger för att välja önskad inställning.**

Grundinställningar

Parameter	Grundinställning
  BAL. L/R XXX	BALANCE
CTR XXX dB	0 dB
SUR.L. XXX dB	0 dB
SUR.R. XXX dB	0 dB
S.W. XXX dB	0 dB
L.F.E. XXX dB	0 dB
  COMP. XXX	OFF
EFFECT	(beror på ljudfältet)

Främre balans (  BAL. L/R XXX)
Balansen mellan vänster och höger framhögtalare kan ställas in.

Mittnivå (CTR XXX dB)
Nivån för mitthögtalaren kan ställas in.

Surroundnivå (vänster)
(SUR.L. XXX dB)
Nivån för vänster surroundhögtalare kan ställas in.

Surroundnivå (höger)
(SUR.R. XXX dB)
Nivån för höger surroundhögtalare kan ställas in.

Lågbasnivå (S.W. XXX dB)
Nivån för lågbashögtalaren kan ställas in.

forts.

Fininställning av ljudfält (forts.)

Lågfrequenseffekt (Low Frequency Effect) (L.F.E. XXX dB)

Nivån av LFE-kanalens (LFE = Low Frequency Effect) utmatning via lågbashögtalaren kan dämpas, utan att det påverkar nivån av de basfrekvenser som sänds till lågbashögtalaren från fram-, mitt- eller surroundkanalerna via basslussningskretsen för Dolby Digital eller DTS.

- Inställd på "0 dB" matas LFE-signalerna ut helt och hållet med den mixningsnivå som bestämts av inspelningsteknikern.
- Med inställningen "OFF" undertrycks LFE-kanalens ljud via lågbashögtalaren. De lågfrekventa ljuden för fram-, mitt- eller surroundhögtalarna matas emellertid ut via lågbashögtalaren enligt de inställningar av högtalarparametrar som gjorts för de olika högtalarna (se sid. 14–15).

Komprimering av dynamikomfång
( COMP. XXX)

Ljudspårets dynamikomfång kan komprimeras. Denna inställning kan vara lämplig att utnyttja för att sent på kvällen eller på natten se på film med låga volymnivåer. Vi rekommenderar i detta fall inställning av läget "MAX".







- Med inställningen "OFF" återges ljudspåret utan komprimering.
- Med inställningen "STD" återges ljudspåret med samma dynamikomfång som inspelningsteknikern avsett.
- Med inställningarna "0,1" till "0,9" kan komprimering av dynamikomfånget ändras i små steg tills önskat ljud uppnås.
- Med inställningen "MAX" komprimeras dynamikomfånget ytterst markant.

Effektnivå (EFFECT)

Närvarokänslan av vald akustikeffekt kan ställas in.

Justering av tonparametrar

I TONE-menyn finns parametrar för inställning av bas och diskant. Inställningarna lagras separat för varje ljudfält.

- 1 **Starta uppspelning av en mjukvara som är kodad med flerkanalssimulerad akustik.**
- 2 **Tryck på MAIN MENU lämpligt antal gånger för att välja TONE-menyn.**
- 3 **Flytta markörknappen // upp eller ner för att välja den parameter som ska ställas in.**
- 4 **Flytta markörknappen // till vänster eller höger för att välja önskad inställning.**

Grundinställningar

Parameter	Grundinställning
BASS	0 dB
TREB.	0 dB



Basinställning (BASS)

Används för att justera basförstärkningen.

Diskantinställning (TREB.)

Används för att justera diskantförstärkningen.

Återställning av ändrade ljudfält till grundinställningarna

- 1 **Tryck på strömbrytaren  för att slå av receivern, om den är på.**
- 2 **Håll SOUND FIELD intryckt och tryck samtidigt på strömbrytaren .**
"S.F. CLR." visas i teckenfönstret och samtliga ljudfält återställs på en gång.

Du kan lyssna på utsändningar genom den inbyggda tunern. Kontrollera först att FM- och AM-antennerna är anslutna till receiveern (se sidan 6).

Använd fjärrkontrollen för att styra tunern.

Direktinställning

Mata in frekvensen för önskad station direkt genom att använda sifferknapparna på medföljande fjärrkontrollen.

1 Tryck på TUNER.

Den senast mottagna stationen ställs in.

2 Tryck vid behov på TUNER för att välja FM- eller AM-bandet.

3 Tryck på D.TUNING.

4 Ange önskad frekvens genom att ange motsvarande siffror med sifferknapparna.

Exempel 1: frekvensen 102,50 MHz på FM

① → ② → ⑤ → ⑦ → ⑦

Exempel 2: frekvensen 1350 kHz på AM

① → ③ → ⑤ → ⑦

Om angiven station inte ställs in och siffrorna som matats in blinkar på displayen

Kontrollera att korrekt frekvens angetts.

Om inte, upprepa i så fall punkterna 3 och 4.

Om siffrorna som matats in fortfarande blinkar, betyder det att frekvensen inte används i området.

5 Om en AM-station har ställts in, rikta då AM-ramantennen för optimal mottagning.

6 Upprepa punkterna 2 till 5 för att ställa in en annan station.

Tips

- Om du inte kommer ihåg den exakta frekvensen, tryck på TUNING + eller TUNING – efter att ha matat in ett siffervärde som ligger nära önskad frekvens. Om du tror att frekvensen är högre än det inmatade värdet, tryck på TUNING +, och om du tror att frekvensen är lägre än det inmatade värdet, tryck på TUNING –.
- Om "STEREO" blinkar på displayen och FM-stereomottagningen är dålig, tryck på FM MODE för att förbättra ljudet. Mottagningen blir visserligen inte i stereo, men störningarna minskar.

Obs!

Om "STEREO" inte visas alls när en FM-utsändning tas emot på normalt sätt, tryck på FM MODE för att tända "STEREO"-indikeringen.

Automatisk stationssökning

Om du inte känner till frekvensen på önskad station, är det möjligt att låta receiveern söka efter alla stationer som finns tillgängliga i området.

1 Tryck på TUNER.

Den senast mottagna stationen ställs in.

2 Tryck vid behov på TUNER för att välja FM- eller AM-bandet.

3 Tryck på TUNING + eller TUNING –.

Tryck på TUNING + för att söka från lägre till högre; tryck på TUNING – för att söka från högre till lägre.

Receiveern stoppar avsökningen närhelst en station tas emot.

När receiveern når ettdera slutet på bandet

Avsökningen upprepas i samma riktning.

4 För att fortsätta avsökningen, tryck på TUNING + eller TUNING – igen.

Snabbval

Stationer som ställs in genom direktinställning eller automatisk stationssökning kan lagras i receiverens snabbvalsminne. Därefter kan önskad snabbvalsstation enkelt ställas in genom att ange dess snabbvalskod bestående av 2 tecken med hjälp av den medföljande fjärrkontrollen. Upp till 30 FM- och AM-stationer kan lagras i snabbvalsminnes. Receiveern kan också snabb söka alla lagrade snabbvalsstationer.

Innan en snabbvalsstation ställs in, se först till att önskade stationer lagras i snabbvalsminnet enligt anvisningarna i "Lagring av stationer i snabbvalsminnet".

Lagring av stationer i snabbvalsminnet

1 Tryck på TUNER.

Den senast mottagna stationen ställs in.

2 Ställ in den station som ska lagras med hjälp direktinställning eller automatisk stationssökning (sidan 23).

3 Tryck på MEMORY.

"MEMORY" visas på displayen i några sekunder.

Utför punkterna 4 och 5 innan "MEMORY" släcks.

4 Tryck på PRESET + eller PRESET – för att välja ett snabbvalsnummer.

Om "MEMORY" släcks innan du trycker på snabbvalsnumret, börja om från punkt 3.

5 Tryck på MEMORY igen för att lagra stationen.

Om "MEMORY" släcks innan du hinner lagra stationen, börja om från punkt 3.

6 Upprepa punkterna 2 till och med 5 för att lagra fler stationer.

Inställning av snabbvalsstationer

Ställ in önskad snabbvalsstation genom någon av följande två metoder.

Snabbsökning

1 Tryck på TUNER.

Den senast mottagna stationen ställs in.

2 Tryck på PRESET + eller PRESET – lämpligt antal gånger för att välja önskad snabbvalsstation.

Var gång du trycker på knappen ställer receiveern in en snabbvalsstation åt gången i motsvarande ordningsföljd och riktning enligt följande:

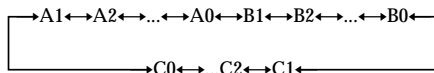

Angivning av snabbvalskod

Använd den medföljande fjärrkontrollen för att utföra följande manövreringar. För närmare information om de knappar som används i detta avsnitt, se sidorna 33–35.

1 Tryck på TUNER.

Den senast mottagna stationen ställs in.

2 Tryck på SHIFT för att välja en minnessida (A, B eller C), tryck därefter på snabbvalsnumret för önskad station genom att använda sifferknapparna.

Tips

Du kan också använda PRESET TUNING +/- på receiveern för inställning av snabbvalsstationer.

Insomningstimer

Det går att förinställa efter hur lång tid receiveern ska slås av.

Efter att ha tryckt på ALT (sidan 35), tryck på SLEEP medan strömmen är på.

Vid varje tryck på SLEEP ändras insomningstiden cykliskt i teckenfönstret enligt följande:

2-00-00 → 1-30-00 → 1-00-00 → 0-30-00
→ OFF

Ange tiden fritt

1 Efter att ha tryckt på ALT (sidan 35), tryck på SLEEP.

2 Efter att ha tryckt på MAIN MENU (sidan 35), tryck på markörknappen $\uparrow/\downarrow/\leftarrow/\rightarrow$ för att ange önskad tid.

Insomningstimern ändras i intervall om 1 minut. 5 timmar kan anges som mest.

Tip

För att kontrollera hur lång tid som återstår innan receiveern slås av, tryck på SLEEP. Återstående tid visas i teckenfönstret.

Inställningar med SET UP-menyn

SET UP-menyn ger möjlighet att göra följande inställningar.

- 1** Tryck på MAIN MENU lämpligt antal gånger för att välja SET UP-menyn.
- 2** Flytta markörknappen $\uparrow/\downarrow/\leftarrow/\rightarrow$ upp eller ner för att välja den parameter som ska ställas in.
- 3** Flytta markörknappen $\uparrow/\downarrow/\leftarrow/\rightarrow$ till vänster eller höger för att välja önskad inställning.
- 4** Upprepa åtgärderna enligt punkt 2 och 3 tills samtliga parametrar nedan har ställts in.

Grundinställningar

Parameter	Grundinställning
DVD-XXXX	AUTO
TV-XXXX	AUTO

■ Ljudinmatningsläge för DVD-funktion (DVD-XXXX)

Ger möjlighet att välja på vilket sätt ljudet ska matas in för DVD-funktionen.

- “AUTO” prioriterar inmatning av analoga ljudsignaler till ingångarna DVD IN (L/R), när inga digitala ljudsignaler förekommer.
- “COAX” specificerar att inmatningen av digitala ljudsignaler ska ske till ingångarna DIGITAL DVD COAX IN.
- “OPT” specificerar att inmatningen av digitala ljudsignaler ska ske till ingångarna DIGITAL DVD OPTICAL IN.
- “ANLG” specificerar att inmatningen av analoga ljudsignaler ska ske till ingångarna DVD IN (L/R).

forts.

Inställningar med SET UP-menyn (forts.)

■ Ljudinmatningsläge för TV/SAT-funktion (TV-XXXX)

Ger möjlighet att välja på vilket sätt ljudet ska matas in TV/SAT-funktionen.

- “AUTO” prioriterar inmatning av analoga ljudsignaler till ingångarna TV/SAT IN (L/R), när inga digitala ljudsignaler förekommer.
- “OPT” specificerar att inmatningen av digitala ljudsignaler ska ske till ingångarna DIGITAL TV/SAT OPTICAL IN.
- “ANLG” specificerar att inmatningen av analoga ljudsignaler ska ske till ingångarna TV/SAT IN (L/R).

Försiktighetsåtgärder m.m.

Angående säkerhet

Koppla ur receivern, om det skulle hända att något föremål eller någon vätska kommit innanför höljet. Låt en kvalificerad reparatör inspektera receivern innan den tas i bruk igen.

Angående strömförsörjning

- Kontrollera innan enheten tas i bruk att dess driftspänning överensstämmer med lokal nätspänning. Driftspänningen står angiven på namnplåten på receiverns baksida.
- Enheten är inte urkopplad från nätuttaget (elnätet) så länge som receivern är ansluten till ett vägguttag, även om själva receivern avslagen.
- Om receivern inte ska användas under en längre period, koppla då ur receivern från vägguttaget. Håll alltid i stickkontakten (aldrig i nätkabeln) för att koppla ur receivern.
- Nätkabeln får endast bytas av en kvalificerad reparatör.

Angående värmealstring

- Även om enheten blir varm vid användning, så tyder det inte på något fel. Om enheten används långvarigt med hög volymnivå, kommer höljet att bli mycket varmt på ovsidan, sidorna och undersidan. Vidrör inte höljet för att inte bränna dig.
- För närmare information om aktivering av fläkten, se sidan 17.

Angående placering

- Placera receivern på en plats med tillräckligt god ventilation för att förhindra överhettning och för att förlänga receiverns livslängd.
- Placera inte receivern i närheten av en värmekälla eller på en plats där den utsätts för direkt solljus, damm eller mekaniska stötar.
- Placera ingenting ovanpå höljet som kan blockera ventilationsöppningarna och därigenom orsaka felfunktion.
- Var försiktig med att ställa anläggningen eller högtalarna på ytor som är speciellt behandlade (med vax, olja, polish, e.d.) eftersom det kan medföra risk för fläckar på ytan.

Angående drift

Kontrollera att receivern är avstängd och dess nätkabel losskopplad, innan någon annan komponent ansluts.

Angående rengöring

Använd en mjuk tygduk, som fuktats lätt i en mild rengöringsvätska, till att torka rent förstärkarens hölje, framsida och reglage. Använd inga typer av slipande rengöringsmedel, skurpulver eller lösningsmedel, såsom rengöringsprens eller tvättbensin.

Kontakta Sonys återförsäljare angående problem eller frågor som uppstått vid användning av receivern.

Felsökning

Ta denna felsökningstabell till hjälp för att åtgärda problemet, om något av följande problem uppstår vid användning av receivern. Kontrollera också med hjälp av anvisningarna under rubriken "Kontroll av anslutningarna" på sidan 17 att samtliga anslutningar är korrekt gjorda. Kontakta Sonys återförsäljare, om ett problem inte kan lösas med hjälp av felsökningstabellen.

Inget ljud återges vilken komponent som är väls.

- Kontrollera att både receivern och alla andra komponenter är på.
- Kontrollera att volymreglaget MASTER VOLUME inte står i läget "MIN".
- Kontrollera att alla högtalarkablar är korrekt anslutna.
- Tryck på MUTING för att koppla ur ljuddämpning.

Inget ljud återges från en viss komponent.

- Kontrollera att komponenten är korrekt ansluten till ljudingångarna för komponenten ifråga på receivern.
- Kontrollera att kabeln eller kablar som ansluts skjutits in ordentligt i in/utgångarna på både receivern och komponenten.

Inget ljud återges via den ena framhögtalaren.

- Kontrollera att komponenten är korrekt ansluten till ljudingångarna för komponenten ifråga på receivern.
- Kontrollera att kabeln eller kablar som ansluts skjutits in ordentligt i in/utgångarna på både receivern och komponenten.

Flerkanaliga surroundeffekter med Dolby Digital eller DTS återges inte.

- Kontrollera att DVD-skivan e.d. som spelas, är inspelad i formatet Dolby Digital eller DTS.
- När DVD-spelaren e.d. ansluts till de digitala ingångarna på detta system, kontrollera då ljudinställningen (inställningen för ljudutmatning) på den anslutna komponenten.
- Kontrollera att ljudspåret är korrekt valt på DVD-spelaren. (Kontrollera ljudinställningarna i DVD-menyn.)

forts.

Felsökning (forts.)

Inget eller endast lågt ljud återges.

- Kontrollera att högtalarna och komponenterna är ordentligt anslutna.
- Kontrollera att korrekt komponent valts på receiveern.
- Tryck på MUTING, om ljuddämpning är inkopplat.
- Skyddsanordningen har aktiverats. Slå av receiveern, åtgärda kortslutningen och slå sedan på strömmen igen efter ungefär 20 sekunder.

Ljudet via vänster och höger högtalare är obalanserat eller omkastat.

- Kontrollera att högtalarna och komponenterna är ordentligt anslutna.
- Ställ in parametrarna för balans på menyn LEVEL.

Brum eller störningar uppstår.

- Kontrollera att högtalarna och komponenterna är ordentligt anslutna.
- Kontrollera att anslutningskablarna inte är dragna för nära en transformator eller motor och på minst 3 meters avstånd från en tv eller lysrörslampa.
- Kontakter och/eller in/utgångar är smutsiga. Torka rent med en tygduk som fuktats lätt i rengöringssprit.

Inget ljud återges via mitthögtalaren.

- Kontrollera att lämpligt ljudfält är inkopplat (tryck på SOUND FIELD +/-).
- Välj C.ST.EX A–C (se sid. 18).
- Ställ in lämplig högtalarnivå (se sid. 21).
- Kontrollera att parametern för storlek på centerhögtalare är inställd på "NO" (se sid. 15).

Inget eller mycket svagt ljud återges via surroundhögtalare.

- Kontrollera att lämpligt ljudfält är inkopplat (tryck på SOUND FIELD +/-).
- Välj C.ST.EX A–C (se sid. 18).
- Ställ in lämplig högtalarnivå (se sid. 21).
- Kontrollera att parametern för storlek på surroundhögtalaren är inställd på "NO" (se sid. 15).

Inget ljud återges via en ansluten aktiv lågbashögtalare.

- Kontrollera vid val av läget NORM. SP. att inställningen för lågbashögtalaren är ställd på alternativet "YES" (se sid. 15).
- Kontrollera att "2CH ST." inte är valt (se sid. 19).

Det går inte att ställa in radiostationer.

- Kontrollera att antennerna är ordentligt anslutna. Rikta antennerna och anslut en extern antenn vid behov.
- Radiostationens signalstyrka är för svag (när stationer ställs in med automatisk stationsinställning). Använd direktinställning.
- Inga stationer har lagrats som snabbval eller snabbvalsstationerna har raderats (när stationer ställs in med sökning efter snabbvalsstationer). Lagra stationer som snabbval (se sid. 24).

Ingen simulerad akustik uppnås.

- Kontrollera att lämpligt ljudfält är inkopplat (tryck på SOUND FIELD +/-).

Ingen eller en otydlig bild uppstår på ansluten tv eller tv-bildskärm.

- Välj korrekt funktion på receiveern.
- Ställ in korrekt ingångsläge på tv:n.

Användning av fjärrkontrollen misslyckas.

- Rikta fjärrkontrollen mot fjärrstyrningsgivaren  på receiveern.
- Avlägsna eventuella hinder mellan fjärrkontrollen och receiveern.
- Byt ut båda batterierna i fjärrkontrollen, om de håller på att laddas ur.
- Se till att välja korrekt funktion på fjärrkontrollen.

Hänvisning till hur receiveerns minne raderas

För att radera	Se
alla lagrade inställningar	sidan 12
fininställda ljudfält	sidan 22

Tekniska data

Förstärkardel

UTEFFEKT

Märkeffekt i stereoläge

(in i 8 ohm vid 1 kHz, DIN)

25 W + 25 W

Referensuteffekt

(in i 8 ohm vid 1 kHz, med 10 % övertonsdistorsion)

Främre¹⁾: 35 W/k

Mitt¹⁾: 35 W

Surround¹⁾: 35 W/k

1) Beroende på valt ljudfält och vald komponent kan det hända att inget ljud alls matas ut.

Frekvensomfång

MICRO SP.:

150 Hz – 50 kHz

-3/+0,5 dB

150 Hz (6 dB/okt.)

Lågpasfilter på (ON)

NORMAL SP.:

10 Hz – 50 kHz

-3/+0,5 dB (med ljudfält och tonkontroll urkopplat)

Ingångar (analog)

Känslighet: 250 mV

Impedans: 50 kohm

Signalbrusförhållande²⁾:

96 dB (A, 250 mV³⁾)

2) INPUT SHORT.

3) Vägt nätverk, innivå.

Ingångar (digitala)

DVD (koaxial)

Känslighet: –

Impedans: 75 kohm

Signalbrusförhållande:

100 dB (A, 20 kHz

lågpassfilter)

DVD, TV/SAT (optiska)

Känslighet: –

Impedans: –

Signalbrusförhållande:

100 dB (A, 20 kHz

lågpassfilter)

Samplingsfrekvens

COAX, OPT

96 kHz

Utgångar

LINE (SUB WOOFER)

Spänning: 2 V

Impedans: 1 kohm

Videodel

Ingångar

Video:

1 Vt-t, 75 ohm

Utgångar

Video:

1 Vt-t, 75 ohm

Radiodel för FM

Mottagningsområde

87,5 – 108,0 MHz

Antenningångar

75 ohm, obalanserade

Mellanfrekvens

10,7 MHz

Känslighet

Mono: 18,3 dBf,

2,2 µV/75 ohm

Stereo: 38,3 dBf,

22,5 µV/75 ohm

Användbar känslighet 11,2 dBf, 1 µV/75 ohm

Signalbrusförhållande Mono: 76 dB

Stereo: 70 dB

Övertonsdistorsion vid 1 kHz

Mono: 0,3%

Stereo: 0,5%

Separation

45 dB vid 1 kHz

Frekvensomfång

30 Hz – 15 kHz

+0,5/-2 dB

Selektivitet

60 dB vid 400 kHz

Radiodel för AM

Mottagningsområde

531 – 1602 kHz

Antenn

Ramantenn

Mellanfrekvens

450 kHz

Användbar känslighet 50 dB/m

(vid eller 999 kHz)

Signalbrusförhållande 54 dB (vid 50 mV/m)

Övertonsdistorsion

0,5% (50 mV/m, 400 Hz)

Selektivitet

Vid 9 kHz: 35 dB

forts.

Tekniska data (forts.)

Allmänt

Strömförsörjning	230 V nätspänning, 50/60 Hz
Effektförbrukning	110 W
Effektförbrukning vid strömbereidskap	0,5 W
Ytermått (b/h/d)	430 × 63 × 289 mm inkl. utskjutande delar och reglage
Vikt (ca)	4,6 kg

Högtalare

SS-MSP2 Främre och bakre högtalare SS-CNP2 Mitthögtalare

Högtalarsystem	Fullbands, magnetiskt avskärmd
Högtalarelement	70 mm × 100 mm koniskt
Lådtyp	Basreflex
Nominell impedans	8 ohm
Effekthanteringskapacitet (Maximal ingående effekt)	100 watt
Känslighet	85 dB (1 W, 1m)
Frekvensområde	160 Hz – 20.000 Hz
Mått (b/h/d)	Ca (MSP2) 81 × 141 × 121 mm (CNP2) 230 × 81 × 121 mm inklusive frontgaller
Vikt	Ca (MSP2) 0,8 kg (CNP2) 1,0 kg

SA-WMSP3 lågbashögtalare Högtalarsystem

Aktiv lågbas, magnetiskt
avskärmd

Högtalarelement	woofer: 20 cm, koniskt
Lådtyp	Akustiskt belastad basreflex

Kontinuerlig märkuteffekt RMS (6 ohm, 20 – 250 Hz)

100 watt

Återgivnet frekvensområde

28 Hz – 200 Hz

Gränshörsfrekvens för höghörsfrekvens

150 Hz

Ingång

LINE IN (stiftingång)

Strömförsörjning

230 V nätspänning,
50/60 Hz

Effektförbrukning

100 W

Mått (b/h/d)

272 × 326 × 405 mm
inklusive frontpanel

Vikt (ca)

10 kg

Medföljande tillbehör

- FM-trådadantenn (1)
- AM-trådadantenn (1)
- Fjärrkontroll RM-U25 (1)
- R6-batterier (storlek AA) (2)
- Högtalare
 - Framhögtalare (2)
 - Mitthögtalare (1)
 - Surroundhögtalare (2)
 - Lågbashögtalare (1)
- Högtalarkablar (långa) (2)
- Högtalarkablar (korta) (3)
- Dämpkuddar för högtalare (24)
- Koaxial digital kabel (1)
- Enkanalig ljudkabel (1)

Rätt till ändringar förbehålls.

Tabell över inställningar med knappen MAIN MENU

Flera olika inställningar kan göras genom att använda knapparna MAIN MENU och ///. Följande tabeller visar vilka olika inställningar som kan göras med dessa reglage.

Meny	Flytta markörknappen /// upp eller ner för att välja	Flytta markörknappen /// till vänster eller höger för att välja	Se sidan	
LEVEL	BAL. L/R XXX	L8 till R8 (stegvis ändring med 1)	21	
	CTR XXX dB	-10 dB till +10 dB (1 dB steg)		
	SUR.L. XXX dB	-10 dB till +10 dB (1 dB steg)		
	SUR.R. XXX dB	-10 dB till +10 dB (1 dB steg)		
	S.W. XXX dB	-10 dB till +10 dB (1 dB steg)		
	L.F.E. XXX dB	OFF, -20 dB till 0 dB (1 dB steg)		
	D. RANGE COMP. XXX	OFF, 0,1 till 0,9 (0,1 steg), STD, MAX		
	EFFECT	beror på ljudfältet (15 steg)		
TONE	BASS	-6 dB till +6 dB (1 dB steg)	22	
	TREB.	-6 dB till +6 dB (1 dB steg)		
SET UP	(FRONT)*	LARGE, SMALL	13	
	(CENTER)*	LARGE, SMALL, NO		
	(SURR)*	LARGE, SMALL, NO		
	S.W. XXX*	YES, NO		
	DIST. XX.X m	1,0 meter till 12,0 meters (0,1 meters steg)		
	DIST. XX.X m	1,0 meter till 12,0 meters (0,1 meters steg)		
	DIST. XX.X m	1,0 meter till 12,0 meters (0,1 meters steg)		
	PL. XXX	SIDE, MID, BEHD.		
	HGT. XXX	LOW, HIGH		
	DVD-XXXX	AUTO, COAX, OPT, ANLG		25
	TV-XXXX	AUTO, OPT, ANLG		

* Endast när "NORM. SP." har valts.

Inställningsbara parametrar för varje ljudfält

Fininställda LEVEL-parametrar tillämpas på samtliga ljudfält. Fininställda TONE-parametrar lagras i minnet för varje ljudfält.

	LEVEL								
	<	FRONT BAL	CENTER LEVEL	SUR.L LEVEL	SUR.R LEVEL	SUB WOOFER LEVEL	LFE MIX	D.RANGE COMP.	> EFFECT LEVEL
2CH ST.		●					●	●	
AUTO DEC		●	●	●	●	●	●	●	
NORM.SURR.		●	●	●	●	●	●	●	
C.ST.EX A		●	●	●	●	●	●	●	●
C.ST.EX B		●	●	●	●	●	●	●	●
C.ST.EX C		●	●	●	●	●	●	●	●
HALL		●	●	●	●	●	●	●	●
JAZZ		●	●	●	●	●	●	●	●
CONCERT		●	●	●	●	●	●	●	●
GAME		●	●	●	●	●	●	●	●
PCM 96K*		●							

	TONE	
	<	>
	BASS GAIN	TREBLE GAIN
2CH ST.	●	●
AUTO DEC	●	●
NORM.SURR.	●	●
C.ST.EX A	●	●
C.ST.EX B	●	●
C.ST.EX C	●	●
HALL	●	●
JAZZ	●	●
CONCERT	●	●
GAME	●	●
PCM 96K*		

* "PCM96K" visas som ett ljudfält endast för digitala ingångssignaler. I detta fall är andra ljudfält ej tillgängliga.

Innan fjärrkontrollen tas i bruk

Isättning av batterier

Sätt i två R6-batterier (storlek AA) med + och – rätt riktade inne i batterifacket. När fjärrkontrollen används, skall den riktas mot fjärrstyrningssensorn  på receivern.

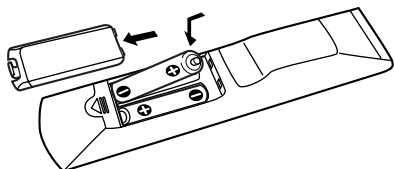

Tips

Under normala förhållanden skall batterierna räcka ungefär 6 månader. När det inte längre går att styra receivern, skall båda batterierna bytas ut mot nya.

Obs!

- Låt inte fjärrkontrollen ligga på en mycket varm eller fuktig plats.
- Använd inte ett nytt batteri tillsammans med ett gammalt.
- Utsätt inte sensorn på fjärrkontrollen för direkt solsken eller starkt lampljus. Det kan resultera i felfunktion.
- Om fjärrkontrollen inte används under en längre tid, skall batterierna tas ur för att undvika möjliga skador på grund av batteriläckage och korrosion.

Beskrivning av knapparna på fjärrkontrollen





Fjärrkontrollen kan användas till att manövrera de olika komponenterna i en ljud-/videolanläggning. De följande tabellerna beskriver de olika knapparnas funktioner.

Knapp på fjärrkontrollen	Komponent för manövrering	Funktion
SLEEP	Receiver	Inkoppling av insomningstimer och val av tid till automatiskt strömvavslag.
I/⏻	Receiver	Strömpå-/avslag till förstärkaren.
AV I/⏻	Tv/video/ CD-spelare/ LD-spelare/ DVD-spelare/ MD-däck	Strömpå-/avslag till ljud- och videokomponenter.
SYSTEM STANDBY (Tryck på AV I/⏻ och I/⏻ samtidigt)	Receiver/ Tv/video/ satellitmottagare/ CD-spelare/ LD-spelare/ DVD-spelare/ MD-däck	Stänger av receivern och övriga Sony ljud/bildkomponenter.
VIDEO	Receiver	Val av ansluten video.
DVD	Receiver	Val av ansluten DVD-spelare eller laserskivspelare.
TV	Receiver	Val av ansluten TV eller satellitmottagare.
SAT	Receiver	Titta på program på TV eller satellitmottagare.
TUNER	Receiver	Val av inbyggd radiomottagare.
1-9 och 0/10	Receiver	Numerisk inmatning för val av snabbvalsstation i radiomottagningsläget DIRECT TUNING eller MEMORY (vid samtidig intryckning av skiftknappen SHIFT).
	CD-spelare/ LD-spelare/ MD-däck	Val av spårnummer. 0 motsvarar spårnummer 10.
	Tv/video/ satellitmottagare	Kanalval.

forts.

Beskrivning av knapparna på fjärrkontrollen (forts.)

Knapp på fjärrkontrollen	Komponent för manövrering	Funktion
SHIFT	Receiver	Val av minnessida för lagring av snabbvalsstationer eller inställning av önskad snabbvalsstation (upprepade intryckning).
D.TUNING	Receiver	Inkoppling av läge för direktinställning av radiostation.
TUNING +/-	Receiver	Söker efter radiostationer.
MEMORY	Receiver	Lagrar radiostationer.
FM MODE	Receiver	För val av FM-mottagning i mono eller stereo.
>10/11	CD-spelare/ LD-spelare/ MD-däck	För val av spårnummer över 10.
AUDIO	Tv/video/ DVD-spelare	Ändring av ljudet till Multiplex, tvåspråkigt eller flerkanligt TV-ljud.
TIME	CD-spelare/ DVD-spelare	Visar tiden eller passerad speltid för skivan o.s.v.
PRESET/ CH/ D. SKIP +/-	Receiver	Snabbsökning och inställning av snabbvalsstationer.
	Tv/video/ satellitmottagare	Val av förinställda satellitkanaler.
	CD-spelare/ DVD-spelare/ MD-däck	Val av nästa skiva (gäller endast skivväxlare).
ENTER/12	Tv/video/ satellitmottagare/ LD-spelare/ MD-däck	Efter val av kanal, skiva eller spår med hjälp av sifferknapparna, tryck på denna knapp för att mata in värdet.

Knapp på fjärrkontrollen	Komponent för manövrering	Funktion
DISC	CD-spelare	Direktval av skiva (gäller endast skivväxlare).
DISPLAY	Tv/video/ LD-spelare/ DVD-spelare	Val av information för bildskärmsvisning.
ANT	Video	Val av utmatningsläge för antenntutgång (tv- eller videosignaler).
	Video/ CD-spelare/ LD-spelare/ DVD-spelare/ MD-däck	Överhoppning av spår etc. (bakåt/framåt).
	CD-spelare/ DVD-spelare/ LD-spelare/ MD-däck	Snabbgenomsökning av spår (bakåt/framåt).
	Video	Snabbspolning/ snabbsökning (bakåt/ framåt).
	Video/ CD-spelare/ LD-spelare/ DVD-spelare/ MD-däck	Upp-/avspelningsstart.
	Video/ CD-spelare/ LD-spelare/ DVD-spelare/ MD-däck	Inkoppling av paus vid uppspelning eller inspelning. (Inspelningsstart med komponenter i inspelningsberedskap).
	Video/ CD-spelare/ LD-spelare/ DVD-spelare/ MD-däck	Upp-/avspelningsstopp.

Knapp på fjärrkontrollen	Komponent för manövrering	Funktion
AV MENU	Video/satellitmottagare/DVD-spelare	Menyvisning.
▲/▼/◀/▶	Video/satellitmottagare/DVD-spelare	För val av menypost. Tryck för att mata in valet.
RETURN ⏪/EXIT	LD-spelare/DVD-spelare	Återgång till föregående meny.
	Satellitmottagare	För att ta bort menyen.
SUBTITLE	DVD-spelare	Ändring av texten.
ANGLE	DVD-spelare	För val av synvinkel och ändring av vinklarna.
CLEAR	DVD-spelare	Tryck på denna ifall du av misstag tryckt på fel sifferknapp eller tryck på denna för att återgå till normal uppspelning o.s.v.
SEARCH MODE	DVD-spelare	För val av söksätt. Tryck på denna för att välja vad som ska sökas (spår, index o.s.v.).
TOP MENU/GUIDE	DVD-spelare/Satellitmottagare	Visar DVD-titeln. Visar guidemenyn.
MAIN MENU	Receiver	För val av menyer.
SOUND FIELD +/-	Receiver	För val av ljudfält.
TEST TONE	Receiver	Matar ut testton.
AUTO DEC	Receiver	Automatisk avkodning.
□□PL/PLII	Receiver	Väljer typ av 2-kanalig avkodning.

Knapp på fjärrkontrollen	Komponent för manövrering	Funktion
TV I/⏻	Tv	Slår på eller av TV:n.
-/--	Tv	För val av kanalinnmatnings sätt, antingen en eller två siffror.
TV VOL +/-	Tv	För inställning av TV:ns volym.
TV CH +/-	Tv	För val av TV-kanal.
TV/VIDEO	Tv	För val av ingångssignal: TV-signal eller videosignal.
SWAP*	Tv	Växling mellan liten och stor bild.
JUMP	Tv	Växling mellan föregående och nuvarande kanal.
ALT	Fjärrkontroll	Ändrar tangentfunktionen på fjärrkontrollen så att tangenter med orange tryck aktiveras.

* Gäller endast Sony-tv med bild-på-bild-visningsfunktion.

Obs!

- Ovanstående förklaring är tänkt att endast fungera som ett exempel. Därför kan det förhålla sig så, beroende på vilken komponent det gäller, att ovanstående fjärrstyrningsmanövreringar inte kan göras eller fungerar annorlunda än vad som beskrivits.
- För att aktivera tangenter med tryck i orange färg, tryck först på ALT innan du trycker på knapparna.
- Innan ▲/▼/◀/▶ knappen används för att styra receivern, tryck på MAIN MENU. För att styra andra komponenter, tryck på TOP MENU/GUIDE eller AV MENU efter att ha tryckt på funktionsknappen.

Ändring av fabriksinställning för funktionsval

Om fabriksinställningarna för funktionsknapparna inte passar komponenterna i ditt AV-system, kan du ändra dem. Om du t.ex. har en MD-spelare men ingen DVD-spelare, kan MD-däcket tilldelas DVD-knappen.

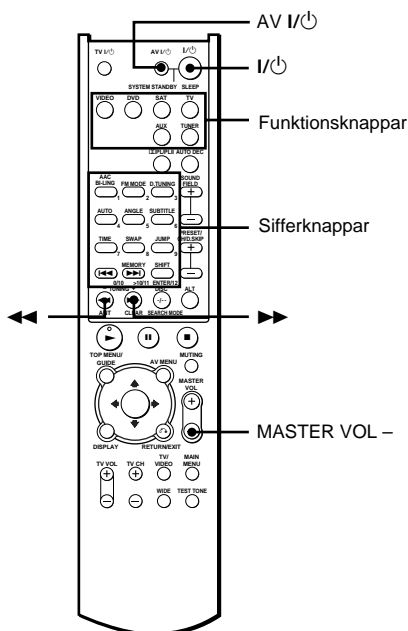

- 1 Håll den funktionsknapp vars funktion skall ändras (t.ex. DVD) intryckt.
- 2 Tryck på den knapp som motsvarar den komponent som ska tilldelas till funktionsknappen (till exempel ◀◀ – MD-däck)

Välj önskad komponent enligt följande tabell:

För manövrering av	Tryck på
Video (fjärrstyrningsläge VTR 1*)	1
Video (fjärrstyrningsläge VTR 2*)	2
Video (fjärrstyrningsläge VTR 3*)	3
DVD-spelare	4
Tv	5
DSS (digital satellitförstärkare)	6
Radiomottagare (denna receiver)	>10/11
CD-spelare	12
MD-däck	◀◀
LD-spelare	▶▶

* Sonys videoapparater fjärrmanövreras enligt fjärrstyrningsläget VTR 1, 2 eller 3. Dessa lägen motsvarar videosystemen Beta, 8mm och VHS.

Återställning av samtliga funktionsknappar till fabriksinställning
Tryck samtidigt in knapparna I/⏻, AV I/⏻ och MASTER VOL -.

Si dichiara che l'apparecchio è stato fabbricato in conformità all'art.2, Comma 1 del D.M. 28.08.1995 n.548.

Sony International (Europe) GmbH
Product Compliance Europe

Informazione

Le istruzioni in questo manuale descrivono i comandi sul telecomando. Si possono usare anche i comandi sul ricevitore se hanno un nome uguale o simile a quelli sul telecomando. Per dettagli sull'uso del telecomando, vedere le pagine 33–36.

ATTENZIONE

Per evitare il rischio di incendi e scosse elettriche, non esporre l'apparecchio alla pioggia o all'umidità.

Per evitare incendi, non coprire le aperture di ventilazione dell'apparecchio con giornali, tovaglette, tende, ecc. e non collocare candele accese sopra l'apparecchio.

Per evitare il rischio di incendi o scosse elettriche, non collocare contenitori di liquidi, come vasi da fiori, sopra l'apparecchio.



Non gettare via la pila insieme all'immondizia normale, ma smaltirla invece correttamente come rifiuti chimici.

Non installare l'apparecchio in spazi chiusi, come in una libreria o un mobiletto.

Questo ricevitore include Dolby* Digital e Pro Logic Surround e DTS** Digital Surround System.

* Fabbricato su licenza di Dolby Laboratories.

“Dolby”, “Pro Logic” e il simbolo della doppia D sono marchi di Dolby Laboratories.

**“DTS” e “DTS Digital Surround” sono marchi registrati di Digital Theater Systems, Inc.

Identificazione delle parti

Apparecchio principale 4

Collegamento dei componenti

Cavi necessari 5

Collegamento delle antenne 6

Collegamento di componenti video 7

Collegamento di componenti digitali 8

Altri collegamenti 9

Collegamento e impostazione del sistema diffusori

Collegamento del sistema diffusori 10

Esecuzione delle operazioni iniziali di
impostazione 12

Impostazione del surround
multicanale 12

Controllo dei collegamenti 17

Operazioni basilari

Selezione del componente 17

Ascolto del sonoro surround

Selezione di un campo sonoro 18

Spiegazione delle indicazioni del
surround multicanale 20

Personalizzazione dei campi sonori 21

Ricezione di trasmissioni

Sintonia diretta 23

Sintonia automatica 23

Sintonia preselezionata 24

Altre operazioni

Uso del timer di spegnimento 25

Regolazioni con il menu SET UP 25

Altre informazioni

Precauzioni 27

Soluzione di problemi 27

Caratteristiche tecniche 29

Tabelle delle impostazioni con il tasto
MAIN MENU 31

Parametri regolabili per ciascun campo
sonoro 32

Prima di usare il telecomando 33

Descrizione dei tasti del telecomando .. 33

Cambiamento dell'impostazione di
fabbrica di un tasto di funzione 36

Le voci sono disposte in ordine alfabetico.

Fare riferimento alle pagine indicate tra parentesi () per dettagli.

Apparecchio principale

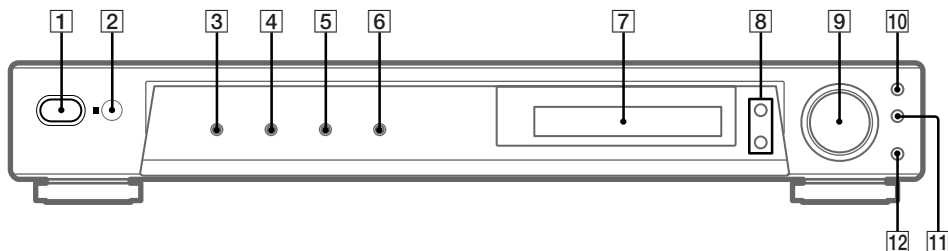

Display **7** (20)

DVD **4** (17)

MASTER VOLUME **9** (17)

MUTING **12** (17)

PLII **10** (19)

PRESET TUNING +/- **8** (24)

Ricettore IR **2**

SOUND FIELD **11** (18, 21)

TUNER **6** (17, 23, 24)

TV/SAT **5** (17)

VIDEO **3** (17)

I/⏻ (alimentazione) **1** (12, 16,
17, 22)

Cavi necessari

Prima di cominciare

- Spegnere tutti i componenti prima di eseguire qualsiasi collegamento.
- Non collegare il cavo di alimentazione CA finché non si sono completati tutti i collegamenti.
- Assicurarsi di eseguire collegamenti saldi per evitare ronzii e rumori.
- Quando si collegano cavi digitali ottici, inserire le spine dei cavi dritte fino a che scattano in posizione.
- Non piegare o legare il cavo digitale ottico.

A Cavo audio/video (non in dotazione)

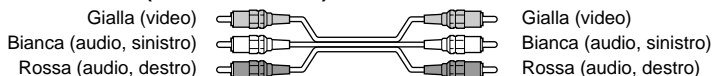

B Cavo video (non in dotazione)



C Cavo digitale ottico (non in dotazione)

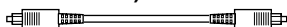

D Cavo digitale coassiale (in dotazione)



Collegamento delle antenne

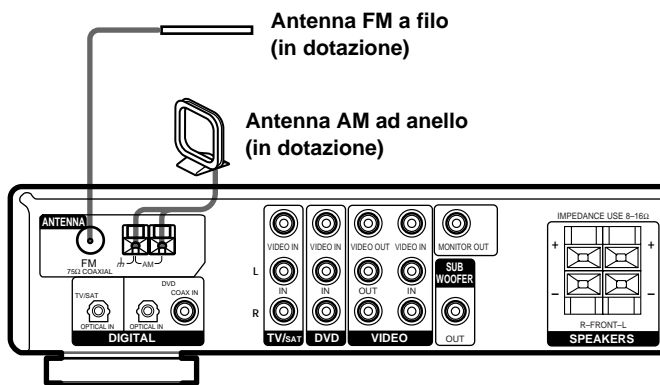

Note sul collegamento delle antenne

- Per evitare che siano captati disturbi, tenere l'antenna AM ad anello lontana dal ricevitore e dagli altri componenti.
- Assicurarsi di estendere completamente l'antenna FM a filo.
- Dopo aver collegato l'antenna FM a filo, tenerla il più orizzontale possibile.
- Non usare il terminale \hbar SIGNAL GND per collegare a massa il ricevitore.

Collegamento di componenti video

Per dettagli sui cavi necessari (**A** – **D**), vedere pagina 5.

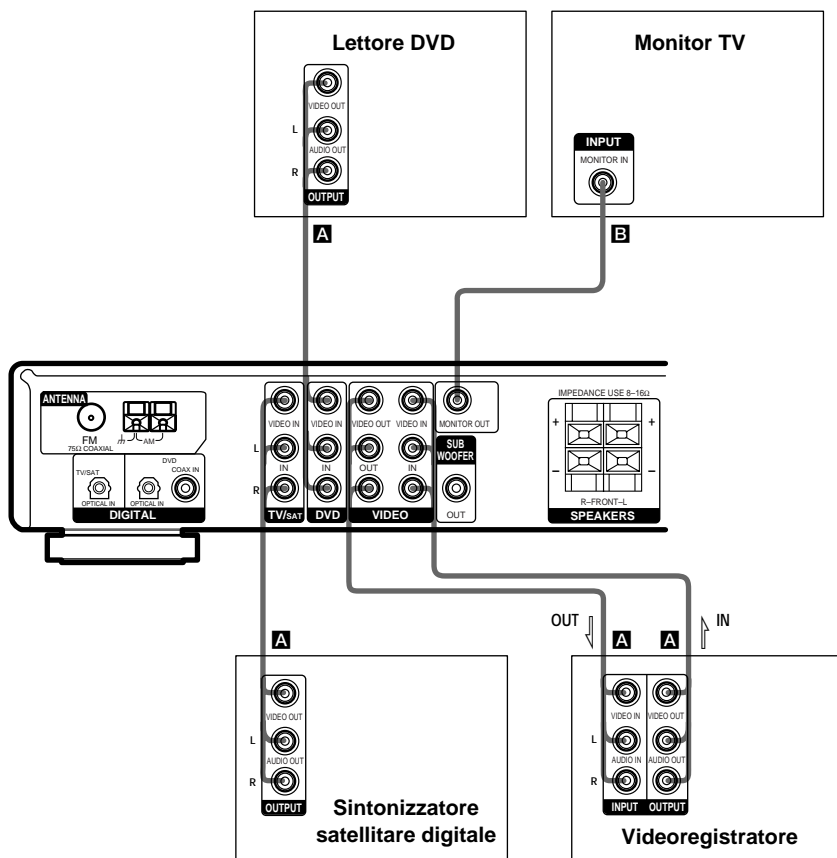

Collegamento di componenti digitali

Collegare le prese di uscita digitale del lettore DVD, ecc. alle prese di ingresso digitale del ricevitore per ottenere il sonoro surround multicanale di un cinema in casa. Per poter godere appieno del sonoro surround multicanale, sono necessari cinque diffusori (due diffusori anteriori, due diffusori surround e un diffusore centrale) e un subwoofer.

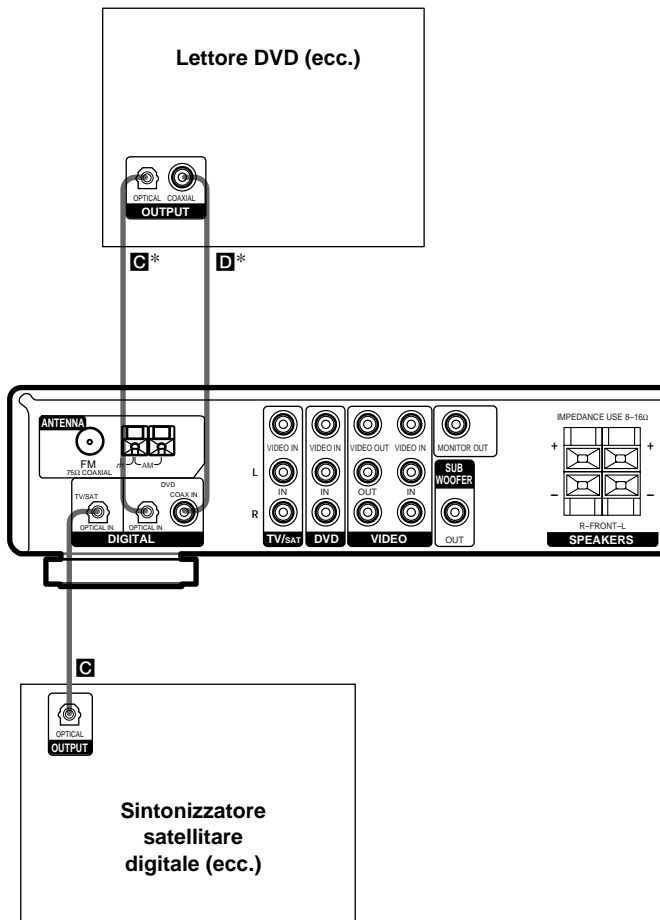

* Collegare alla presa COAX IN o OPTICAL IN. Consigliamo di eseguire il collegamento alla presa COAX.

Note

- Le prese OPTICAL IN e COAX IN sono compatibili con le frequenze di campionamento 96 kHz, 48 kHz, 44,1 kHz e 32 kHz.
- Per riprodurre il sonoro surround multicanale tramite questo ricevitore, può essere necessario cambiare l'impostazione di uscita digitale del componente collegato. Per dettagli, fare riferimento alle istruzioni per l'uso allegate al componente.

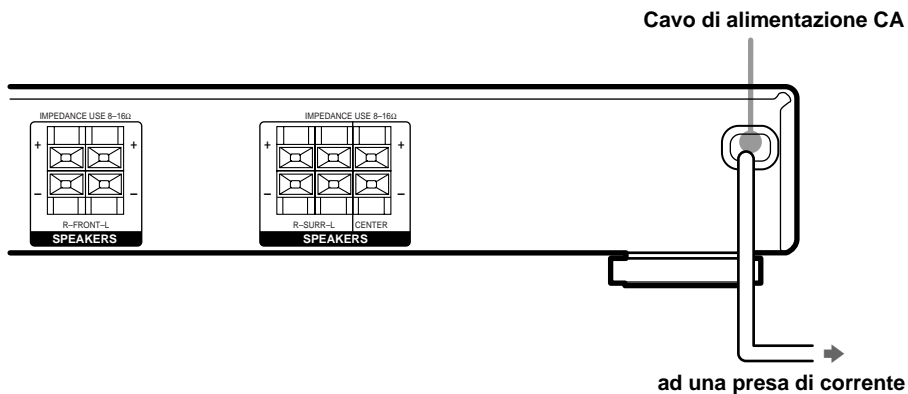

Collegamento del cavo di alimentazione CA

Prima di collegare il cavo di alimentazione CA di questo ricevitore ad una presa di corrente, collegare il sistema diffusori al ricevitore (vedere pagina 10).

Collegare i cavi di alimentazione dei componenti audio/video a prese di corrente.

Collegamento del sistema diffusori

Prima di collegare i diffusori, assicurarsi di spegnere questo apparecchio.

Cavi necessari

A Cavi diffusori (in dotazione)

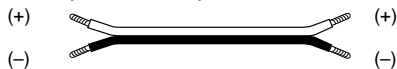

B Cavo audio monofonico (in dotazione)

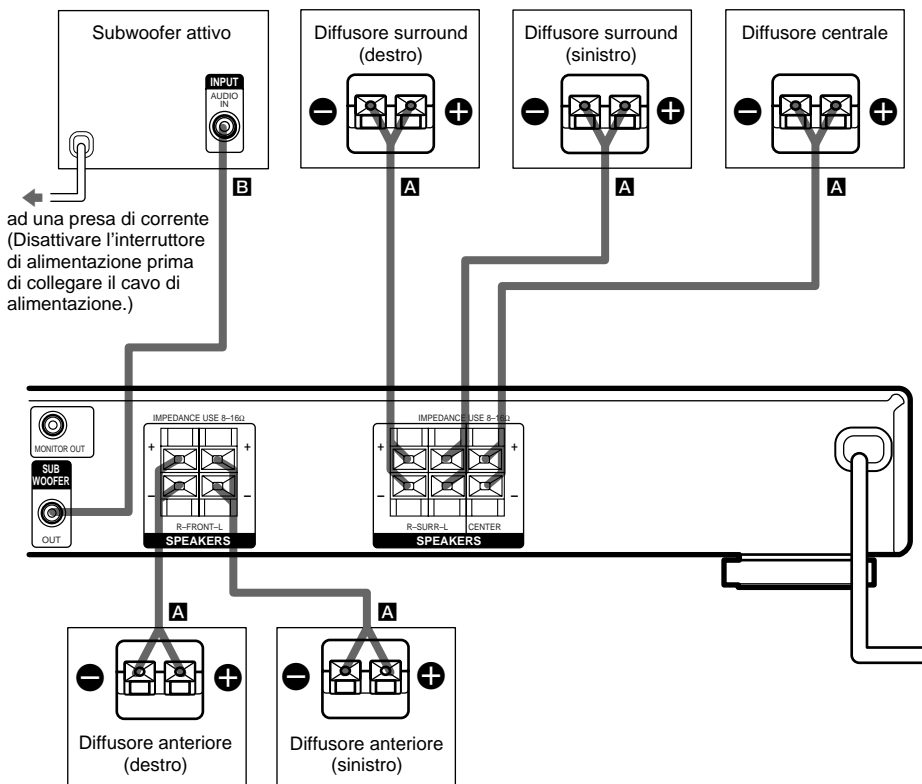

Informazione

Per evitare che i diffusori vibrino o si muovano durante l'ascolto, applicare i cuscinetti in dotazione sotto i diffusori.

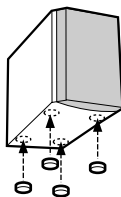

Note

- Collegare i cavi diffusore lunghi ai terminali per i diffusori surround e i cavi diffusore corti ai terminali per i diffusori anteriori e centrale.
- Torcere le estremità denudate dei cavi diffusori per circa 10 mm. Assicurarsi di far corrispondere ciascun cavo diffusore al terminale appropriato sui componenti: + a + e - a -. Se i cavi sono invertiti, il suono sarà distorto e privo di bassi.
- Se si usano diffusori con limiti di impiego bassi per l'ingresso massimo, regolare il volume con cautela per evitare un'emissione eccessiva ai diffusori.

Per evitare cortocircuiti ai diffusori

Cortocircuiti dei diffusori possono danneggiare il ricevitore. Per evitare questo rischio, assicurarsi di osservare le seguenti precauzioni quando si collegano i diffusori.

Assicurarsi che i cavi denudati di ciascun cavo diffusore non tocchino un altro terminale diffusore, il capo denudato di un altro cavo diffusore o le parti metalliche del ricevitore.

Esempi di collegamento scadente del cavo diffusore

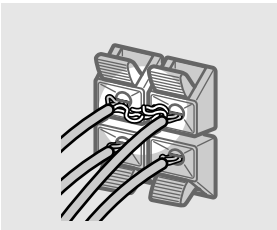

Il capo denudato del cavo diffusore tocca un altro terminale diffusore.

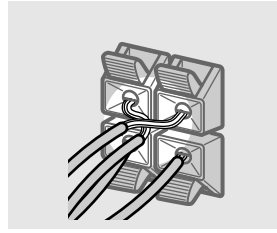

I cavi denudati si toccano perché è stata rimossa una lunghezza eccessiva di isolante.

Dopo aver collegato tutti i componenti, i diffusori e il cavo di alimentazione CA, emettere un segnale di prova per verificare che tutti i diffusori siano collegati correttamente. Per dettagli su come emettere il segnale di prova, vedere pagina 16.

Se non è udibile alcun suono da un diffusore durante l'emissione del segnale di prova o se il segnale di prova viene emesso da un diffusore diverso da quello il cui nome è visualizzato sul display del ricevitore, il diffusore può essere cortocircuitato. In questo caso controllare di nuovo il collegamento del diffusore.

Per evitare di danneggiare i diffusori

Assicurarsi di abbassare il volume prima di accendere il ricevitore. Quando si accende il ricevitore, il volume rimane al livello di quando il ricevitore è stato spento.

Esecuzione delle operazioni iniziali di impostazione

Una volta collegati i diffusori e acceso l'apparecchio, azzerare la memoria del ricevitore. Poi specificare i parametri dei diffusori (dimensioni, posizione, ecc.) ed eseguire qualsiasi altra operazione iniziale di impostazione necessaria per il sistema.

Informazione

Per controllare l'uscita audio durante le impostazioni (per impostare emettendo il suono), controllare i collegamenti (vedere pagina 17).

Azzeramento della memoria del ricevitore

Prima di usare il ricevitore per la prima volta, o quando si desidera azzerare la memoria del ricevitore, procedere come segue.

- 1 **Spegnere il ricevitore.**
- 2 **Tenere premuto I/⏻ per 5 secondi.**

Tutte le seguenti voci sono inizializzate o azzerate:

- Tutti i parametri di campo sonoro sono inizializzati alle impostazioni di fabbrica.
- Tutti i parametri SET UP sono inizializzati alle impostazioni di fabbrica.
- I campi sonori memorizzati per ciascuna fonte di programma e per le stazioni preselezionate sono azzerati.
- Il volume principale viene regolato su "MIN".
- Il controllo della ventola viene regolato su "FAN ON".

Esecuzione delle operazioni di impostazione iniziali

Prima di usare il ricevitore per la prima volta, regolare i parametri MAIN MENU in modo che il ricevitore corrisponda al sistema. Per i parametri regolabili, vedere la tabella a pagina 31. Vedere le pagine 13–16 per le impostazioni dei diffusori e le pagine 25–26 per le altre impostazioni.

Impostazione del surround multicanale

Per ottenere il sonoro surround migliore possibile, tutti i diffusori devono trovarsi alla stessa distanza dalla posizione di ascolto (A).

Tuttavia, il ricevitore permette di collocare il diffusore centrale fino a 1,5 metri più vicino (B) e i diffusori surround fino a 4,5 metri più vicini (C) alla posizione di ascolto.

I diffusori anteriori possono essere collocati da 1,0 a 12,0 metri dalla posizione di ascolto (A).

Si possono collocare i diffusori surround dietro di sé oppure di lato, a seconda della forma della stanza, ecc.

Il subwoofer va posto ad una distanza, rispetto alla posizione di ascolto, identica a quella dei diffusori anteriori (destro e sinistro).

Quando si collocano i diffusori surround di lato

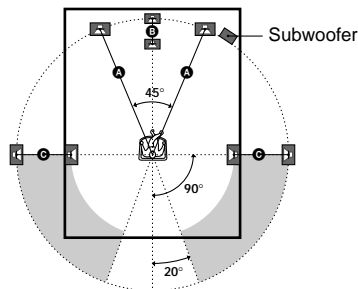

Quando si collocano i diffusori surround dietro di sé

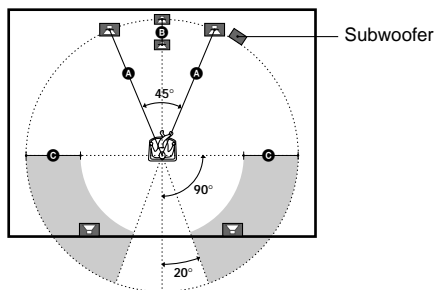









Nota

Non collocare il diffusore centrale più lontano dalla posizione di ascolto di quanto lo siano i diffusori anteriori.

Specificazione dei parametri dei diffusori

- 1 Premere ripetutamente **MAIN MENU** per selezionare il menu **SET UP**.
- 2 Spostare il tasto $\uparrow/\downarrow/\leftarrow/\rightarrow$ in alto o in basso per selezionare il parametro che si vuole regolare.
- 3 Spostare il tasto $\uparrow/\downarrow/\leftarrow/\rightarrow$ a sinistra o a destra per selezionare l'impostazione desiderata.
- 4 Ripetere i punti da 2 a 3 fino a completare l'impostazione di tutti i parametri seguenti.

Impostazioni iniziali

Parametro	Impostazione iniziale
  DIST. XX.X m	5.0 m
 DIST. XX.X m	5.0 m
  DIST. XX.X m	5.0 m
  PL. XXX	BEHD.
  HGT. XXX	LOW

■ Distanza dei diffusori anteriori

  DIST. XX.X m)

Impostare la distanza dalla posizione di ascolto ai diffusori anteriori (A a pagina 12).

■ Distanza del diffusore centrale

 DIST. XX.X m)

Impostare la distanza dalla posizione di ascolto al diffusore centrale. La distanza del diffusore centrale deve essere impostata da una distanza uguale alla distanza dei diffusori anteriori (A a pagina 12) ad una distanza 1,5 metri più vicina alla posizione di ascolto (B a pagina 12).

■ Distanza dei diffusori surround

  DIST. XX.X m)

Impostare la distanza dalla posizione di ascolto ai diffusori surround. La distanza dei diffusori surround deve essere impostata da una distanza uguale alla distanza dei diffusori anteriori (A a pagina 12) ad una distanza 4,5 metri più vicina alla posizione di ascolto (C a pagina 12).

Informazione

Il ricevitore permette di inserire la posizione dei diffusori in termini di distanza. Tuttavia, non è possibile impostare il diffusore centrale più lontano dalla posizione di ascolto di quanto lo siano i diffusori anteriori. Inoltre il diffusore centrale non può essere impostato più vicino di oltre 1,5 metri rispetto ai diffusori anteriori.

In modo analogo, i diffusori surround non possono essere impostati più lontano dalla posizione di ascolto di quanto lo siano i diffusori anteriori o più vicini di oltre 4,5 metri rispetto ai diffusori anteriori.

Questo è perché un posizionamento errato dei diffusori non permette di ottenere un buon suono surround.

Si prega di notare che se si imposta la distanza dei diffusori più vicina di quanto sia in realtà, si causa un ritardo nell'emissione da quei diffusori. In altre parole, il diffusore darà l'impressione di trovarsi più lontano.

Per esempio, se si imposta la distanza del diffusore centrale di 1–2 metri più vicina di quanto sia in realtà, si crea una sensazione alquanto realistica di trovarsi “dentro” lo schermo. Se non si può ottenere un suono surround soddisfacente perché i diffusori surround sono troppo vicini, impostando una distanza diffusori più vicina (minore) della distanza reale si crea uno stadio sonoro più ampio.

La regolazione di questi parametri mentre si ascolta il suono spesso produce un suono surround molto migliore. Provare per credere!

continua

Impostazione del surround multicanale (continuazione)

■ Posizione dei diffusori surround

(  PL. XXX)*

Questo parametro permette di specificare la posizione dei diffusori surround. Fare riferimento all'illustrazione sotto.

- Selezionare "SIDE" se la posizione dei diffusori surround corrisponde alla sezione **A**.
- Selezionare "MID" se la posizione dei diffusori surround corrisponde alla sezione **B**.
- Selezionare "BEHD." se la posizione dei diffusori surround corrisponde alla sezione **C**.

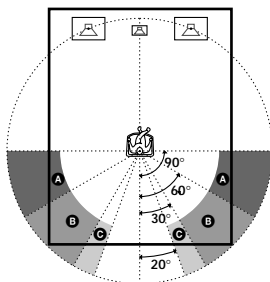

■ Altezza dei diffusori surround

(  HGT. XXX)*

Questo parametro permette di specificare l'altezza dei diffusori surround. Fare riferimento all'illustrazione sotto.



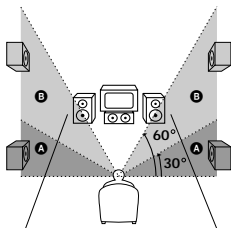



- Selezionare "LOW" se la posizione dei diffusori surround corrisponde alla sezione **A**.
- Selezionare "HIGH" se la posizione dei diffusori surround corrisponde alla sezione **B**.



- * Questi parametri non sono disponibili quando "Dimensioni dei diffusori surround" è impostato su "NO".

Solo nel caso in cui si usa un sistema diffusori diverso da quello in dotazione, assicurarsi di impostare i seguenti parametri.

Le dimensioni dei diffusori e la selezione del subwoofer sono state prefissate su MICRO SP. (microdiffusori satellite) secondo il sistema diffusori in dotazione. Se si cambia il sistema diffusori, selezionare NORM. SP. (diffusori normali) per regolare le dimensioni dei diffusori e la selezione del subwoofer. Per selezionare NORM. SP., spegnere e quindi riaccendere tenendo premuto il tasto MUTING. (Per riportare su MICRO SP., usare lo stesso procedimento.)

Parametro	Impostazione iniziale
  (FRONT)	LARGE
 (CENTER)	LARGE
  (SURR)	LARGE
 S.W. XXX (SUB WOOFER)	YES

Non è possibile cambiare la configurazione se si seleziona MICRO SP.

■ Dimensioni dei diffusori anteriori

( 

- Se si collegano diffusori grandi che possono riprodurre efficacemente le frequenze dei bassi, selezionare "LARGE".
- Se il suono è distorto, o se si nota una carenza di effetti surround quando si usa il sonoro surround multicanale, selezionare "SMALL" per attivare i circuiti di dirottamento bassi ed emettere le frequenze dei bassi del canale anteriori dal subwoofer.
- Quando i diffusori anteriori sono impostati su "SMALL", anche i diffusori centrale e surround sono impostati automaticamente su "SMALL" (se non previamente impostati su "NO").

■ Dimensioni del diffusore centrale ()

- Se si collega un diffusore grande che può riprodurre efficacemente le frequenze dei bassi, selezionare “LARGE”. Tuttavia, se i diffusori anteriori sono impostati su “SMALL”, non è possibile impostare il diffusore centrale su “LARGE”.
- Se il suono è distorto, o se si nota una carenza di effetti surround quando si usa il sonoro surround multicanale, selezionare “SMALL” per attivare i circuiti di dirottamento bassi ed emettere le frequenze dei bassi del canale centrale dai diffusori anteriori (se sono impostati su “LARGE”) o dal subwoofer.*1
- Se non si collega un diffusore centrale, selezionare “NO”. Il suono del canale centrale viene emesso dai diffusori anteriori.*2

■ Dimensioni dei diffusori surround

()

- Se si collegano diffusori grandi che possono riprodurre efficacemente le frequenze dei bassi, selezionare “LARGE”. Tuttavia, se i diffusori anteriori sono impostati su “SMALL”, non è possibile impostare i diffusori surround su “LARGE”.
- Se il suono è distorto, o se si nota una carenza di effetti surround quando si usa il sonoro surround multicanale, selezionare “SMALL” per attivare i circuiti di dirottamento bassi ed emettere le frequenze dei bassi del canale surround dal subwoofer o da altri diffusori “LARGE”.
- Se non si collegano diffusori surround, selezionare “NO”.*3

Informazione

*1-~*3 corrispondono ai seguenti modi Dolby Pro Logic

*1 NORMAL

*2 PHANTOM

*3 3 STEREO

Informazione

Internamente, le impostazioni LARGE e SMALL per ciascun diffusore stabiliscono se il processore sonoro interno deve tagliare il segnale dei bassi da quel canale. Quando i bassi sono tagliati da un canale, i circuiti di dirottamento bassi inviano le frequenze dei bassi corrispondenti al subwoofer o altri diffusori “LARGE”.

Tuttavia, poiché i suoni dei bassi hanno una certa direzionalità, è meglio non tagliarli se possibile. Di conseguenza, anche se si usano diffusori piccoli, è possibile impostarli su “LARGE” se si desidera emettere le frequenze dei bassi da quei diffusori. D’altro canto, se si usa un diffusore grande ma non si vuole che le frequenze dei bassi siano emesse da quel diffusore, impostarlo su “SMALL”.

Se il livello sonoro globale è inferiore alle proprie preferenze, impostare tutti i diffusori su “LARGE”.

■ Selezione del subwoofer

( S.W. XXX)

- Se si collega un subwoofer, selezionare “YES”.
- Se non si collega un subwoofer, selezionare “NO”. Questo attiva i circuiti di dirottamento bassi ed emette i segnali LFE da altri diffusori.
- Per sfruttare appieno i circuiti di dirottamento bassi di Dolby Digital, consigliamo di impostare la frequenza di taglio del subwoofer il più alto possibile.

continua

Impostazione del surround multicanale (continuazione)

Regolazione del livello dei diffusori

Usare il telecomando stando seduti nella posizione di ascolto per regolare il livello di ciascun diffusore.

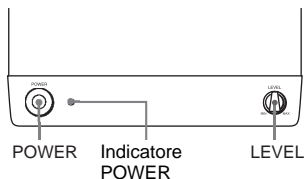

- 1 Premere I/⏻ per accendere il ricevitore.**
- 2 Girare in senso orario MASTER VOLUME sul ricevitore.**
- 3 Accendere il subwoofer.**
- 4 Girare in senso orario LEVEL del subwoofer (approssimativamente nella posizione 0).**

5 Premere TEST TONE.

Si sente il segnale di prova da ciascun diffusore in sequenza.

Anteriore (sinistro) → Centrale →

Anteriore (destra) → Surround (destra) →

Surround (sinistro) → Subwoofer

6 Regolare i parametri di livello in modo che il livello del segnale di prova emesso da ciascun diffusore sembri uguale dalla posizione di ascolto principale.

Per regolare il bilanciamento e il livello dei diffusori, premere ripetutamente MAIN MENU per selezionare il menu LEVEL, spostare il tasto **▲/▼/◀/▶** in alto o in basso per selezionare il parametro che si vuole regolare (pagina 21). Poi spostare il tasto **▲/▼/◀/▶** a sinistra o a destra per selezionare l'impostazione e premere il tasto per inserire la selezione.

7 Premere di nuovo TEST TONE per disattivare il segnale di prova.

Informazioni

Si può regolare il livello di tutti i diffusori contemporaneamente. Girare MASTER VOLUME sull'apparecchio o premere MASTER VOL +/- sul telecomando.

Note

- Nel corso della regolazione, il display visualizza i valori di bilanciamento anteriori al livello centrale, livello surround e livello del subwoofer.
- Per ottenere una qualità sonora migliore, non alzare eccessivamente il volume del subwoofer.

Controllo dei collegamenti

Dopo aver collegato tutti i componenti al ricevitore, fare quanto segue per verificare che i collegamenti siano stati eseguiti correttamente.

- 1 **Premere I/⏻ per accendere il ricevitore.**
- 2 **Premere un tasto di funzione per selezionare un componente (fonte di programma) collegato (p.es. il lettore DVD).**
- 3 **Accendere il componente e avviare la riproduzione.**
- 4 **Girare MASTER VOLUME per alzare il volume.**

Se non si ottiene un'emissione sonora normale dopo aver eseguito questo procedimento, vedere "Soluzione di problemi" a pagina 27 e prendere i provvedimenti del caso per risolvere il problema.

Cambiamento dell'impostazione del controllo ventola

Tenere premuto il tasto PLII e premere I/⏻ per cambiare l'impostazione di controllo ventola. Ogni volta che si esegue questa operazione appare la seguente impostazione.

Selezionare	Per
FAN ON*	Lasciare sempre accesa la ventola.
FAN AUTO	Accendere automaticamente la ventola quando c'è un'emissione sufficiente dai diffusori.

* Impostazione iniziale.

Selezione del componente

Tasti di funzione

Premere un tasto di funzione per selezionare il componente che si vuole usare.

Per selezionare	Premere
Videoregistratore	VIDEO
Lettore DVD	DVD
Televisore o sintonizzatore satellitare digitale, ecc.	TV/SAT
Sintonizzatore	TUNER

Dopo aver acceso il componente selezionato, selezionare il componente e riprodurre la fonte di programma.

MUTING

Premere MUTING per silenziare il suono. MUTING appare sul display quando il suono è silenziato. Per disattivare il silenziamento, premere di nuovo il tasto o alzare il volume.

La funzione di silenziamento viene disattivata anche quando si spegne l'apparecchio o si scollega il cavo di alimentazione.

Si può ascoltare il sonoro surround semplicemente selezionando uno dei campi sonori preprogrammati del ricevitore. Questi permettono di ottenere in casa propria il suono eccitante e potente di un cinema o di una sala concerti. Si possono inoltre personalizzare i campi sonori per ottenere il suono desiderato cambiando i vari parametri surround.

Per ottenere il massimo dal sonoro surround, è necessario registrare il numero e la posizione dei diffusori. Vedere “Impostazione del surround multicanale” a partire da pagina 12 per impostare i parametri diffusori prima di ascoltare il sonoro surround.

Selezione di un campo sonoro

Si può ascoltare il sonoro surround semplicemente selezionando uno dei campi sonori preprogrammati in base al programma che si vuole ascoltare.

Premere ripetutamente SOUND FIELD +/- per selezionare il campo sonoro desiderato.

Il campo sonoro attuale è indicato sul display. Vedere le pagine 18–19 per informazioni su ciascun campo sonoro.

Per disattivare l'effetto surround
Premere AUTO DEC o selezionare 2CH ST.

Informazioni

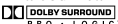
- Il ricevitore memorizza l'ultimo campo sonoro selezionato per ciascuna fonte di programma (collegamento campo sonoro). Ogni volta che si seleziona una fonte di programma, il campo sonoro che è stato applicato per ultimo viene automaticamente applicato di nuovo. Per esempio se si ascolta un DVD con HALL come campo sonoro, si passa ad un'altra fonte di programma e poi si ritorna a DVD, sarà applicato di nuovo HALL.
- Si può identificare il formato di codifica di materiale di programma osservando la confezione. I dischi Dolby Digital hanno il marchio  e i programmi a codifica Dolby Surround hanno il marchio .

Riguardo DCS (Digital Cinema Sound)

DCS

DCS è il nome concettuale della tecnologia surround per il cinema in casa sviluppata da Sony. DCS impiega la tecnologia DSP (Digital Signal Processor) per riprodurre le caratteristiche soniche di un vero studio di produzione cinematografica di Hollywood.

Quando viene usato in casa, DCS crea un potente effetto cinema che imita la combinazione artistica di suono e azione concepita dal regista del film.

■ AUTO DEC

Individua automaticamente il tipo di segnale audio in ingresso (Dolby Digital, DTS o normale stereo a 2 canali) ed esegue la decodifica appropriata se necessario. Questo modo presenta il suono così come è stato registrato/codificato, senza aggiungere alcun effetto (p.es. riverbero).

■ 2CH ST.

Emette il suono solo dai diffusori anteriori sinistro e destro. Le fonti a 2 canali normali (stereo) saltano completamente l'elaborazione dei campi sonori. I formati surround multicanale sono missati a scendere in 2 canali.

■ NORM.SURR. (Normal Surround)

I materiali con segnali audio surround multicanale sono riprodotti così come sono stati registrati. I materiali con segnali audio a 2 canali sono decodificati con Dolby Pro Logic (II) per creare effetti surround.

■ C.ST.EX A-C DCS

- C.ST.EX A riproduce le caratteristiche soniche dello studio di montaggio classico di Sony Pictures Entertainment.
- C.ST.EX B riproduce le caratteristiche soniche dello studio di missaggio di Sony Pictures Entertainment, uno dei più avanzati di Hollywood.
- C.ST.EX C riproduce le caratteristiche soniche dello studio di registrazione BGM di Sony Pictures Entertainment.

■ HALL

Riproduce l'acustica di una sala concerti rettangolare.

■ JAZZ (Jazz Club)

Riproduce l'acustica di un jazz club.

■ CONCERT (Live Concert)

Riproduce l'acustica di un locale con musica dal vivo da 300 posti.

■ GAME

Ottiene il massimo impatto audio dai videogiochi.

Nota

- Non viene emesso alcun suono dal subwoofer quando è selezionato "2CH ST.". Per ascoltare fonti a 2 canali (stereo) usando i diffusori anteriori sinistro e destro e il subwoofer, selezionare "AUTO DEC".
- Quando si seleziona MICRO SP., il processore sonoro interno dirotta automaticamente il suono dei bassi al subwoofer.

Ascolto con Dolby Pro Logic II (2CH MODE)

Questa funzione permette di specificare il tipo di decodifica per fonti audio a 2 canali.

Questo ricevitore può riprodurre il suono a 2 canali in 5 canali usando Dolby Pro Logic II o in 4 canali usando Dolby Pro Logic.

Premere ripetutamente **□□PL/PLII** per selezionare il modo di decodifica 2 canali.

Il modo selezionato appare sul display. Il campo sonoro passa automaticamente a "NORM.SURR." (pagina 18).

- "DOLBY PL" esegue la decodifica Pro Logic. La fonte registrata a 2 canali viene decodificata in 4,1 canali.
- "II MOVIE" esegue la decodifica Pro Logic II modo Movie. Questa impostazione è ideale per film codificati con Dolby Surround. Inoltre, questo modo può riprodurre il suono in 5,1 canali quando si guardano video di film doppiati o vecchi.
- "II MUSIC" esegue la decodifica Pro Logic II modo Music. Questa impostazione è ideale per fonti stereo normali come i CD.

Informazione

Si può anche usare PLII sul ricevitore per selezionare il modo di decodifica 2 canali.

Spiegazione delle indicazioni del surround multicanale

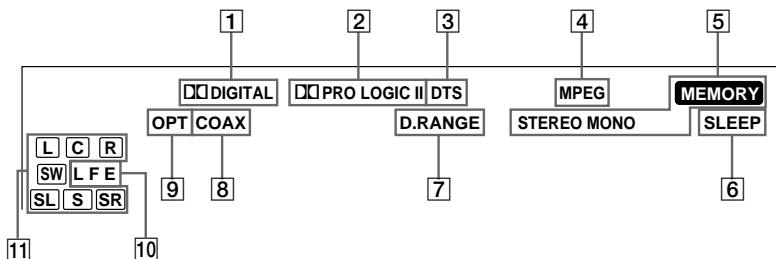

- 1** **DIGITAL**: Si illumina quando il ricevitore sta decodificando segnali registrati nel formato Dolby Digital.
- 2** **PRO LOGIC II**: “PRO LOGIC” si illumina quando è fornito un segnale a 2 canali con “DOLBY PL” o C.ST.EX A–C. “PRO LOGIC II” si illumina quando è fornito un segnale a 2 canali con “II MOVIE” o “II MUSIC”.
Tuttavia, questo indicatore non si illumina se i diffusori centrale e surround sono impostati su “NO” e se è selezionato “AUTO DEC” o “NORM.SURR.”.
- 3** **DTS**: Si illumina quando sono in ingresso segnali DTS.
- 4** **MPEG**: Si illumina quando sono in ingresso segnali MPEG.
Nota
Solo i 2 canali anteriori sono compatibili con il formato MPEG. Il sonoro surround multicanale viene demissato ed emesso dai 2 canali anteriori.
- 5** **Indicatori del sintonizzatore**: Si illuminano quando si usa il ricevitore per ricevere stazioni radio, ecc. Vedere le pagine 23–24 per il funzionamento del sintonizzatore.
- 6** **SLEEP**: Si illumina quando è attivato il timer di spegnimento.
- 7** **D.RANGE**: Si illumina quando è attivata la compressione della gamma dinamica. Vedere pagina 22 per come regolare la compressione della gamma dinamica.
- 8** **COAX**: Si illumina quando il segnale di fonte è un segnale digitale in ingresso dal terminale COAX.
- 9** **OPT**: Si illumina quando il segnale di fonte è un segnale digitale in ingresso dal terminale OPTICAL.
- 10** **LFE**: Si illumina quando il disco in fase di riproduzione contiene il canale LFE (effetto a bassa frequenza) e quando il suono del segnale del canale LFE è attualmente in fase di riproduzione.
- 11** **Indicatori di canale di riproduzione**:
Le lettere indicano i canali in fase di riproduzione.
L (anteriore sinistro), R (anteriore destro), C (centrale (monofonico)), SL (surround sinistro), SR (surround destro), S (surround (monofonico o la componente surround ottenuta tramite elaborazione Pro Logic)), SW (Sub woofer)
I riquadri intorno alle lettere si illuminano per indicare i diffusori usati per la riproduzione dei canali.

Personalizzazione dei campi sonori

Regolando i parametri di livello si possono personalizzare i campi sonori per le proprie particolari esigenze di ascolto.

Una volta che un campo sonoro è stato personalizzato, i cambiamenti sono conservati in memoria a tempo indefinito. Si può cambiare un campo sonoro personalizzato in qualsiasi momento eseguendo nuove regolazioni dei parametri.

Vedere le tabelle a pagina 32 per i parametri disponibili in ciascun campo sonoro.

Per ottenere il massimo dal sonoro surround multicanale



Posizionare i diffusori ed eseguire i procedimenti indicati in “Impostazione del surround multicanale” a partire da pagina 12 prima di personalizzare un campo sonoro.

Regolazione dei parametri di livello

Il menu LEVEL contiene parametri che permettono di regolare il bilanciamento e il volume di ciascun diffusore. Le impostazioni sono applicate a tutti i campi sonori.

- 1 Iniziare a riprodurre una fonte di programma codificata con sonoro surround multicanale.**
- 2 Premere ripetutamente MAIN MENU per selezionare il menu LEVEL.**
- 3 Spostare il tasto $\uparrow/\downarrow/\leftarrow/\rightarrow$ in alto o in basso per selezionare il parametro che si vuole regolare.**
- 4 Spostare il tasto $\uparrow/\downarrow/\leftarrow/\rightarrow$ a sinistra o a destra per selezionare l'impostazione desiderata.**

Impostazioni iniziali

Parametro	Impostazione iniziale
 BAL. L/R XXX	BALANCE
CTR XXX dB	0 dB
SUR.L. XXX dB	0 dB
SUR.R. XXX dB	0 dB
S.W. XXX dB	0 dB
L.F.E. XXX dB	0 dB
 D. RANGE ⁺ COMP. XXX	OFF
EFFECT	(dipende dal campo sonoro)

Bilanciamento anteriori

( BAL. L/R XXX)

Permette di regolare il bilanciamento tra i diffusori anteriori sinistro e destro.

Livello centrale (CTR XXX dB)

Permette di regolare il livello del diffusore centrale.

Livello surround (sinistro)

(SUR.L. XXX dB)

Permette di regolare il livello del diffusore surround sinistro.

Livello surround (destra)

(SUR.R. XXX dB)

Permette di regolare il livello del diffusore surround destro.

Livello subwoofer (S.W. XXX dB)

Permette di regolare il livello del subwoofer.

continua

Personalizzazione dei campi sonori (continuazione)

Effetto a bassa frequenza
(L.F.E. XXX dB)

Permette di attenuare il livello del canale LFE (effetto a bassa frequenza) emesso dal subwoofer senza influenzare il livello delle frequenze dei bassi inviate al subwoofer dai canali anteriori, centrale o surround tramite i circuiti di dirottamento bassi Dolby Digital o DTS.

- “0 dB” emette l’intero segnale LFE al livello di missaggio stabilito dall’ingegnere di registrazione.
- Per silenziare il suono del canale LFE emesso dal subwoofer, selezionare “OFF”. Tuttavia, i suoni a bassa frequenza dei diffusori anteriori, centrale o surround sono emessi dal subwoofer secondo le impostazioni effettuate per ciascun diffusore nell’impostazione diffusori (pagine 14–15).

Compressore gamma dinamica
( COMP. XXX)

Permette di comprimere la gamma dinamica della colonna sonora. Questo può essere comodo quando si vuole vedere un film a basso volume la sera tardi. Consigliamo di usare l’impostazione “MAX”.









- Per riprodurre la colonna sonora senza alcuna compressione, selezionare “OFF”.
- Per riprodurre la colonna sonora con la gamma dinamica intesa dall’ingegnere di registrazione, selezionare “STD”.
- Per comprimere la gamma dinamica in piccoli scatti fino ad ottenere il suono desiderato, selezionare “0,1”–“0,9”.
- Per ottenere una compressione drastica della gamma dinamica, selezionare “MAX”.

Livello dell’effetto (EFFECT)

Permette di regolare la “presenza” dell’effetto surround attuale.

Regolazione dei parametri di tono

Il menu TONE contiene parametri che permettono di regolare bassi e acuti. Le impostazioni sono memorizzate separatamente per ciascun campo sonoro.

- 1 Iniziare a riprodurre una fonte di programma codificata con sonoro surround multicanale.**
- 2 Premere ripetutamente MAIN MENU per selezionare il menu TONE.**
- 3 Spostare il tasto /// in alto o in basso per selezionare il parametro che si vuole regolare.**
- 4 Spostare il tasto /// a sinistra o a destra per selezionare l’impostazione desiderata.**

Impostazioni iniziali

Parametro	Impostazione iniziale
BASS	0 dB
TREB.	0 dB



Regolazione dei bassi (BASS)

Permette di regolare il guadagno dei bassi.

Regolazione degli acuti (TREB.)

Permette di regolare il guadagno degli acuti.

Inizializzazione dei campi sonori personalizzati alle impostazioni di fabbrica

- 1 Se l’apparecchio è acceso, premere I/ per spegnere.**
- 2 Tenere premuto SOUND FIELD e premere I/.**
“S.F. CLR.” appare sul display e tutti i campi sonori sono inizializzati contemporaneamente.

Prima di ricevere trasmissioni, assicurarsi di aver collegato le antenne FM e AM al ricevitore (vedere pagina 6).

Usare il telecomando per le operazioni del sintonizzatore.

Sintonia diretta

Si può inserire direttamente la frequenza della stazione desiderata usando i tasti numerici del telecomando in dotazione.

1 Premere TUNER.

Viene sintonizzata l'ultima stazione ricevuta.

2 Premere TUNER quando si cambia la banda FM o AM.

3 Premere D.TUNING.

4 Premere i tasti numerici per inserire la frequenza.

Esempio 1: FM 102,50 MHz



Esempio 2: AM 1350 kHz

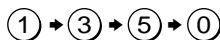

Se non è possibile sintonizzare una stazione e i numeri inseriti lampeggiano

Verificare di aver inserito la frequenza corretta. Se non è così, ripetere i punti 3 e 4. Se i numeri inseriti lampeggiano ancora, quella frequenza non è usata nella zona di impiego.

5 Se si è sintonizzata una stazione AM, regolare l'orientamento dell'antenna AM ad anello per ottenere la ricezione ottimale.

6 Ripetere i punti da 2 a 5 per ricevere un'altra stazione.

Informazioni

- Se non si ricorda la frequenza esatta, premere TUNING + o TUNING – dopo aver inserito un valore vicino alla frequenza desiderata. Il ricevitore sintonizza automaticamente la stazione desiderata. Se sembra che la frequenza sia più alta del valore inserito premere TUNING +, se sembra che la frequenza sia più bassa del valore inserito premere TUNING –.
- Se “STEREO” lampeggia sul display e la ricezione FM stereo è scadente, premere FM MODE per migliorare il suono. Non è possibile ottenere l'effetto stereo, ma il suono risulta meno distorto.

Nota

Se “STEREO” non appare quando una trasmissione FM viene ricevuta normalmente, premere FM MODE per far illuminare l'indicazione “STEREO”.

Sintonia automatica

Se non si conosce la frequenza della stazione desiderata, si possono scorrere tutte le stazioni ricevibili della zona con il ricevitore.

1 Premere TUNER.

Viene sintonizzata l'ultima stazione ricevuta.

2 Premere TUNER quando si cambia la banda FM o AM.

3 Premere TUNING + o TUNING –.

Premere TUNING + per scorrere le frequenze a salire; premere TUNING – per scorrere le frequenze a scendere.

Il ricevitore interrompe la ricerca ogni volta che viene ricevuta una stazione.

Quando il ricevitore raggiunge una estremità della banda

La ricerca continua nella stessa direzione.

4 Per continuare la ricerca, premere di nuovo TUNING + o TUNING –.

Sintonia preselezionata

Dopo aver sintonizzato una stazione con la sintonia diretta o la sintonia automatica, è possibile preselezionarla nel ricevitore. Si possono poi sintonizzare direttamente queste stazioni inserendo il relativo codice di preselezione di 2 caratteri con il telecomando in dotazione. Si possono preselezionare fino a 30 stazioni FM o AM. Il ricevitore può anche scorrere tutte le stazioni che sono state preselezionate.

Prima di sintonizzare le stazioni preselezionate, assicurarsi di preselezionarle con il procedimento "Preselezione delle stazioni radio".

Preselezione delle stazioni radio

1 Premere TUNER.

Viene sintonizzata l'ultima stazione ricevuta.

2 Sintonizzare la stazione che si vuole preselezionare usando la sintonia diretta o la sintonia automatica (pagina 23).

3 Premere MEMORY.

"MEMORY" appare sul display per alcuni secondi.

Eeguire i punti 4 e 5 prima che "MEMORY" si spenga.

4 Premere PRESET + o PRESET – per selezionare un numero di preselezione.

Se "MEMORY" si spegne prima che sia selezionato il numero di preselezione, ripartire dal punto 3.

5 Premere di nuovo MEMORY per memorizzare la stazione.

Se "MEMORY" si spegne prima che sia memorizzata la stazione, ripartire dal punto 3.

6 Ripetere i punti da 2 a 5 per preselezionare altre stazioni.

Sintonia delle stazioni preselezionate

Si possono sintonizzare le stazioni preselezionate con uno di questi due metodi.

Scorrimento delle stazioni preselezionate

1 Premere TUNER.

Viene sintonizzata l'ultima stazione ricevuta.

2 Premere ripetutamente PRESET + o PRESET – per selezionare la stazione preselezionata desiderata.

A ciascuna pressione del tasto, il ricevitore sintonizza una stazione preselezionata per volta, seguendo questo ciclo nella rispettiva direzione:

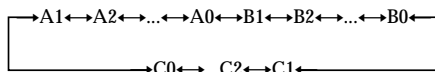

Uso dei codici di preselezione

Usare il telecomando in dotazione per eseguire le seguenti operazioni. Per dettagli sui tasti usati in questa sezione, vedere le pagine 33–35.

1 Premere TUNER.

Viene sintonizzata l'ultima stazione ricevuta.

2 Premere SHIFT per selezionare una pagina di memoria (A, B o C), quindi premere il numero di preselezione della stazione desiderata usando i tasti numerici.

Informazione

Si può usare anche PRESET TUNING +/- sul ricevitore per sintonizzare una stazione preselezionata.

Uso del timer di spegnimento

Si può impostare il ricevitore in modo che si spenga automaticamente dopo un tempo specificato.

Dopo aver premuto ALT (pagina 35), premere SLEEP ad apparecchio acceso.

A ciascuna pressione del tasto, la visualizzazione cambia ciclicamente come segue:

2-00-00 → 1-30-00 → 1-00-00 → 0-30-00 → OFF

Per specificare liberamente il tempo

- 1 Dopo aver premuto ALT (pagina 35), premere SLEEP.
- 2 Dopo aver premuto MAIN MENU (pagina 35), premere il tasto $\blacktriangle/\blacktriangledown/\blacktriangleleft/\blacktriangleright$ per specificare il tempo desiderato.
Il timer di spegnimento cambia a intervalli di 1 minuto. Si possono specificare fino a 5 ore.

Informazioni

Per controllare il tempo rimanente fino allo spegnimento del ricevitore, premere SLEEP. Il tempo rimanente appare sul display.

Regolazioni con il menu SET UP

Il menu SET UP permette di eseguire le seguenti regolazioni.

- 1 **Premere ripetutamente MAIN MENU per selezionare il menu SET UP.**
- 2 **Spostare il tasto $\blacktriangle/\blacktriangledown/\blacktriangleleft/\blacktriangleright$ in alto o in basso per selezionare il parametro che si vuole regolare.**
- 3 **Spostare il tasto $\blacktriangle/\blacktriangledown/\blacktriangleleft/\blacktriangleright$ a sinistra o a destra per selezionare l'impostazione desiderata.**
- 4 **Ripetere i punti da 2 a 3 per impostare tutti i parametri seguenti.**

Impostazioni iniziali

Parametro	Impostazione iniziale
DVD-XXXX	AUTO
TV-XXXX	AUTO

■ **Modo di ingresso audio per la funzione DVD (DVD-XXXX)**

Permette di selezionare il modo di ingresso audio per la funzione DVD.

- “AUTO” dà la precedenza ai segnali audio analogici in ingresso alle prese DVD IN (L/R) quando non esistono segnali digitali.
- “COAX” specifica i segnali audio digitali in ingresso alle prese DIGITAL DVD COAX IN.
- “OPT” specifica i segnali audio digitali in ingresso alle prese DIGITAL DVD OPTICAL IN.
- “ANLG” specifica i segnali audio analogici in ingresso alle prese DVD IN (L/R).

continua

Regolazioni con il menu SET UP (continuazione)

■ Modo di ingresso audio per la funzione TV/SAT (TV-XXXX)

Permette di selezionare il modo di ingresso audio per la funzione TV/SAT.

- “AUTO” dà la precedenza ai segnali audio analogici in ingresso alle prese TV/SAT IN (L/R) quando non esistono segnali digitali.
- “OPT” specifica i segnali audio digitali in ingresso alle prese DIGITAL TV/SAT OPTICAL IN.
- “ANLG” specifica i segnali audio analogici in ingresso alle prese TV/SAT IN (L/R).

Precauzioni

Sicurezza

Se un oggetto o un liquido penetra nell'apparecchio, scollegare il ricevitore e farlo controllare da personale qualificato prima di usarlo ulteriormente.

Fonti di alimentazione

- Prima di usare l'apparecchio, controllare che la sua tensione operativa sia identica a quella della rete elettrica locale. La tensione operativa è indicata sulla piastrina sul retro del ricevitore.
- L'apparecchio non è scollegato dalla fonte di alimentazione CA (corrente di rete) fintanto che è collegato alla presa di corrente, anche se il ricevitore è stato spento.
- Se non si usa il ricevitore per un lungo periodo, assicurarsi di scollegarlo dalla presa di corrente. Per scollegare il cavo di alimentazione CA, afferrarne la spina; non tirare per il cavo.
- Il cavo di alimentazione CA deve essere sostituito solo presso un centro assistenza qualificato.

Accumulo di calore

- Anche se l'apparecchio si riscalda durante il funzionamento, non si tratta di un problema di funzionamento. Se si usa continuamente questo apparecchio ad alto volume, la temperatura del rivestimento in cima, sui lati e sul fondo sale notevolmente. Per evitare ustioni, non toccare il rivestimento.
- Per dettagli sull'attivazione della ventola, vedere pagina 17.

Collocazione

- Collocare il ricevitore in un luogo con una ventilazione adeguata per evitare accumuli di calore e prolungare la vita utile del ricevitore.
- Non collocare il ricevitore nei pressi di fonti di calore o in luoghi esposti a luce solare diretta, polvere eccessiva o scosse meccaniche.
- Non collocare nulla sopra il rivestimento che possa bloccare i fori di ventilazione e causare problemi di funzionamento.
- Fare attenzione quando si sistema l'unità o i diffusori sulle superfici che sono state trattate in modo speciale (con cera, olio, sostanza per lucidare, ecc.) poiché la superficie può macchiarsi o scolorirsi.

Funzionamento

Prima di collegare altri componenti, assicurarsi di spegnere il ricevitore e scollegarlo dalla presa di corrente.

Pulizia

Pulire il rivestimento, i pannelli e i comandi con un panno morbido leggermente inumidito con una blanda soluzione detergente. Non usare alcun tipo di straccio ruvido, polvere abrasiva o solventi come alcool o benzina.

In caso di dubbi o problemi riguardanti il ricevitore, consultare il proprio rivenditore Sony.

Soluzione di problemi

Se si incontra uno dei seguenti problemi durante l'uso del ricevitore, usare questa guida alla soluzione di problemi per porvi rimedio. Vedere inoltre "Controllo dei collegamenti" a pagina 17 per verificare che i collegamenti siano corretti. Se un problema rimane insoluto, consultare il proprio rivenditore Sony.

Non c'è suono qualsiasi componente venga selezionato.

- Controllare che sia il ricevitore che tutti i componenti siano accesi.
- Controllare che il comando MASTER VOLUME non sia regolato su "MIN".
- Controllare che tutti i cavi diffusori siano collegati correttamente.
- Premere MUTING per disattivare la funzione di silenziamento.

Non c'è suono da un componente specifico.

- Controllare che il componente sia collegato correttamente alle prese di ingresso audio per quel componente.
- Controllare che le spine dei cavi usati per il collegamento siano inserite a fondo nelle prese sia sul ricevitore che sul componente.

Non viene emesso alcun suono da uno dei diffusori anteriori.

- Controllare che il componente sia collegato correttamente alle prese di ingresso audio per quel componente.
- Controllare che le spine dei cavi usati per il collegamento siano inserite a fondo nelle prese sia sul ricevitore che sul componente.

L'effetto sonoro surround multicanale di Dolby Digital o DTS non è ottenuto.

- Controllare che il materiale del DVD, ecc. sia registrato in Dolby Digital o DTS.
- Se si collega il lettore DVD, ecc. alla presa di ingresso digitale di questo sistema, controllare l'impostazione audio (per l'uscita audio digitale) del componente.
- Controllare che la pista audio sia selezionata correttamente sul lettore DVD. (Controllare l'impostazione audio del menu DVD.)

[continua](#)

Soluzione di problemi (continuazione)

Non c'è suono o si sente solo un suono a livello molto basso.

- Controllare che i diffusori e i componenti siano collegati saldamente.
- Controllare di aver selezionato il componente corretto sul ricevitore.
- Premere MUTING se è attivata la funzione di silenziamento.
- Il circuito di protezione si è attivato. Spegner il ricevitore, eliminare il problema del cortocircuito e riaccendere dopo circa 20 secondi.

I suoni di sinistra e destra sono sbilanciati o invertiti.

- Controllare che i diffusori e i componenti siano collegati correttamente e saldamente.
- Regolare i parametri di bilanciamento nel menu LEVEL.

Ci sono forti ronzii o rumori.

- Controllare che i diffusori e i componenti siano collegati saldamente.
- Controllare che i cavi di collegamento siano lontani da trasformatori o motori e ad almeno 3 metri di distanza da televisori o lampade fluorescenti.
- Le spine e le prese sono sporche. Passarle con un panno leggermente inumidito con alcool.

Non c'è suono dal diffusore centrale.

- Verificare che la funzione di campo sonoro sia attivata (premere SOUND FIELD +/-).
- Selezionare C.ST.EX A-C (vedere le pagine 18).
- Regolare il livello del diffusore (vedere pagina 21).
- Verificare che il parametro di dimensioni diffusore centrale non sia impostato su "NO" (vedere pagina 15).

Non c'è suono o si sente solo un suono di livello molto basso dai diffusori surround.

- Verificare che la funzione di campo sonoro sia attivata (premere SOUND FIELD +/-).
- Selezionare C.ST.EX A-C (vedere le pagine 18).
- Regolare il livello dei diffusori (vedere pagina 21).
- Verificare che il parametro di dimensioni diffusori surround non sia impostato su "NO" (vedere pagina 15).

Non viene emesso alcun suono dal subwoofer attivo.

- Quando si seleziona NORM. SP., controllare che il subwoofer sia impostato su "YES" (vedere pagina 15).
- Controllare che non sia selezionato "2CH ST." (vedere pagina 19).

Non è possibile sintonizzare le stazioni radio.

- Controllare che le antenne siano collegate saldamente. Regolare le antenne e collegare un'antenna esterna se necessario.
- La forza di segnale della stazione è troppo debole (quando si usa la sintonia automatica). Usare la sintonia diretta.
- Non sono state preselezionate stazioni o le stazioni preselezionate sono state cancellate (quando si sintonizza scorrendo le stazioni preselezionate). Preselezionare le stazioni (vedere pagina 24).

Non è possibile ottenere l'effetto surround.

- Verificare che la funzione di campo sonoro sia attivata (premere SOUND FIELD +/-).

Non appare alcuna immagine o un'immagine poco chiara appare sullo schermo del televisore o monitor.

- Selezionare la funzione appropriata sul ricevitore.
- Impostare il televisore sul modo di ingresso corretto.

Il telecomando non funziona.

- Puntare il telecomando verso il sensore telecomando  sul ricevitore.
- Eliminare eventuali ostacoli sul percorso tra telecomando e ricevitore.
- Sostituire entrambe le pile del telecomando con altre nuove, se sono deboli.
- Verificare di aver selezionato la funzione corretta sul telecomando.

Sezioni di riferimento per la cancellazione della memoria del ricevitore

Per cancellare	Vedere
Tutte le impostazioni memorizzate	pagina 12
I campi sonori personalizzati	pagina 22

Caratteristiche tecniche

Sezione amplificatore

USCITA DI POTENZA

Uscita di potenza nominale in modo stereo

(8 ohm a 1 kHz, DIN) 25 W + 25 W

Uscita di potenza di riferimento

(8 ohm a 1 kHz, THD 10 %)

Anteriori¹⁾: 35 W/canale

Centrale¹⁾: 35 W

Surround¹⁾: 35 W/canale

1) A seconda delle impostazioni di campo sonoro e della fonte, può non esserci emissione di suono.

Risposta in frequenza

MICRO SP.: 150 Hz – 50 kHz
–3/+0,5 dB
150 Hz (6 dB/ott.)
Filtro tagliabasso ON

NORMAL SP.: 10 Hz – 50 kHz
–3/+0,5 dB (con campo sonoro e tono disattivati)

Ingressi (analogici) Sensibilità: 250 mV
Impedenza: 50 kohm
Rapporto segnale/ rumore²⁾: 96 dB
(A, 250 mV³⁾)

2) INGRESSO CORTOCIRCUITATO.

3) Rete pesata, livello in ingresso.

Ingressi (digitali)

DVD (coassiale) Sensibilità: –
Impedenza: 75 ohm
Rapporto segnale/ rumore:
100 dB
(A, 20 kHz LPF)

DVD, TV/SAT (ottico) Sensibilità: –
Impedenza: –
Rapporto segnale/ rumore:
100 dB
(A, 20 kHz LPF)

Frequenza di campionamento

COAX, OPT 96 kHz

Uscite

LINE (SUB WOOFER) Tensione: 2 V
Impedenza: 1 kohm

Sezione video

Ingressi

Video: 1 Vp-p, 75 ohm

Uscite

Video: 1 Vp-p, 75 ohm

Sezione sintonizzatore FM*

Campo di sintonia 87,5 – 108,0 MHz

Terminali antenna 75 ohm, sbilanciati

Frequenza intermedia 10,7 MHz

Sensibilità Mono: 18,3 dBf,
2,2 µV/75 ohm
Stereo: 38,3 dBf,
22,5 µV/75 ohm

Sensibilità utilizzabile 11,2 dBf, 1 µV/75 ohm

Rapporto segnale/rumore

Mono: 76 dB

Stereo: 70 dB

Distorsione armonica a 1 kHz

Mono: 0,3%

Stereo: 0,5%

Separazione 45 dB a 1 kHz

Risposta in frequenza 30 Hz – 15 kHz
+0,5/–2 dB

Selettività 60 dB a 400 Hz

Sezione sintonizzatore AM

Campo di sintonia 531 – 1602 kHz

Antenna Antenna ad anello

Frequenza intermedia 450 kHz

Sensibilità utilizzabile 50 dB/m (a 999 kHz)

Rapporto segnale/rumore
54 dB (a 50 mV/m)

Distorsione armonica 0,5% (50 mV/m, 400 Hz)

Selettività A 9 kHz: 35 dB

continua

Caratteristiche tecniche (continuazione)

Generali

Alimentazione 230 V CA, 50/60 Hz

Consumo di corrente 110 W

Consumo di corrente (in modo di attesa)
0,5 W

Dimensioni (l/a/p) 430 × 63 × 289 mm
inclusi comandi e parti
sporgenti

Massa (circa) 4,6 kg

Sezione diffusori

Diffusori anteriori e surround SS-MSP2

Diffusore centrale SS-CNP2

Sistema diffusori Gamma completa,
schermato magneticamente

Unità diffusori Tipo a cono da
70 mm × 100 mm

Tipo di cassa Riflessione bassi

Impedenza nominale 8 ohm

Capacità di potenza

(potenza in ingresso massima)
100 watt

Livello di sensibilità 85 dB (1 W, 1m)

Gamma di frequenza 160 Hz – 20.000 Hz

Dimensioni (l/a/p) Circa
(MSP2) 81 × 141 × 121 mm
(CNP2) 230 × 81 × 121 mm
inclusa la griglia anteriore

Massa Circa
(MSP2) 0,8 kg
(CNP2) 1,0 kg

Subwoofer SA-WMSP3

Sistema diffusore Subwoofer attivo,
schermato magneticamente

Unità diffusore Woofer di tipo a cono da
20 cm

Tipo di cassa Riflessione bassi a carica
acustica

**Uscita di potenza RMS continua
(6 ohm, 20 – 250 Hz)** 100 W

Gamma di frequenza di riproduzione
28 Hz – 200 Hz

Frequenza di taglio frequenze alte
150 Hz

Ingresso LINE IN (presa di
ingresso a terminale)

Alimentazione 230 V CA, 50/60 Hz

Consumo di corrente 100 W

Dimensioni (l/a/p) 272 × 326 × 405 mm
incluso il pannello
anteriore

Massa (circa) 10 kg

Accessori in dotazione

Antenna FM a filo (1)
Antenna AM ad anello (1)
Telecomando RM-U25 (1)
Pile R6 (formato AA) (2)
Diffusori
• Diffusori anteriori (2)
• Diffusore centrale (1)
• Diffusori surround (2)
• Sub woofer (1)
Cavi diffusori (lunghi) (2)
Cavi diffusori (corti) (3)
Cuscinetti diffusori (24)
Cavo digitale coassiale (1)
Cavo audio monoaurale (1)

Disegno e caratteristiche tecniche sono soggetti a
modifiche senza preavviso.

* di cui al par. 3 dell'Allegato A al D.M. 25/06/85 e
al par. 3 dell'Allegato 1 al D.M. 27/08/87.

Tabelle delle impostazioni con il tasto MAIN MENU

Si possono eseguire varie impostazioni usando i tasti MAIN MENU e $\blacktriangle/\blacktriangledown/\blacktriangleleft/\blacktriangleright$. Le seguenti tabelle mostrano tutte le impostazioni possibili con questi tasti.

Menu	Spostare il tasto $\blacktriangle/\blacktriangledown/\blacktriangleleft/\blacktriangleright$ in alto o in basso per selezionare	Spostare il tasto $\blacktriangle/\blacktriangledown/\blacktriangleleft/\blacktriangleright$ a sinistra o a destra per selezionare	Pagina
LEVEL	L/R BAL. L/R XXX	da L8 a R8 (scatti di 1 incremento)	21
	CTR XXX dB	da -10 dB a +10 dB (scatti di 1 dB)	
	SUR.L. XXX dB	da -10 dB a +10 dB (scatti di 1 dB)	
	SUR.R. XXX dB	da -10 dB a +10 dB (scatti di 1 dB)	
	S.W. XXX dB	da -10 dB a +10 dB (scatti di 1 dB)	
	L.F.E. XXX dB	OFF, da -20 dB a 0 dB (scatti di 1 dB)	
	D. RANGE COMP. XXX	OFF, da 0,1 a 0,9 (scatti di 0,1), STD, MAX	
	EFFECT	dipende dal campo sonoro (15 scatti)	
TONE	BASS	da -6 dB a +6 dB (scatti di 1 dB)	22
	TREB.	da -6 dB a +6 dB (scatti di 1 dB)	
SET UP	FRONT (FRONT)*	LARGE, SMALL	13
	CENTER (CENTER)*	LARGE, SMALL, NO	
	SURR (SURR)*	LARGE, SMALL, NO	
	S.W. S.W. XXX*	YES, NO	
	L/R DIST. XX.X m	da 1,0 metri a 12,0 metri (scatti di 0,1 metri)	
	C DIST. XX.X m	da 1,0 metri a 12,0 metri (scatti di 0,1 metri)	
	L/R DIST. XX.X m	da 1,0 metri a 12,0 metri (scatti di 0,1 metri)	
	L/R PL. XXX	SIDE, MID, BEHD.	
	L/R HGT. XXX	LOW, HIGH	
	DVD-XXXX	AUTO, COAX, OPT, ANLG	
TV-XXXX	AUTO, OPT, ANLG		

* Solo quando si seleziona "NORM. SP."

Parametri regolabili per ciascun campo sonoro

I parametri LEVEL regolati sono applicati a tutti i campi sonori. I parametri TONE regolati sono memorizzati per ciascun campo sonoro.

	LEVEL									
	<	FRONT BAL	CENTER LEVEL	SUR.L LEVEL	SUR.R LEVEL	SUB WOOFER LEVEL	LFE MIX	D.RANGE COMP.	EFFECT LEVEL	>
2CH ST.		●					●	●		
AUTO DEC		●	●	●	●	●	●	●		
NORM.SURR.		●	●	●	●	●	●	●		
C.ST.EX A		●	●	●	●	●	●	●	●	
C.ST.EX B		●	●	●	●	●	●	●	●	
C.ST.EX C		●	●	●	●	●	●	●	●	
HALL		●	●	●	●	●	●	●	●	
JAZZ		●	●	●	●	●	●	●	●	
CONCERT		●	●	●	●	●	●	●	●	
GAME		●	●	●	●	●	●	●	●	
PCM 96K*		●								

	TONE	
	<	>
	BASS GAIN	TREBLE GAIN
2CH ST.	●	●
AUTO DEC	●	●
NORM.SURR.	●	●
C.ST.EX A	●	●
C.ST.EX B	●	●
C.ST.EX C	●	●
HALL	●	●
JAZZ	●	●
CONCERT	●	●
GAME	●	●
PCM 96K*		

* "PCM96K" appare con campo sonoro solo per i segnali dell'ingresso digitale. In questo caso, gli altri campi sonori non sono disponibili.

Prima di usare il telecomando

Inserimento delle pile nel telecomando

Inserire le pile tipo R6 (formato AA) con i poli + e - orientati correttamente nel comparto pile. Quando si usa il telecomando, puntarlo verso il sensore telecomando  sul ricevitore.

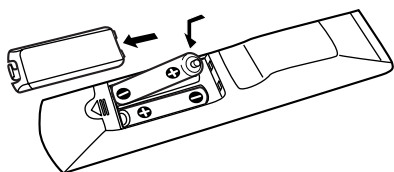

Informazione

In condizioni normali, le pile durano per circa 6 mesi. Quando il telecomando non può più controllare il ricevitore, sostituire tutte le pile con altre nuove.

Note

- Non lasciare il telecomando in luoghi molto caldi o umidi.
- Non usare una pila nuova insieme ad una vecchia.
- Non esporre il sensore telecomando alla luce diretta del sole o di impianti di illuminazione. Questo potrebbe causare problemi di funzionamento.
- Se non si usa il telecomando per un lungo periodo, estrarre le pile per evitare possibili danni dovuti a perdite di fluido delle pile e corrosione.







Descrizione dei tasti del telecomando

Si può usare il telecomando per controllare i componenti del sistema. Le seguenti tabelle mostrano le impostazioni per ciascun tasto.

Tasto del telecomando	Controlla	Funzione
SLEEP	Ricevitore	Attiva la funzione di spegnimento e imposta la durata del tempo fino allo spegnimento automatico del ricevitore.
I/⏻	Ricevitore	Accende e spegne il ricevitore.
AV I/⏻	Televisore/ videoregistratore/ lettore CD/ lettore LD/ lettore DVD/ piastra MD	Accende e spegne i componenti audio e video.
SYSTEM STANDBY (Premere AV I/⏻ e I/⏻ contemporaneamente)	Ricevitore/ televisore/ videoregistratore/ sintonizzatore satellitare/lettore CD/lettore LD/ lettore DVD/ piastra MD	Spegne il ricevitore e altri componenti audio/video Sony.
VIDEO	Ricevitore	Per vedere le immagini del videoregistratore.
DVD	Ricevitore	Per vedere le immagini del DVD.
TV	Ricevitore	Per vedere le immagini di programmi TV o del sintonizzatore satellitare.
SAT	Ricevitore	Per la visione di programmi del televisore o del sintonizzatore satellitare.
TUNER	Ricevitore	Per ascoltare programmi radio.
1-9 e 0/10	Ricevitore	Usare con il tasto "SHIFT" per selezionare l'inserimento numerico di stazione preselezionata sintonizzatore durante il modo DIRECT TUNING o MEMORY.
	Lettore CD/ lettore LD/ piastra MD	Seleziona i numeri di brano/pista. 0 seleziona il brano/la pista 10.
	Televisore/ videoregistratore/ sintonizzatore satellitare	Seleziona i numeri di canale.

Descrizione dei tasti del telecomando (continuazione)

Tasto del telecomando	Controlla	Funzione
SHIFT	Ricevitore	Premere ripetutamente per selezionare una pagina di memoria per preselezionare stazioni radio o sintonizzare stazioni preselezionate.
D.TUNING	Ricevitore	Modo di inserimento diretto stazione sintonizzatore.
TUNING +/-	Ricevitore	Scorre le stazioni radio.
MEMORY	Ricevitore	Memorizza le stazioni radio.
FM MODE	Ricevitore	Seleziona la ricezione mono o stereo per FM.
>10/11	Lettore CD/ lettore LD/ piastra MD	Seleziona i numeri di brano (pista) superiori a 10.
AUDIO	Televisore/ videoregistratore/ lettore DVD	Alterna il suono tra multiplex, bilingue o TV multicanale.
TIME	Lettore CD/ lettore DVD	Visualizza il tempo o indica il tempo di riproduzione del disco, ecc.
PRESET/ CH/	Ricevitore	Scorre e seleziona le stazioni preselezionate.
D.SKIP +/-	Televisore/ videoregistratore/ sintonizzatore satellitare	Seleziona i canali preselezionati
	Lettore CD/ lettore DVD/ piastra MD	Salta i dischi (solo cassetto multidisco).
ENTER/12	Televisore/ videoregistratore/ sintonizzatore satellitare/ lettore LD/ piastra MD	Dopo la selezione di un canale, disco o brano (pista) con i tasti numerici, premere per inserire il valore.

Tasto del telecomando	Controlla	Funzione
DISC	Lettore CD	Seleziona direttamente il disco (solo cassetto multidisco).
DISPLAY	Televisore/ videoregistratore/ lettore LD/ lettore DVD	Seleziona le informazioni visualizzate sullo schermo del televisore.
ANT	Videoregistratore	Seleziona il segnale in uscita dal terminale antenna: segnale TV o programma del videoregistratore.
 	videoregistratore/ lettore CD/ lettore LD/ lettore DVD/ piastra MD	Per saltare brani/piste.
 	Lettore CD/ lettore DVD/ lettore LD/ piastra MD	Per cercare sui brani/sulle piste (avanti o indietro).
	Videoregistratore	Per avanzare o retrocedere rapidamente.
	Videoregistratore/ lettore CD/ lettore LD/ lettore DVD/ piastra MD	Avvia la riproduzione.
	Videoregistratore/ lettore CD/ lettore LD/ lettore DVD/ piastra MD	Mette in pausa la riproduzione o la registrazione. (Inoltre avvia la registrazione per i componenti in attesa di registrazione.)
	Videoregistratore/ lettore CD/ lettore LD/ lettore DVD/ piastra MD	Interrompe la riproduzione.

Tasto del telecomando	Controllo	Funzione
AV MENU	Videoregistratore/ sintonizzatore satellitare/ lettore DVD	Visualizza il menu.
▲/▼/◀/▶	Videoregistratore/ sintonizzatore satellitare/ lettore DVD	Seleziona una voce di menu. Premere per inserire la selezione.
RETURN ⏪/EXIT	Lettore LD/ lettore DVD Sintonizzatore satellitare	Riporta al menu precedente. Esce dal menu.
SUBTITLE	Lettore DVD	Cambia i sottotitoli.
ANGLE	Lettore DVD	Seleziona l'angolazione o cambia l'angolazione.
CLEAR	Lettore DVD	Premere se si è fatto un errore nella pressione dei tasti numerici o premere per tornare alla riproduzione continua, ecc.
SEARCH MODE	Lettore DVD	Seleziona il modo di ricerca. Premere per selezionare l'unità di ricerca (brano, indice, ecc.).
TOP MENU/	Lettore DVD	Visualizza il titolo DVD.
GUIDE	Sintonizzatore satellitare	Visualizza il menu guida.
MAIN MENU	Ricevitore	Seleziona i menu.
SOUND FIELD +/-	Ricevitore	Seleziona i campi sonori.
TEST TONE	Ricevitore	Emette il segnale di prova.
AUTO DEC	Ricevitore	Decodifica automaticamente.
□□PL/PLII	Ricevitore	Seleziona il modo di decodifica 2 canali.

Tasto del telecomando	Controllo	Funzione
TV I/⏻	Televisore	Accende e spegne il televisore.
-/--	Televisore	Seleziona il modo di inserimento canali, a una o due cifre.
TV VOL +/-	Televisore	Regola il volume del televisore.
TV CH +/-	Televisore	Seleziona i canali TV preselezionati.
TV/VIDEO	Televisore	Seleziona il segnale in ingresso: ingresso TV o ingresso video.
SWAP*	Televisore	Scambia le immagini grande e piccola.
JUMP	Televisore	Alterna tra il canale precedente e quello attuale.
ALT	Telecomando	Cambia la funzione dei tasti del telecomando per attivare i tasti con scritte arancioni.

* Solo per televisori Sony dotati di funzione di immagine nell'immagine.

Note

- Le spiegazioni sopra servono solo da esempio. Di conseguenza, a seconda dei componenti le operazioni sopra descritte possono non essere possibili o possono funzionare in modo diverso da quanto descritto.
- Per attivare i tasti con le scritte arancioni, premere ALT prima di premere i tasti.
- Prima di usare il tasto ▲/▼/◀/▶ per il controllo del ricevitore, premere MAIN MENU. Per controllare altri componenti, premere TOP MENU/GUIDE o AV MENU dopo aver premuto il tasto di funzione.

Cambiamento dell'impostazione di fabbrica di un tasto di funzione

Se le impostazioni di fabbrica dei tasti di funzione non corrispondono ai componenti del sistema, è possibile cambiarle. Per esempio, se si usa un lettore MD ma non un lettore DVD, si può assegnare il tasto DVD alla piastra MD.

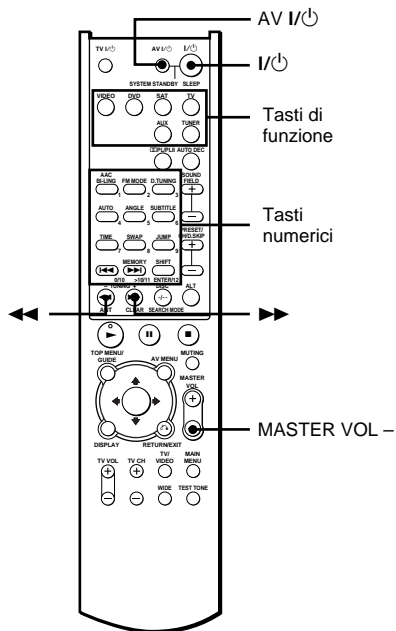

- 1 Tenere premuto il tasto di funzione di cui si vuole cambiare la funzione (per esempio, DVD).
- 2 Premere il tasto corrispondente al componente che si vuole assegnare al tasto di funzione (per esempio, ◀◀ – piastra MD).

I seguenti tasti sono assegnati per selezionare le funzioni:

Per controllare	Premere
Videoregistratore (modo di controllo VTR 1*)	1
Videoregistratore (modo di controllo VTR 2*)	2
Videoregistratore (modo di controllo VTR 3*)	3
Lettore DVD	4
Televisore	5
DSS (ricevitore satellitare digitale)	6
Tuner (questo ricevitore)	>10/11
Lettore CD	12
Piastra MD	◀◀
Lettore LD	▶▶

* I videoregistratori Sony sono controllati con l'impostazione VTR 1, 2 o 3. Queste corrispondono rispettivamente a Beta, 8 mm e VHS.

Per riportare tutti i tasti di funzione alle impostazioni di fabbrica Premere I/⏻, AV I/⏻ e MASTER VOL - contemporaneamente.

OSTRZEŻENIE

Aby zabezpieczyć się przed porażeniem prądem elektrycznym, nie narażaj urządzenia na działanie deszczu i wilgoci.

Aby zabezpieczyć się przed pożarem nie zasłaniaj otworów wentylacyjnych urządzenia gazetami, serwetkami, zasłonami itp. Nie ustawiaj na urządzeniu zapalonych świec.

Aby zabezpieczyć się przed pożarem lub porażeniem prądem elektrycznym, nie umieszczaj na urządzeniu obiektów wypełnionych cieczami, takich jak wazony.



Nie wyrzucaj baterii razem z normalnymi śmieciami, pozbywaj się ich prawidłowo - jako odpadów chemicznych.

Nie instaluj urządzenia w przestrzeni zamkniętej jak półka na książkę lub wbudowana szafka.

Niniejszy wzmacniacz wyposażony jest w Dolby* Digital i Pro Logic Surround oraz DTS** Digital Surround System.

* Wyprodukowane na licencji Dolby Laboratories.

“Dolby”, “Pro Logic” i symbol podwójnego D są znakami firmowymi Dolby Laboratories.

** “DTS” i “DTS Digital Surround” są zarejestrowanymi znakami firmowymi Digital Theater Systems, Inc.

Wskazówka

Instrukcje zawarte w niniejszym podręczniku dotyczą przycisków sterujących znajdujących się na pilocie. Można używać również przycisków dostępnych na odbiorniku, jeśli mają takie samo lub podobne oznaczenie, co przyciski na pilocie. Po szczegóły dotyczące korzystania z pilota patrz str. 33–36.

Spis treści

Identyfikacja części

Główne urządzenie 4

Podłączanie komponentów

Wymagane przewody 5

Podłączenie anten 6

Podłączanie komponentów wideo .. 7

Podłączanie komponentów
cyfrowych 8

Inne podłączenia 9

Podłączanie i nastawianie zestawu głośników

Podłączanie zestawu głośników 10

Wykonywanie wstępnych czynności
nastawiania 12

Nastawianie wielokanałowego
dźwięku otaczającego 12

Sprawdzanie połączeń 17

Podstawowe czynności

Wybór komponentu 17

Korzystanie z dźwięku otaczającego

Wybór pola dźwięku 18

Zrozumienie wyświetlenia dla
wielokanałowego dźwięku
otaczającego 20

Dostosowanie pól dźwięku 21

Odbiór audycji radiowych

Strojenie bezpośrednie 23

Strojenie automatyczne 23

Strojenie zaprogramowane 24

Inne czynności

Korzystanie z timera na dobranoc ... 25

Regulacje wykonywane przy użyciu
menu SET UP 25

Dodatkowe informacje

Ostrzeżenia 27

W razie trudności 27

Dane techniczne 29

Tabele nastawień przy użyciu
przycisków MAIN MENU 31

Parametry możliwe do regulowania
dla każdego pola dźwięku 32

Przed użyciem pilota 33

Opis przycisków pilota 33

Zmiana fabrycznego nastawienia
przycisku funkcji Tylna okładka

PL

Pozycje ułożone są w porządku alfabetycznym.

Po szczegóły odwołuj się do objaśnień na stronach podanych w nawiasach ().

Główne urządzenie

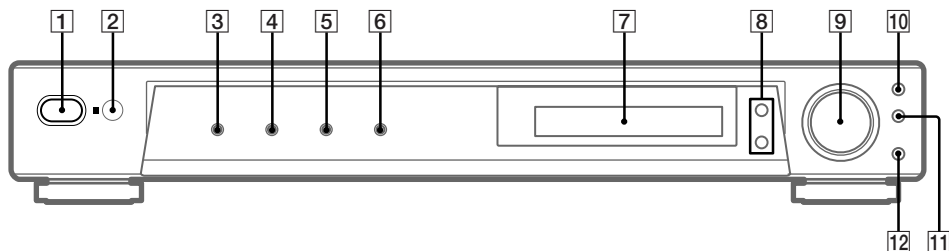

DVD **4** (17)

MASTER VOLUME **9** (17)

MUTING **12** (17)

Odbiornik podczerwieni **2**

PLII **10** (19)

PRESET TUNING +/- **8** (24)

SOUND FIELD **11** (18, 21)

TUNER **6** (17, 23, 24)

TV/SAT **5** (17)

VIDEO **3** (17)

Wyświetlacz **7** (20)

I/⏻ (zasilanie) **1** (12, 16, 17, 22)

Wymagane przewody

Przed rozpoczęciem

- Wyłącz zasilanie wszystkich komponentów przed wykonywaniem jakichkolwiek połączeń.
- Nie podłączaj kabla zasilania, dopóki nie ukończysz wszystkich połączeń.
- Wykonaj połączenia solidnie, aby uniknąć przydzwisku i zakłóceń.
- Podłączając cyfrowe przewody optyczne, należy włożyć wtyki przewodów prosto, aż zatrzasną się na właściwym miejscu.
- Nie zginaj i nie związuj optycznych kabli cyfrowych.

A Kabel audio/wideo (brak w wyposażeniu)

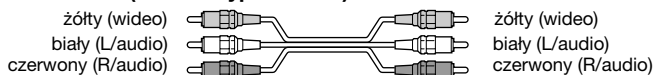

B Kabel wideo (brak w wyposażeniu)



C Optyczny kabel cyfrowy (brak w wyposażeniu)



D Osiowy kabel cyfrowy (w wyposażeniu)

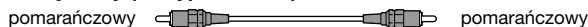

Podłączenie anten

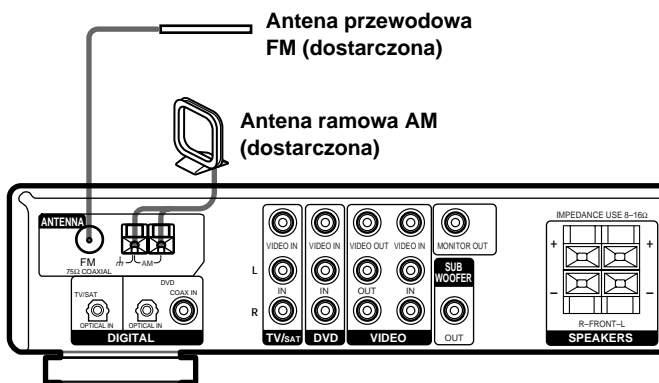

Uwagi dotyczące podłączenia anten

- Aby uniknąć odbierania zakłóceń, należy odsunąć antenę ramową AM od odbiornika i innych urządzeń zestawu.
- Należy się upewnić, że antena FM jest całkowicie rozwinięta.
- Po podłączeniu anteny przewodowej FM należy ułożyć ją w pozycji jak najbardziej zbliżonej do poziomej.
- Do uziemienia odbiornika nie należy używać zacisku \neq SIGNAL GND.

Podłączanie komponentów wideo

Szczegółowe informacje na temat wymaganych przewodów (**A** – **D**) można znaleźć na stronie 5.

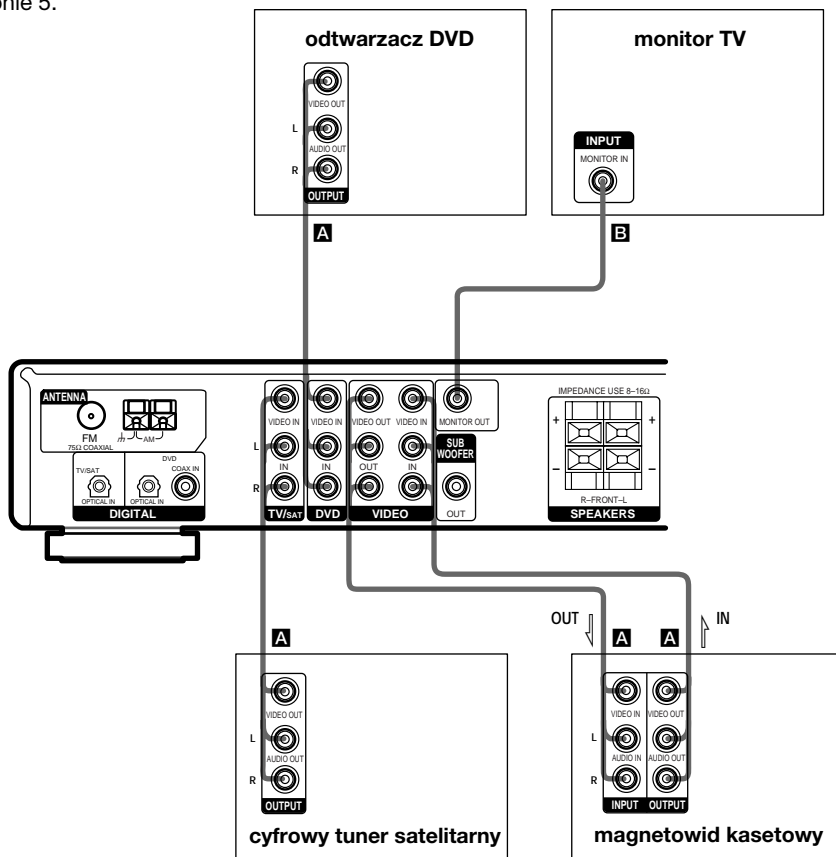

Podłączanie komponentów cyfrowych

Podłącz cyfrowe gniazdka wyjścia odtwarzacza DVD (itd.) do cyfrowych gniazdek wejścia odbiornika, aby w domu korzystać z wielokanałowego dźwięku otaczającego sali kinowej. Aby w pełni korzystać z wielokanałowego dźwięku otaczającego, potrzeba pięciu głośników (dwa przednie głośniki, dwa głośniki dźwięku otaczającego i jeden głośnik środkowy) i subwoofera.

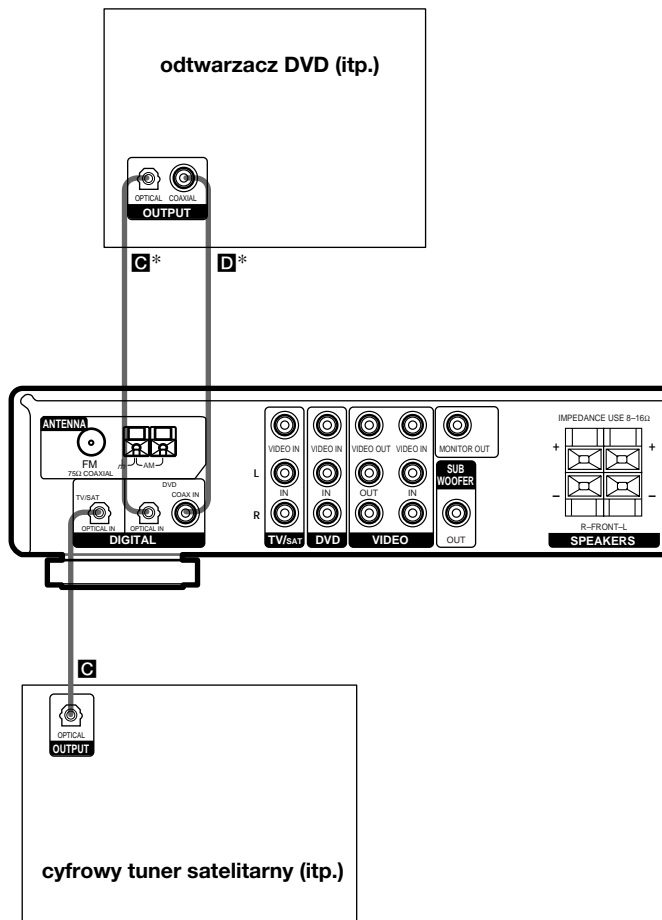

* Należy podłączyć do gniazda COAX IN lub OPTICAL IN. Zaleca się podłączenie do gniazda COAX IN.

Uwagi

- Gniazdka wejścia OPTICAL IN i COAX IN są kompatybilne z częstotliwościami wzorcowymi 96 kHz, 48 kHz, 44,1 kHz i 32 kHz.
- W celu odtwarzania wielokanałowego dźwięku przestrzennego niezbędna może okazać się zmiana ustawienia wyjścia cyfrowego w podłączonym urządzeniu. Szczegółowe informacje na ten temat można znaleźć w instrukcji obsługi dostarczonej z tym urządzeniem.

Inne podłączenia

kabel zasilania prądem zmiennym

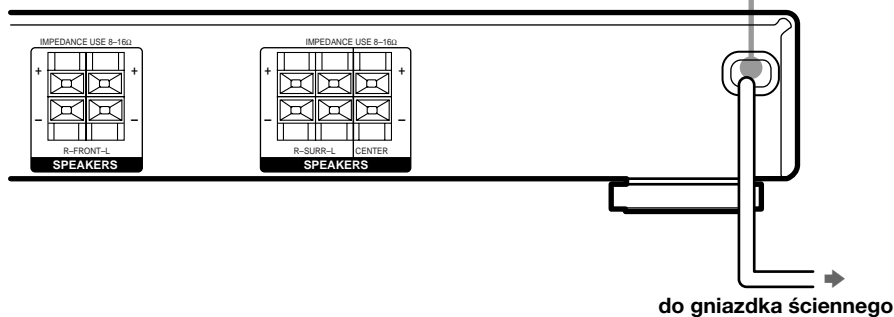

Podłączanie kabla zasilania prądem zmiennym

Przed podłączeniem kabla zasilania prądem zmiennym niniejszego odbiornika do gniazdka ściennego podłącz do odbiornika zestaw głośników (patrz str.10).

Podłącz kable zasilania prądem zmiennym komponentów audio/wideo do gniazdka ściennego.

Podłączanie zestawu głośników

Przed rozpoczęciem podłączania głośników upewnij się, że urządzenie jest wyłączone.

Wymagane przewody

A Kable głośników (w wyposażeniu)



B Kabel monofoniczny audio (w wyposażeniu)

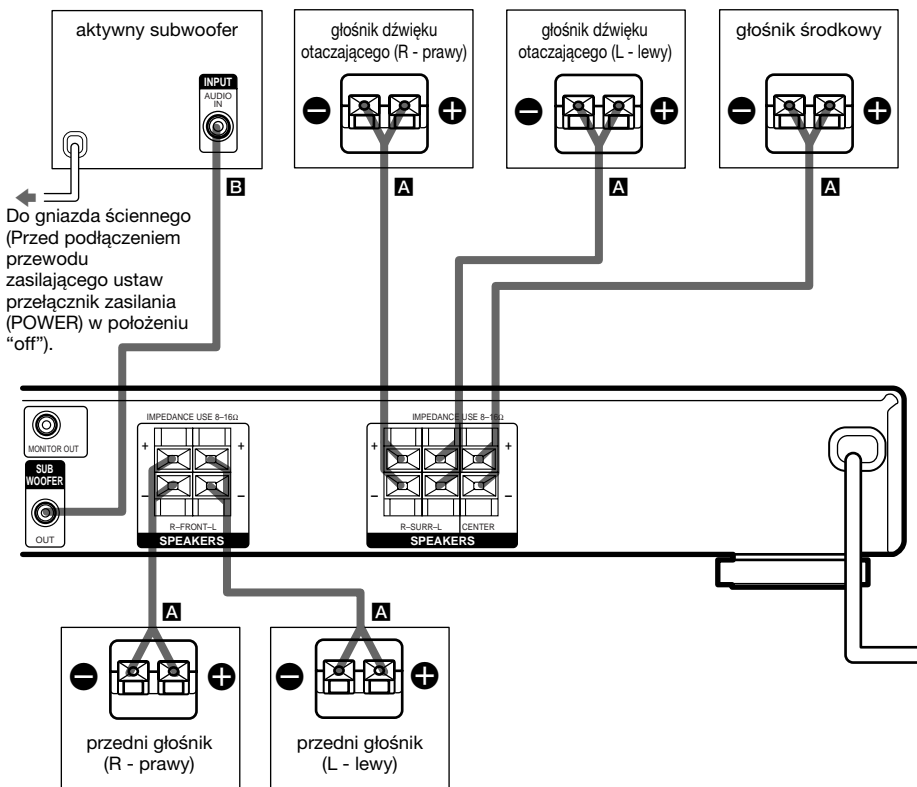

Wskazówka

Aby uniknąć drżenia głośników lub ich przemieszczania się podczas słuchania, zamocuj pod spodem głośników znajdujące się w wyposażeniu nóżki.

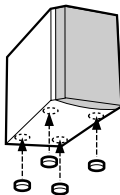

Uwagi

- Dłuższe przewody połączeniowe głośników należy podłączyć do zacisków głośników dźwięku otaczającego, a krótsze przewody połączeniowe głośników – do zacisków głośników przednich i głośnika środkowego.
- Pozbawione izolacji końcówki przewodów głośnikowych należy skrócić na długości około 10 mm. Przewody głośnikowe należy podłączyć do odpowiednich zacisków w urządzeniach: + do + a – do –. Jeśli przewody zostaną podłączone odwrotnie, dźwięk będzie zniekształcony i pozbawiony niskich tonów.
- W przypadku korzystania z głośników o niskiej maksymalnej mocy wejściowej, należy ostrożnie regulować poziom dźwięku, aby nie dopuścić do wysłania zbyt silnego sygnału do głośników.

Aby uniknąć zwarcia w głośnikach

Zwarcie w głośnikach może spowodować uszkodzenie wzmacniacza. Aby mu zapobiec upewnij się, że podczas podłączania głośników zachowane zostały następujące zasady ostrożności.

Upewnij się, że obnażone końcówki poszczególnych kabli głośników nie stykają się z łączami innych głośników, obnażonymi końcówkami kabli innych głośników lub metalowymi częściami odbiornika.

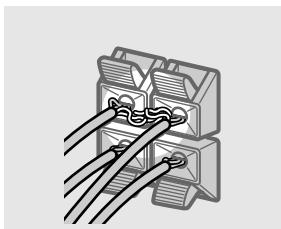
Przykłady niewłaściwego stanu kabli głośników

Obnażony kabel głośnika styka się z innym łączem głośnika.

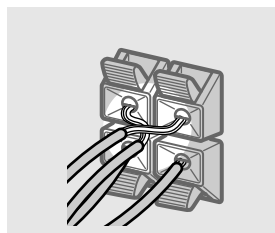

Obnażone kable stykają się wzajemnie z powodu nadmiernego usunięcia izolacji.

Po podłączeniu wszystkich komponentów, głośników i kabla zasilania wyemituj dźwięk testu, aby sprawdzić, czy wszystkie głośniki podłączone są właściwie. Po szczegóły dotyczące emisji dźwięku testu patrz str. 16.

Jeżeli podczas emisji dźwięku testu nie ma dźwięku z głośników lub dźwięk wydawany jest z głośnika innego niż ten, którego nazwa jest aktualnie wyświetlona na wzmacniaczu, w głośniku może być zwarcie. W takim przypadku sprawdź ponownie podłączenie głośnika.

Aby uniknąć zniszczenia głośników

Upewnij się, że głośność została ściszona przed wyłączeniem odbiornika. W momencie włączenia wzmacniacza poziom głośności będzie taki sam, jak w chwili wyłączenia.

Wykonywanie wstępnych czynności nastawiania

Po podłączeniu głośników i włączeniu zasilania skasuj pamięć odbiornika. Następnie wyszczególnij parametry głośników (rozmiar, lokalizację itp.) i wykonaj inne wstępne czynności nastawiania konieczne dla posiadanego zestawu.

Wskazówka

Aby sprawdzić wyjście audio podczas nastawiania (aby nastawiać podczas emisji dźwięku), sprawdź podłączenie (patrz str. 17).

Kasowanie pamięci odbiornika

Przed korzystaniem z odbiornika po raz pierwszy lub gdy chcesz skasować zawartość pamięci odbiornika wykonaj co następuje.

- 1 Wyłącz odbiornik.
- 2 Przytrzymaj I/⏻ przez 5 sekund.

Wszystkie następujące pozycje zostają przywrócone do nastawień wyjściowych lub skasowane:

- Wszystkie parametry pól dźwięku zostają przywrócone do ustawień fabrycznych.
- Wszystkie parametry SET UP zostają przywrócone do ustawień fabrycznych.
- Pola dźwięku ustawione dla każdego źródła programu i zaprogramowane stacje radiowe zostają usunięte z pamięci.
- Podstawowa głośność zostaje nastawiona na "MIN".
- Przełącznik wentylatora zostaje ustawiony w pozycji "FAN ON".

Wykonanie wstępnych czynności nastawiania

Przed użyciem niniejszego odbiornika po raz pierwszy wyreguluj parametry MAIN MENU, aby odbiornik odpowiadał posiadanemu zestawowi. Po możliwe do wyregulowania parametry odwołaj się do tabeli na str. 31. Patrz str. 13–16 dla ustawień głośników i str. 25–26 dla innych ustawień.

Nastawianie wielokanałowego dźwięku otaczającego

Aby uzyskać możliwie najlepszy dźwięk otaczający, wszystkie głośniki muszą znajdować się w jednakowej odległości od pozycji słuchania (A).

Jednakże odbiornik umożliwia umieszczenie środkowego głośnika do 1,5 metra bliżej (B), a głośników dźwięku otaczającego do 4,5 metra bliżej (C) pozycji słuchania.

Przednie głośniki mogą być umieszczone od 1,0 do 12,0 metrów od pozycji słuchania (A).

Możesz umieścić głośniki zarówno za sobą, jak i po bokach zależnie od kształtu pomieszczenia (itp.).

Należy umieścić subwoofer w takiej samej odległości od miejsca odsłuchu, co głośnik przedni (lewy lub prawy).

Gdy głośniki dźwięku otaczającego umieszczone są po bokach

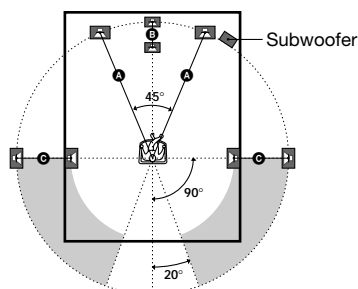

Gdy głośniki dźwięku otaczającego umieszczone są z tyłu

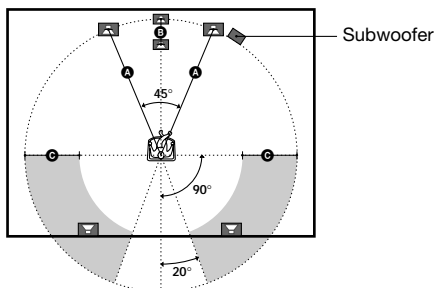

Uwaga

Nie umieszczaj głośnika środkowego dalej od pozycji słuchania niż przednich głośników.

Oznaczenie parametrów głośnika

- 1 Naciskaj przycisk MAIN MENU, aby wybrać menu SET UP.
- 2 Przesuń przycisk $\uparrow/\downarrow/\leftarrow/\rightarrow$ w górę lub w dół, aby wybrać parametr, który chcesz regulować.
- 3 Przesuń przycisk $\uparrow/\downarrow/\leftarrow/\rightarrow$ w lewo lub w prawo, aby wybrać żądane ustawienie.
- 4 Powtarzaj czynności od 2 do 3, aż do nastawienia wszystkich następujących parametrów.

Wstępne nastawienia

Parametr	Wstępne nastawienie
DIST. XX.X m	5.0 m
DIST. XX.X m	5.0 m
DIST. XX.X m	5.0 m
PL. XXX	BEHD.
HGT. XXX	LOW

■ Odległość przedniego głośnika

DIST. XX.X m)

Nastaw odległość od pozycji słuchania do przednich głośników (A na str. 12).

■ Odległość głośnika środkowego

DIST. XX.X m)

Nastaw odległość od pozycji słuchania do środkowego głośnika. Odległość środkowego głośnika powinna być nastawiona od odległości równej odległości przedniego głośnika (A na str. 12) do odległości o 1,5 metra bliższej pozycji słuchacza (B na str. 12).

■ Odległość głośnika dźwięku otaczającego

DIST. XX.X m)

Nastaw odległość od pozycji słuchania do głośników dźwięku otaczającego. Odległość głośnika otaczającego powinna być nastawiona od odległości równej odległości przedniego głośnika (A na str. 12) do odległości o 4,5 metra bliższej pozycji słuchacza (C na str. 12).

Wskazówka

Odbiornik umożliwia wprowadzenie pozycji głośników w pojęciu odległości. Nie jest jednak możliwe nastawienie środkowego głośnika dalej niż przednich głośników. Głośnik środkowy nie może być także nastawiony ponad 1,5 metra bliżej niż przednie głośniki. Także głośniki dźwięku otaczającego nie mogą być nastawione dalej od pozycji słuchania niż przednie głośniki i nie mogą być one bliżej niż co najmniej 4,5 metra.

Przyczyną jest to, że nieprawidłowe nastawienie głośników uniemożliwia korzystanie z dźwięku otaczającego. Prosimy zauważyć, że nastawienie odległości głośnika na mniejszą niż jest w rzeczywistości spowoduje opóźnienie emisji dźwięku z głośnika. Innymi słowy, dźwięk brzmieć będzie, jakby głośnik znajdował się dalej.

Na przykład, nastawienie odległości środkowego głośnika o 1–2 metry bliżej niż lokalizacja głośnika spowoduje wywołanie całkiem realistycznego wrażenia znajdowania się “w środku akcji”. Jeżeli nie możesz uzyskać zadowalającego efektu otaczającego, ponieważ głośniki dźwięku otaczającego są zbyt blisko, nastawienie odległości głośnika dźwięku otaczającego na bliższy (krótszy) niż w rzeczywistości stworzy szerszą scenę dźwięku.

Regulowanie tych parametrów podczas słuchania dźwięku daje lepsze rezultaty dźwięku otaczającego. Spróbuj!

kontynuowane

Nastawianie wielokanałowego dźwięku otaczającego (kontynuacja)

■ Pozycja głośnika dźwięku otaczającego (🔊 🔊 PL. XXX)*

Niniejszy parametr umożliwia oznaczenie lokalizacji głośników dźwięku otaczającego. Odwołaj się do poniższej ilustracji.

- Wybierz "SIDE", jeśli lokalizacja głośników dźwięku otaczającego odpowiada sekcji **A**.
- Wybierz "MID", jeśli lokalizacja głośników dźwięku otaczającego odpowiada sekcji **B**.
- Wybierz "BEHD.", jeśli lokalizacja głośników dźwięku otaczającego odpowiada sekcji **C**.

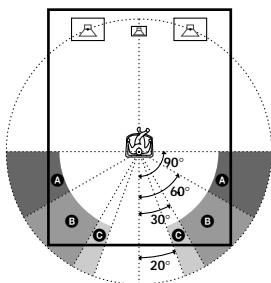

■ Wysokość głośnika dźwięku otaczającego (🔊 🔊 HGT. XXX)*

Niniejszy parametr umożliwia określenie wysokości głośników dźwięku otaczającego. Odwołaj się do poniższej ilustracji.

- Wybierz "LOW", jeśli lokalizacja głośników dźwięku otaczającego odpowiada sekcji **A**.
- Wybierz "HIGH" jeśli lokalizacja głośników dźwięku otaczającego odpowiada sekcji **B**.

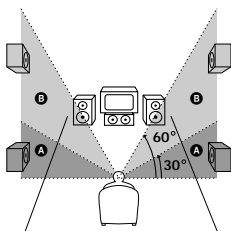

* Niniejszy parametr nie jest w mocy, gdy "Rozmiar głośnika dźwięku otaczającego" nastawiony jest na "NO".

O ustawieniu poniższych parametrów należy pamiętać tylko w przypadku korzystania z innego zestawu głośnikowego niż dostarczony.

Rozmiar głośnika i wybór subwoofera zostały fabrycznie zaprogramowane na MICRO SP. (głośnik mikrosatelitarny) zgodnie z systemem znajdujących się w wyposażeniu głośników. Jeżeli zmienisz system głośników, wybierz NORM. SP (normalny głośnik), aby wyregulować rozmiar głośnika i wybór subwoofera. Aby wybrać opcję NORM. SP., wyłącz zasilanie, a następnie włącz je ponownie, naciskając jednocześnie przycisk MUTING. (Aby przywrócić ustawienie MICRO SP., wykonaj tę samą procedurę).

Parametr	Wstępne nastawienie
🔊 🔊 (FRONT)	LARGE
🔊 (CENTER)	LARGE
🔊 🔊 (SURR)	LARGE
🔊 S.W. XXX	YES
(SUB WOOFER)	

Jeżeli wybierzesz MICRO SP., nie możesz zmienić konfiguracji.

■ Rozmiar przedniego głośnika (🔊 🔊)

- Jeżeli podłączysz duże głośniki, które będą efektywnie oddziaływały częstotliwości basów, wybierz "LARGE".
- Jeżeli dźwięk jest zniekształcony lub odczuwasz zanik efektu otaczającego podczas korzystania z wielokanałowego dźwięku otaczającego, wybierz "SMALL", aby włączyć obwód przedzesrowania basów i emitować częstotliwości basów przedniego kanału przez subwoofer.
- Gdy przednie głośniki nastawione są na "SMALL", głośnik środkowy i głośniki dźwięku otaczającego są także automatycznie nastawione na "SMALL" (jeśli nie zostały uprzednio nastawione na "NO").

■ Rozmiar środkowego głośnika ()

- Jeżeli podłączysz duży głośnik, który będzie efektywnie odtwarzał częstotliwości basów, wybierz "LARGE". Jeżeli jednak przednie głośniki nastawione są na "SMALL", nie możesz nastawić środkowego głośnika na "LARGE".
- Jeżeli dźwięk jest zniekształcony lub odczuwasz zanik efektu otaczającego podczas korzystania z wielokanałowego dźwięku otaczającego, wybierz "SMALL", aby włączyć obwód przedadresowania basów i emitować częstotliwości basów środkowego kanału przez przednie głośniki (jeśli nastawione na "LARGE") lub subwoofer.*1
- Jeżeli nie podłączysz środkowego głośnika, wybierz "NO". Dźwięk ze środkowego głośnika będzie emitowany przez przednie głośniki.*2

■ Rozmiar głośnika dźwięku otaczającego ()

- Jeżeli podłączysz duże głośniki, które będą efektywnie odtwarzały częstotliwości basów, wybierz "LARGE". Jeżeli jednak przednie głośniki nastawione są na "SMALL", nie możesz nastawić głośników dźwięku otaczającego na "LARGE".
- Jeżeli dźwięk jest zniekształcony lub odczuwasz zanik efektu otaczającego podczas korzystania z wielokanałowego dźwięku otaczającego, wybierz "SMALL", aby włączyć obwód przedadresowania basów i emitować częstotliwości basów kanału otaczającego przez subwoofer lub inne głośniki nastawione na "LARGE".
- Jeżeli nie podłączysz głośników dźwięku otaczającego, wybierz "NO".*3

Wskazówka

*1–*3 odpowiada następującym rodzajom Dolby Pro Logic

*1 NORMAL

*2 PHANTOM

*3 3 STEREO

Wskazówka

Nastawienia LARGE i SMALL każdego z głośników decydują, czy wewnętrzny procesor dźwięku będzie odcinał sygnał basów od tego kanału, czy nie. Gdy basy odcięte są od kanału, obwód przedadresowania basów przesyła odpowiednie częstotliwości basów do subwoofera lub innych głośników "LARGE". Ponieważ jednak dźwięki basów zawierają pewną kierunkowość, adresowość, jeśli to możliwe, lepiej ich nie odcinać. Dlatego też, nawet korzystając z małych głośników, możesz nastawić je na "LARGE", jeśli chcesz emitować częstotliwości basów przez dany głośnik. Natomiast jeżeli korzystasz z dużego głośnika, ale nie chcesz, aby emitował on częstotliwości basów, nastaw go na "SMALL". Jeżeli całkowity poziom dźwięku jest niższy niż pragniesz, nastaw wszystkie głośniki na "LARGE".

■ Wybór subwoofera (S.W. XXX)

- Jeżeli podłączysz subwoofer, wybierz "YES".
- Jeżeli nie podłączysz subwoofera, wybierz "NO". Włączy to obwód przedadresowania basów i emisję sygnałów LFE przez inne głośniki.
- Aby w pełni wykorzystać obwód przedadresowania basów Dolby Digital, polecamy nastawienie częstotliwości odcięcia subwoofera możliwie najwyżej.

kontynuowane

Nastawianie wielokanałowego dźwięku otaczającego (kontynuacja)

Regulacja poziomu głośników

Siedząc w swojej pozycji odbioru, użyj pilota, aby wyregulować poziom każdego z głośników.

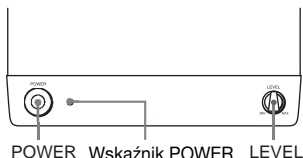

Wskazówka

Możesz regulować poziom wszystkich głośników jednocześnie. Obróć pokrętkę MASTER VOLUME głównego urządzenia lub naciśnij MASTER VOL +/- na pilocie.

Uwagi

- Ustawienia balansu głośników przednich, poziomu głośności głośnika centralnego, poziomu głośności głośników dźwięku otaczającego oraz poziomu głośności subwoofera pojawiają się na wyświetlaczu w trakcie ich regulacji.
- Aby korzystać z dźwięku lepszej jakości, nie należy ustawiać zbyt dużej głośności subwoofera.

- 1 Naciśnij I/⏻, aby włączyć odbiornik.
- 2 Obróć pokrętkę MASTER VOLUME odbiornika zgodnie z ruchem wskazówek zegara.
- 3 Włącz zasilanie subwoofera.
- 4 Obróć pokrętkę LEVEL subwoofera zgodnie z ruchem wskazówek zegara (w pobliżu pozycji 0).
- 5 Naciśnij TEST TONE.
Usłyszysz dźwięk testu w kolejności z każdego głośnika.
Przedni (lewy) → Środkowy → Przedni (prawy) → Otaczający (prawy) → Otaczający (lewy) → Subwoofer
- 6 Wyreguluj poziom, aby poziom dźwięku testu z każdego głośnika brzmiał tak samo z głównej pozycji odbioru.
W celu ustawienia balansu i poziomu sygnału z głośników należy naciskać przycisk MAIN MENU, aby wybrać menu LEVEL, a następnie przesunąć przycisk ↑/↓/←/→ w górę lub w dół, aby wybrać parametr, który ma być regulowany (strona 21). Następnie należy przesunąć przycisk ↑/↓/←/→ w lewo lub w prawo, aby wybrać odpowiednie ustawienie, po czym nacisnąć ten przycisk, aby wprowadzić wybrane ustawienie.
- 7 Naciśnij ponownie TEST TONE, aby wyłączyć dźwięk testu.

Sprawdzanie połączeń

Po podłączeniu wszystkich komponentów do odbiornika wykonaj poniższe czynności, aby sprawdzić, czy połączenia wykonane są prawidłowo.

- 1 **Naciśnij I/⏻, aby włączyć odbiornik.**
- 2 **Naciśnij przycisk funkcji, aby wybrać podłączony komponent (źródło programu) (n.p. odtwarzacz DVD).**
- 3 **Włącz komponent i rozpocznij odtwarzanie.**
- 4 **Obróć pokrętkę MASTER VOLUME, aby zwiększyć głośność.**

Jeżeli po wykonaniu powyższych czynności nie uzyskasz prawidłowego dźwięku, patrz "W razie trudności" na str. 27 i podejmij odpowiednie środki zaradcze.

Zmiana ustawień przełącznika wentylatora

Przytrzymaj naciśnięty przycisk PLII i naciśnij przycisk I/⏻, aby zmienić ustawienie wentylatora. Przy każdym powtórzeniu powyższej procedury zostanie wyświetlone następujące ustawienie.

Wybierz	Aby
FAN ON*	Wentylator będzie włączany za każdym razem.
FAN AUTO	Wentylator będzie włączany automatycznie po wystąpieniu wystarczająco mocnego sygnału wyjściowego na głośnikach.

* Ustawienie początkowe.

Wybór komponentu

Przyciski funkcji

Naciśnij przycisk funkcji, aby wybrać komponent, z którego chcesz korzystać.

Aby wybrać	Naciśnij
magnetowid kasetowy	VIDEO
odtwarzacz DVD	DVD
TV lub cyfrowy tuner satelitarny (itp.)	TV/SAT
tuner	TUNER

Po włączeniu wybranego komponentu wybierz komponent i odtwórz źródło programu.

MUTING

Naciśnij MUTING, aby wyciszyć dźwięk. Gdy dźwięk jest wyciszony, na wyświetlaczu pojawia się MUTING. Aby przywrócić dźwięk, należy nacisnąć ponownie ten przycisk lub zwiększyć głośność.

Funkcja wyciszenia zostaje wyłączona wraz z wyłączeniem zasilania lub odłączeniem kabla zasilania.

Możesz korzystać z dźwięku otaczającego, wybierając po prostu jedno z uprzednio zaprogramowanych pól dźwięku odbiornika. Pozwoli to uzyskać w domu ekscytujący silny dźwięk sal kinowych i koncertowych. Możesz również, zmieniając różne parametry, zmodyfikować pola dźwięku, aby uzyskać pożądaną dźwięk.

Aby w pełni wykorzystać dźwięk otaczający, musisz zarejestrować liczbę i rozmieszczenie głośników. Patrz "Nastawianie wielokanałowego dźwięku otaczającego" rozpoczynające się na str. 12, aby ustawić parametry głośnika przed korzystaniem z dźwięku otaczającego.

Wybór pola dźwięku

Możesz korzystać z dźwięku otaczającego, wybierając po prostu jedno z uprzednio zaprogramowanych pól dźwięku w zależności od tego, jakiego programu chcesz słuchać.

Naciskaj **SOUND FIELD +/-**, aby wybrać pożądaną pole dźwięku.

Aktualne pole dźwięku zostaje wskazane na wyświetlaczu. Po informacji o każdym z pól patrz str. 18–19.

Aby wyłączyć pole dźwięku

Naciśnij przycisk **AUTO DEC** lub wybierz opcję **2CH ST.**

Wskazówki

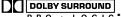
- Odbiornik wprowadza do pamięci ostatnie pole dźwięku wybrane dla każdego ze źródeł (połączenie pól dźwięku). Każdy wybór źródła prowadzi do automatycznego ponownego nałożenia pola dźwięku, które było ostatnio stosowane. Na przykład, jeżeli odtwarzana była płyta DVD z efektem pola dźwięku **HALL**, to po zmianie na inne źródło programu, a następnie po powrocie do DVD efekt **HALL** będzie ponownie nałożony.
- Możesz identyfikować kod formatu oprogramowania, patrząc na opakowanie. Płyty **Dolby Digital** mają oznaczenia ze znakiem , a programy kodowane w **Dolby Surround** mają oznaczenia ze znakiem .

O **DCS** (cyfrowym dźwięku kina)

DCS

DCS jest nazwą pomysłu na technologię dźwięku otaczającego dla kina domowego opracowaną przez Sony. **DCS** wykorzystuje technologię **DSP** (procesora sygnału cyfrowego), aby odtworzyć charakterystykę dźwięku studia kinowego działającego obecnie w Hollywood.

Podczas odtwarzania w warunkach domowych system **DCS** umożliwi utworzenie doskonałego efektu kinowego naśladującego artystyczne połączenie dźwięku i akcji, jakie zostało zrealizowane przez reżysera filmu.

■ **AUTO DEC**

Automatycznie identyfikuje rodzaj emitowanego sygnału audio (**Dolby Digital**, **DTS** lub standardowy stereofoniczny 2-kanałowy) i, jeśli potrzeba, przeprowadza odpowiednie dekodowanie. Niniejsza funkcja odtwarza dźwięk tak, jak był on nagrany/zakodowany bez dodawania żadnych efektów (np. pogłosu).

■ **2CH ST.**

Emituje dźwięk tylko z prawego i lewego przedniego głośnika. Standardowe źródła 2-kanałowe (stereo) całkowicie omijają przetwarzanie pola dźwięku. Wielokanałowe formaty dźwięku otaczającego są w mieszane do dźwięku dwukanałowego.

■ **NORM.SURR. (Zwykły dźwięk przestrzenny)**

Oprogramowanie wielokanałowych sygnałów otaczających audio odtwarzane jest tak, jak zostało nagrane. Oprogramowanie 2-kanałowych sygnałów audio jest dekodowane przez **Dolby Pro Logic (II)**, aby stworzyć efekty dźwięku otaczającego.

■ **C.ST.EX A-C DCS**

- **C.ST.EX A** odtwarza charakterystykę dźwięku studia montażu klasyki Sony Pictures Entertainment.
- **C.ST.EX B** odtwarza charakterystykę dźwięku studia miksowania dźwięku Sony Pictures Entertainment będącego jedną z technik najbardziej na czasie w Hollywood.
- **C.ST.EX C** odtwarza charakterystykę dźwięku studia nagrań podkładu muzycznego (**BGM**) Sony Pictures Entertainment.

■ HALL

Odtwarza akustykę prostokątnej sali koncertowej.

■ JAZZ (klub jazzowy)

Oddaje akustykę klubu jazzowego.

■ CONCERT (Konsert na żywo)

Oddaje akustykę klubu muzycznego na 300 miejsc.

■ GAME

Pozwala uzyskać maksymalny efekt z oprogramowania gier wideo.

Uwaga

- Po wybraniu trybu "2CH ST." z subwoofera nie jest odtwarzany dźwięk. Aby słuchać dźwięku ze źródeł dwukanałowych (stereofonicznych) przy użyciu lewego i prawego głośnika przedniego oraz subwoofera, należy wybrać ustawienie "AUTO DEC".
- Po wybraniu opcji MICRO SP. wewnętrzny procesor dźwięku będzie automatycznie przekierowywał dźwięki basowe do subwoofera.

Korzystanie z funkcji Dolby Pro Logic II (2CH MODE)

Funkcja ta pozwala określić sposób dekodowania dźwięku dla źródeł dwukanałowych.

Odbiornik ten umożliwia odtwarzanie dźwięku dwukanałowego w systemie 5 kanałów za pośrednictwem funkcji Dolby Pro Logic II lub w systemie 4 kanałów za pośrednictwem funkcji Dolby Pro Logic.

Naciskaj przycisk **PL/PLII**, aby wybrać tryb dekodowania dwukanałowego.

Wybrany tryb pojawia się na wyświetlaczu. Pole akustyczne automatycznie przełącza się na "NORM.SURR." (strona 18).

- Opcja "DOLBY PL" powoduje dekodowanie w trybie Pro Logic. Dźwięk nagrany w systemie dwukanałowym jest dekodowany do systemu 4,1-kanałowego.
- Opcja "II MOVIE" powoduje dekodowanie w trybie Pro Logic II Movie. Ustawienie to nadaje się idealnie do odtwarzania filmów z dźwiękiem zakodowanym w systemie Dolby Surround. Dodatkowo w trybie tym można odtwarzać dźwięk w systemie 5,1-kanałowym w przypadku dubbingowanych lub starych filmów.
- Opcja "II MUSIC" powoduje dekodowanie w trybie Pro Logic II Music. Ustawienie to nadaje się idealnie do odtwarzania dźwięku pochodzącego ze zwykłych źródeł stereofonicznych, takich jak płyty CD.

Wskazówka

Istnieje także możliwość użycia opcji PLII odbiornika w celu wybrania trybu dekodowania dwukanałowego.

Zrozumienie wyświetlenia dla wielokanałowego dźwięku otaczającego

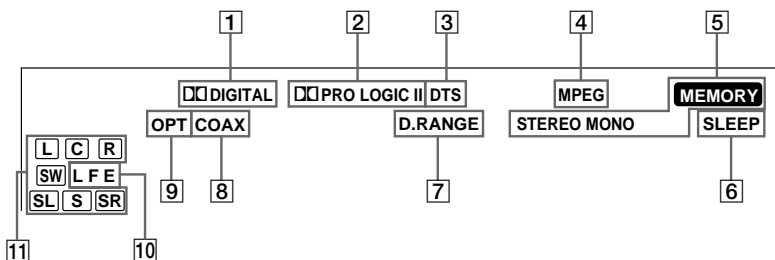

1 **DIGITAL:** Zapala się, gdy odbiornik dekoduje sygnały nagrane w formacie Dolby Digital.

2 **PRO LOGIC II:** Wskaźnik "PRO LOGIC" zaczyna świecić w przypadku korzystania z sygnału 2-kanałowego razem z opcją "DOLBY PL" lub z polem dźwięku C.ST.EX A-C. Wskaźnik "PRO LOGIC II" zaczyna świecić po ustawieniu dla sygnału 2-kanałowego opcji "II MOVIE" lub "II MUSIC".

Wskaźnik ten nie jest jednak wyświetlany, gdy dla głośnika środkowego i głośników otaczających została wybrana opcja "NO" i opcja "AUTO DEC" lub "NORM. SURR."

3 **DTS:** Zapala się, gdy odbierane są sygnały DTS.

4 **MPEG:** Wskaźnik ten jest wyświetlany, gdy na wejściu pojawiają się sygnały MPEG.

Uwaga

Tylko 2 kanały przednie są zgodne z formatem MPEG. Wielokanałowy dźwięk otaczający jest miksowany i odtwarzany za pośrednictwem 2 kanałów przednich.

5 **Wskaźniki tunera:** Wyświetlane są, gdy odbiornik używany jest do ustawiania stacji radiowych itp. Obsługę tunera opisano na stronach 23–24.

6 **SLEEP:** Zapala się, gdy włącza się timer na dobranoc.

7 **D.RANGE:** Zapala się, gdy włącza się kompresja zakresu dynamicznego. Aby wyregulować kompresję zakresu dynamicznego, patrz str. 22.

8 **COAX:** Zapala się, gdy sygnał źródła jest sygnałem cyfrowym odbieranym przez łącze COAX.

9 **OPT:** Zapala się, gdy sygnał źródła jest sygnałem cyfrowym odbieranym przez łącze OPTICAL.

10 **LFE:** Zapala się, gdy odtwarzana płyta zawiera kanał LFE (efekt niskiej częstotliwości) i gdy dźwięk sygnału kanału LFE jest aktualnie odtwarzany.

11 **Wskaźniki kanału odtwarzania:** Litery wskazują odtwarzane kanały. L (przedni, lewy), R (przedni, prawy), C (środkowy (monofoniczny)), SL (dźwięku otaczającego, lewy), SR (dźwięku otaczającego, prawy), S (dźwięku otaczającego (komponenty monofoniczne lub dźwięku otaczającego uzyskane przez przetwarzanie Pro Logic)), SW (subwoofer)

Ramki wokół liter zapalają się, aby wskazać głośniki używane do odtworzenia kanałów.

Dostosowanie pól dźwięku

Regulując parametry poziomu, można dostosować pola dźwięku w taki sposób, aby odpowiadały określonym warunkom odbioru.

Jeżeli raz dostosujesz pole dźwięku, zmiany pozostaną w pamięci na stałe. Możesz zmienić dostosowane pole dźwięku kiedy tylko zechcesz przez ponowne wyregulowanie parametrów.

Po parametry dla każdego pola dźwięku odwołaj się do tabeli na str. 32.

Aby uzyskać najefektywniejszy wielokanałowy dźwięk otaczający



Przed dostosowaniem pola dźwięku rozstaw głośniki i wykonaj czynności opisane w "Nastawianie wielokanałowego dźwięku otaczającego", począwszy od str. 12.

Regulacja parametrów poziomu

Menu LEVEL zawiera parametry umożliwiające regulację balansu i głośności każdego z głośników. Nastawienia zastosowane są do wszelkich pól dźwięku.

- 1 **Rozpocznij odtwarzanie źródła programu zakodowanego wielokanałowym dźwiękiem otaczającym.**
- 2 **Naciskaj przycisk MAIN MENU, aby wybrać menu LEVEL.**
- 3 **Przesuń przycisk $\uparrow/\downarrow/\leftarrow/\rightarrow$ w górę lub w dół, aby wybrać parametr, który chcesz regulować.**
- 4 **Przesuń przycisk $\uparrow/\downarrow/\leftarrow/\rightarrow$ w lewo lub w prawo, aby wybrać żądane ustawienie.**

Wstępne nastawienia

Parametr	Wstępne nastawienie
  BAL. L/R XXX	BALANCE
CTR XXX dB	0 dB
SUR.L. XXX dB	0 dB
SUR.R. XXX dB	0 dB
S.W. XXX dB	0 dB
L.F.E. XXX dB	0 dB
 D. RANGE* COMP. XXX	OFF
EFFECT	(zależy od pola akustycznego)

Balans przodu (BAL. L/R XXX)

Umożliwia regulację balansu pomiędzy prawym i lewym głośnikiem.

Poziom środkowy (CTR XXX dB)

Umożliwia regulację poziomu środkowego głośnika.

Poziom lewego głośnika otaczającego (SUR.L. XXX dB)

Parametr ten umożliwia regulowanie poziomu lewego głośnika otaczającego.

Poziom prawego głośnika otaczającego (SUR.R. XXX dB)

Parametr ten umożliwia regulowanie poziomu prawego głośnika otaczającego.

Poziom subwoofera (S.W. XXXdB)

Umożliwia regulację poziomu subwoofera.

kontynuowane

Dostosowanie pól dźwięku (kontynuacja)

Efekt niskich częstotliwości (L.F.E. XXX dB)

Umożliwia tłumienie poziomu wyjścia kanału LFE (efektu niskich częstotliwości) przez subwoofer bez wpływu na poziom częstotliwości basów przesyłanych do subwoofera z kanałów przedniego, środkowego i otaczającego przez obwód przedadresowania basów Dolby Digital lub DTS.

- "0 dB" emituje pełny sygnał LFE na poziomie mieszania ustalonym przez nagrywającego.
- Aby wyciszyć dźwięk kanału LFE w subwooferze, wybierz "OFF". Jednakże dźwięki o niskiej częstotliwości z głośników przednich, środkowego i dźwięku otaczającego są emitowane przez subwoofer zgodnie z ustawieniami wykonanymi dla każdego z głośników podczas nastawiania głośników (str. 14–15).

Kompresor zakresu dynamicznego (D. RANGE COMP. XXX)

Umożliwia kompresję zakresu dynamicznego ścieżki dźwiękowej. Może to być użyteczne podczas oglądania filmów przy ściszonej głośności nocą. Polecamy użycie ustawienia "MAX".

- Aby odtworzyć ścieżkę dźwiękową bez kompresji, wybierz "OFF".
- Aby odtworzyć ścieżkę dźwiękową o zakresie dynamicznym zamierzonym przez nagrywającego, wybierz "STD".
- Aby wykonać kompresję zakresu dynamicznego w małych odcinkach w celu uzyskania pożądanego dźwięku, wybierz "0,1"–"0,9".
- Aby odtworzyć dramatyczną kompresję zakresu dynamicznego, wybierz "MAX".

Poziom efektu (EFFECT)

Umożliwia regulację "obecności" aktualnego efektu dźwięku otaczającego.

Regulacja parametrów barwy dźwięku

Menu TONE zawiera parametry pozwalające regulować poziom niskich i wysokich tonów. Ustawienia są zapisywane indywidualnie dla poszczególnych pól dźwięku.

- 1 **Rozpocznij odtwarzanie źródła programu zakodowanego wielokanałowym dźwiękiem otaczającym.**
- 2 **Naciskaj przycisk MAIN MENU, aby wybrać menu TONE.**
- 3 **Przesuń przycisk $\uparrow/\downarrow/\leftarrow/\rightarrow$ w górę lub w dół, aby wybrać parametr, który chcesz regulować.**
- 4 **Przesuń przycisk $\uparrow/\downarrow/\leftarrow/\rightarrow$ w lewo lub w prawo, aby wybrać żądane ustawienie.**

Wstępne nastawienia

Parametr	Wstępne nastawienie
BASS	0 dB
TREB.	0 dB

Regulacja poziomu tonów niskich (BASS)

Umożliwia regulację wzmocnienia basów.

Regulacja poziomu tonów wysokich (TREB.)

Umożliwia regulację wzmocnienia tonów wysokich.

Przywrócenie dostosowanego pola dźwięku do nastawień fabrycznych

- 1 **Przy włączonym zasilaniu naciśnij I/☺, aby wyłączyć zasilanie.**
- 2 **Przytrzymując naciśnięty przycisk SOUND FIELD, naciśnij I/☺.**
"S.F. CLR." pojawi się na wyświetlaczu i wszystkie pola dźwięku zostają równocześnie przywrócone do nastawień fabrycznych.

Przed rozpoczęciem odbierania audycji radiowych należy sprawdzić, czy do odbiornika podłączone zostały anteny FM i AM (patrz strona 6).

Do obsługi tunera służy pilot.

Strojenie bezpośrednie

Istnieje możliwość bezpośredniego wprowadzenia częstotliwości wybranej stacji za pomocą przycisków numerycznych na dostarczonym pilocie.

1 Naciśnij przycisk TUNER.
Zostanie ustawiona ostatnio odbierana stacja.

2 Naciśnij przycisk TUNER w przypadku zmiany zakresu FM lub AM.

3 Naciśnij przycisk D.TUNING.

4 Naciskaj odpowiednio przyciski numeryczne, aby wprowadzić częstotliwość.

Przykład 1: FM 102,50 MHz

① → ② → ⑤ → ② → ①

Przykład 2: AM 1350 kHz

① → ③ → ⑤ → ①

Jeśli nie można ustawić stacji, a wprowadzone cyfry migają

Należy sprawdzić, czy wprowadzona częstotliwość jest prawidłowa. Jeśli tak nie jest, należy powtórzyć czynności opisane w punktach 3 i 4. Jeśli wprowadzone cyfry nadal migają, wprowadzona częstotliwość nie jest używana na danym obszarze.

5 Po ustawieniu stacji AM skoryguj ustawienie anteny ramowej AM w celu uzyskania optymalnego odbioru.

6 Powtórz czynności opisane w punktach od 2 do 5, aby ustawić odbiór innej stacji.

Wskazówki

- Jeśli nie jest znana dokładna częstotliwość nadawania, po wprowadzeniu wartości zbliżonej do wymaganej należy nacisnąć przycisk TUNING + lub TUNING -. Odbiornik automatycznie dostroi się do żądanej stacji. W celu dostrojenia się do stacji nadającej program na częstotliwości wyższej od wprowadzonej należy nacisnąć przycisk TUNING +, natomiast w celu dostrojenia się do stacji nadającej program na częstotliwości niższej od wprowadzonej należy nacisnąć przycisk TUNING -.
- Jeśli na wyświetlaczu miga wskaźnik "STEREO", a jakość odbioru stereofonicznego w zakresie FM jest niezadowalająca, należy nacisnąć przycisk FM MODE, aby poprawić jakość dźwięku. Po naciśnięciu tego przycisku zniknie efekt stereo, ale dźwięk będzie mniej zniekształcony.

Uwaga

Jeśli podczas normalnego odbioru w zakresie FM nie jest wyświetlany wskaźnik "STEREO", należy nacisnąć przycisk FM MODE, aby włączyć wyświetlanie wskaźnika "STEREO".

Strojenie automatyczne

Jeśli nie jest znana częstotliwość, na której nadaje wybrana stacja, można uruchomić w odbiorniku funkcję przeszukiwania wszystkich stacji nadawczych dostępnych na danym obszarze.

1 Naciśnij przycisk TUNER.

Zostanie ustawiona ostatnio odbierana stacja.

2 Naciśnij przycisk TUNER w przypadku zmiany zakresu FM lub AM.

3 Naciśnij przycisk TUNING + lub TUNING -.

Naciśnij przycisk TUNING +, aby przeszukiwać zakres od dołu do góry; naciśnij przycisk TUNING -, aby przeszukiwać zakres od góry do dołu. Odbiornik zatrzymuje przeszukiwanie za każdym razem, gdy odbierana jest stacja.

Gdy odbiornik osiągnie jeden z końców zakresu

Przeszukiwanie jest powtarzane w tym samym kierunku.

4 Aby kontynuować przeszukiwanie, naciśnij ponownie przycisk TUNING + lub TUNING -.

Strojenie zaprogramowane

Po ustawieniu stacji przy użyciu funkcji strojenia bezpośredniego lub automatycznego można zaprogramować je w odbiorniku. Dzięki temu można będzie bezpośrednio dostrajać się do każdej z tych stacji przez wprowadzenie jej 2-cyfrowego kodu przy użyciu dostarczonego pilota. Istnieje możliwość zaprogramowania maksymalnie 30 stacji FM lub AM. Odbiornik przeszuka również wszystkie stacje, które zostały zaprogramowane.

Przed rozpoczęciem dostrajania się do zaprogramowanych stacji należy wykonać czynności opisane w części "Programowanie stacji radiowych".

Programowanie stacji radiowych

- 1 Naciśnij przycisk TUNER.**
Zostanie ustawiona ostatnio odbierana stacja.
- 2 Ustaw stację, którą chcesz zaprogramować, stosując strojenie bezpośrednie lub automatyczne (strona 23).**
- 3 Naciśnij przycisk MEMORY.**
Przez kilka sekund będzie wyświetlany wskaźnik "MEMORY".
Wykonaj czynności opisane w punktach 4 i 5, zanim wskaźnik "MEMORY" zniknie z wyświetlacza.
- 4 Naciśnij przycisk PRESET + lub PRESET -, aby wybrać zaprogramowany numer.**
Jeśli wskaźnik "MEMORY" zgaśnie przed naciśnięciem zaprogramowanego numeru, należy rozpocząć ponownie od punktu 3.
- 5 Naciśnij ponownie przycisk MEMORY, aby zapisać stację w pamięci.**
Jeśli przed zapisaniem stacji zgaśnie wskaźnik "MEMORY", należy rozpocząć ponownie od punktu 3.
- 6 Powtórz czynności od 2 do 5, aby zaprogramować inną stację.**

Wybór zaprogramowanych stacji

Istnieją dwa sposoby wybierania zaprogramowanych stacji.

Przeszukiwanie zaprogramowanych stacji

- 1 Naciśnij przycisk TUNER.**
Zostanie ustawiona ostatnio odbierana stacja.
- 2 Naciśnij przycisk PRESET + lub PRESET -, aby wybrać odpowiednią zaprogramowaną stację.**
Po każdym naciśnięciu przycisku odbiornik dostraja się do jednej z zaprogramowanych stacji, w odpowiedniej kolejności i w następującym kierunku:

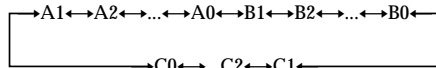

Korzystanie z zaprogramowanych kodów

Przedstawione poniżej operacje należy wykonać przy użyciu pilota. Szczegółowe informacje na temat przycisków używanych w tej części można znaleźć na stronach 33–35.

- 1 Naciśnij przycisk TUNER.**
Zostanie ustawiona ostatnio odbierana stacja.
- 2 Naciśnij przycisk SHIFT, aby wybrać stronę pamięci (A, B lub C), a następnie za pomocą przycisków numerycznych wprowadź zaprogramowany numer wybranej stacji.**

Wskazówka

Zaprogramowane stacje można również ustawić, używając przycisku PRESET TUNING +/- odbiornika.

Korzystanie z timera na dobranoc

Możesz nastawić odbiornik na automatyczne wyłączenie się o określonej porze.

Przy włączonym zasilaniu po naciśnięciu przycisku ALT (strona 35), naciśnij przycisk SLEEP.

Każde naciśnięcie przycisku cyklicznie zmienia wyświetlenie w następujący sposób:

2-00-00 → 1-30-00 → 1-00-00 →
0-30-00 → OFF

Aby określić czas w dowolny sposób

- 1 Po naciśnięciu przycisku ALT (strona 35), naciśnij przycisk SLEEP.
- 2 Aby określić żądany czas, po naciśnięciu przycisku MAIN MENU (strona 35), naciśnij przycisk $\uparrow/\downarrow/\leftarrow/\rightarrow$.

Programator zasypiania zmienia się w odstępach co 1 minutę. Maksymalny czas, jaki można określić, wynosi 5 godzin.

Wskazówka

Aby sprawdzić czas pozostały do wyłączenia się odbiornika, naciśnij SLEEP. Pozostały czas pojawi się na wyświetlaczu.

Regulacje wykonywane przy użyciu menu SET UP

Przycisk SET UP umożliwia wykonanie poniższych regulacji.

- 1 Naciskaj przycisk MAIN MENU, aby wybrać menu SET UP.
- 2 Przesuń przycisk $\uparrow/\downarrow/\leftarrow/\rightarrow$ w górę lub w dół, aby wybrać parametr, który chcesz regulować.
- 3 Przesuń przycisk $\uparrow/\downarrow/\leftarrow/\rightarrow$ w lewo lub w prawo, aby wybrać odpowiednie ustawienie, a następnie naciśnij przycisk, aby wprowadzić wybrane ustawienie.
- 4 Powtarzaj czynności 2 i 3, aż do nastawienia wszystkich następujących parametrów.

Wstępne nastawienia

Parametr	Wstępne nastawienie
DVD-XXXX	AUTO
TV-XXXX	AUTO

■ Tryb wejścia audio dla funkcji DVD (DVD-XXXX)

Umożliwia wybranie trybu wejścia audio dla funkcji DVD.

- Tryb "AUTO" nadaje priorytet analogowym sygnałom audio doprowadzanym do gniazd DVD IN (L/R) w przypadku braku cyfrowych sygnałów audio.
- Tryb "COAX" określa cyfrowe sygnały audio doprowadzane do gniazd DIGITAL DVD COAX IN.
- Tryb "OPT" określa cyfrowe sygnały audio doprowadzane do gniazd DIGITAL DVD OPTICAL IN.
- Tryb "ANLG" określa analogowe sygnały audio doprowadzane do gniazd DVD IN (L/R).

kontynuowane

Regulacje wykonywane przy użyciu menu SET UP (kontynuacja)

■ Tryb wejścia audio dla funkcji TV/SAT (TV-XXXX)

Umożliwia wybranie trybu wejścia audio dla funkcji TV/SAT.

- Tryb "AUTO" nadaje priorytet analogowym sygnałom audio doprowadzanym do gniazd TV/SAT IN (L/R) w przypadku braku cyfrowych sygnałów audio.
- Tryb "OPT" określa cyfrowe sygnały audio doprowadzane do gniazd DIGITAL TV/SAT OPTICAL IN.
- Tryb "ANLG" określa analogowe sygnały audio doprowadzane do gniazd TV/SAT IN (L/R).

Ostrzeżenia

O bezpieczeństwie

Jeżeli jakikolwiek przedmiot stały lub płyn dostanie się do wnętrza obudowy, wyłącz odbiornik z gniazdka i przed ponownym użyciem zleć sprawdzenie wykwalifikowanemu personelowi.

O źródłach zasilania

- Przed rozpoczęciem użytkowania sprawdź, czy napięcie operacyjne jest identyczne z napięciem w sieci lokalnej. Napięcie operacyjne jest wyszczególnione na plakietce z tyłu wzmacniacza.
- Urządzenie pozostaje podłączone do źródła prądu (sieci), dopóki wtyczka tkwi w gniazdku ściennym, nawet jeśli sam odbiornik został wyłączony.
- Jeżeli odbiornik nie ma być używany przez dłuższy czas, konieczne jest wyłączenie go z gniazdka. Aby odłączyć przewód zasilania, pociągnij za wtyczkę. Nigdy nie ciągnij za sam przewód.
- Przewód zasilania musi być wymieniany jedynie w wykwalifikowanym punkcie serwisowym.

O nagrzewaniu się

- Nagrzewanie się urządzenia podczas pracy nie oznacza awarii. Jeżeli korzystasz z urządzenia stale przy dużej głośności, góra oraz boki obudowy znacznie się nagrzeją. Aby uniknąć poparzeń, nie dotykaj obudowy.
- Szczegółowe informacje na temat uruchamiania wentylatora można znaleźć na stronie 17.

O lokalizacji

- Umieść odbiornik w pozycji zapewniającej odpowiednią wentylację, aby zapobiec przegrzaniu odbiornika i przedłużyć jego żywotność.
- Nie umieszczaj odbiornika w pobliżu źródeł ciepła lub w miejscach narażonych na bezpośrednie nasłonecznienie, nadmierne zapylenie lub wstrząsy mechaniczne.
- Nie umieszczaj na obudowie nic, co mogłoby blokować otwory wentylacyjne i powodować wadliwe funkcjonowanie.
- Jeżeli powierzchnia, na której postawione zostało urządzenie lub głośniki posiada specjalne wykończenie (woskowe, olejowe, politura itp.), należy wziąć pod uwagę, że mogą powstać plamy lub odbarwienia.

O obsłudze

Przed przystąpieniem do podłączania komponentów upewnij się, że odbiornik jest wyłączony i odłączony od sieci.

O czyszczeniu

Czyść obudowę, panel i regulatory miękką ściereczką zwilżoną lekko łagodnym detergentem. Nie używaj szorstkich tkanin, proszku czyszczącego i środków, takich jak alkohol czy benzyna.

Z wszelkimi pytaniami i problemami odnośnie niniejszego odbiornika prosimy zwracać się do najbliższego punktu sprzedaży sprzętu Sony.

W razie trudności

Jeżeli podczas użytkowania odbiornika wystąpią którekolwiek z następujących problemów, posłuż się poniższą tabelą aby je usunąć. Aby sprawdzić, czy połączenia są prawidłowo wykonane, patrz “Sprawdzanie połączeń” na str. 17. Jeżeli problem pozostaje, skonsultuj się z najbliższym punktem sprzedaży sprzętu Sony.

Brak dźwięku bez względu na to, który komponent został wybrany.

- Upewnij się, że zarówno odbiornik, jak i komponenty są włączone.
- Upewnij się, że regulator MASTER VOLUME nie jest nastawiony na “MIN”.
- Upewnij się, że wszystkie kable głośników są właściwie podłączone.
- Naciśnij MUTING, aby odwołać funkcję wyciszenia.

Brak dźwięku z konkretnego komponentu.

- Upewnij się, że komponent jest prawidłowo podłączony do gniazdek audio dla tego komponentu.
- Upewnij się, że kable używane do połączenia są całkowicie włożone do gniazdek zarówno w odbiorniku, jak i w komponentcie.

Brak dźwięku z jednego z przednich głośników.

- Upewnij się, że komponent jest prawidłowo podłączony do gniazdek audio dla tego komponentu.
- Upewnij się, że kable używane do połączenia są całkowicie włożone do gniazdek zarówno w odbiorniku, jak i w komponentcie.

Nie można uzyskać wielokanałowego efektu przestrzennego w formacie Dolby Digital lub DTS.

- Sprawdź, czy zawartość płyty DVD itp. została nagrana w formacie Dolby Digital lub DTS.
- W przypadku podłączenia odtwarzacza DVD itp. do cyfrowego gniazda wejściowego zestawu sprawdź ustawienia parametrów dźwięku (dla cyfrowego wyjścia audio) tego urządzenia.
- Sprawdź prawidłowość wyboru ścieżki dźwiękowej w odtwarzaczu DVD. (Sprawdź ustawienie parametrów dźwięku w menu DVD).

kontynuowane

W razie trudności (kontynuacja)

Brak dźwięku lub słyszalny jest tylko dźwięk o bardzo niskim poziomie.

- Upewnij się, że głośniki i komponenty podłączone są solidnie.
- Upewnij się, że został wybrany właściwy komponent na odbiorniku.
- Naciśnij MUTING. Jeżeli funkcja wyciszania jest włączona.
- Włączony został obwód zabezpieczający. Wyłącz odbiornik, usuń przyczynę zwarcia i włącz ponownie zasilanie po upływie około 20 sekund.

Dźwięk kanału lewego i prawego jest nie zrównoważony lub odwrócony.

- Upewnij się, że głośniki i komponenty podłączone są prawidłowo i solidnie.
- Wyreguluj parametry równowagi w menu LEVEL.

Znaczny przydźwięk lub zakłócenia.

- Upewnij się, że głośniki i komponenty podłączone są solidnie.
- Upewnij się, że kable połączeniowe znajdują się z dala od transformatora lub silnika i oddalone co najmniej o 3 metry od telewizora lub świetlówki.
- Wtyczki i gniazdka są zabrudzone. Wytrzyj je ściereczką lekko zwilżoną alkoholem.

Brak dźwięku ze środkowego głośnika.

- Upewnij się, że funkcja pola dźwięku jest włączona (naciśnij SOUND FIELD +/-).
- Wybierz ustawienie C.ST.EX A-C (patrz str. 18).
- Wyreguluj poziom głośników (patrz str. 21).
- Sprawdź, czy dla parametru wielkości głośnika środkowego nie została wybrana opcja "NO" (patrz strona 15).

Brak dźwięku lub słyszalny jest tylko dźwięk o bardzo niskim poziomie z głośników dźwięku otaczającego.

- Upewnij się, że funkcja pola dźwięku jest włączona (naciśnij SOUND FIELD +/-).
- Wybierz ustawienie C.ST.EX A-C (patrz str. 18).
- Wyreguluj poziom głośników (patrz str. 21).
- Sprawdź, czy dla parametru wielkości głośnika dźwięku nie została wybrana opcja "NO" (patrz strona 15).

Brak dźwięku z aktywnego subwoofera.

- Po wybraniu opcji NORM. SP. należy się upewnić, że subwoofer jest ustawiony na "YES" (patrz strona 15).
- Sprawdź, czy nie jest wybrany "2CH ST." (patrz str. 19).

Nie można dobrać stacji radiowych.

- Sprawdź, czy anteny są starannie podłączone. Zmień ustawienie anten, a w razie potrzeby podłącz antenę zewnętrzną.
- Sygnał stacji jest zbyt słaby (podczas dostrajania za pomocą funkcji strojenia automatycznego). Użyj funkcji strojenia bezpośredniego
- Nie została zaprogramowana żadna stacja lub zaprogramowane stacje zostały usunięte (podczas przeszukiwania zaprogramowanych stacji). Zaprogramuj stacje (patrz strona 24).

Nie można uzyskać efektu dźwięku otaczającego.

- Upewnij się, że funkcja pola dźwięku jest włączona (naciśnij SOUND FIELD +/-).

Zanik obrazu lub niewyraźny obraz pojawia się na ekranie TV lub monitora.

- Wybierz właściwą funkcję na odbiorniku.
- Nastaw TV na właściwy rodzaj odbioru.

Pilot nie funkcjonuje.

- Skieruj pilota w stronę czujnika  na odbiorniku.
- Usuń wszelkie przeszkody pomiędzy pilotem i odbiornikiem.
- Wymień obie baterie w pilocie na nowe, jeśli są słabe.
- Upewnij się, że wybrana jest na pilocie właściwa funkcja.

Sekcje dotyczące kasowania pamięci odbiornika

Aby skasować	Patrz
Wszystkie zaprogramowane ustawienia	str. 12
Dopasowane pola dźwięku	str. 22

Dane techniczne

Sekcja wzmacniacza

Wyjście mocy

Wyjście mocy znamionowej stereo
(8 omów 1 kHz, DIN) 25 W + 25 W

Wyjście mocy z odniesieniem

(8 omów 1 kHz, całkowite zniekształcenia harmoniczne 10%)
Przedni¹⁾: 35 W/kanal
Środkowy¹⁾: 35 W
Otaczający¹⁾: 35 W/kanal

1) W zależności od nastawień pola dźwięku i źródła może nie być emisji dźwięku.

Pasma przenoszenia

MICRO SP.: 150 Hz – 50 kHz
–3/+0,5 dB
150 Hz (6 dB/okt)
Filtr obcinający niskie częstotliwości ON

NORMAL SP.: 10 Hz – 50 kHz
–3/+0,5 dB
(z odłączoną regulacją pola dźwięku i barwy tonu)

Wejścia (analogowe) czułość: 250 mV
impedancja:
50 kiloomów stosunek sygnału do szumu²⁾:
96 dB (A, 250 mV³⁾)

2) INPUT SHORT.

3) Obwód obciążony poziom wejścia.

Wejścia (cyfrowe)

DVD (osiowe) czułość: –
impedancja: 75 kiloomów
stosunek sygnału do szumu: 100 dB (A,
20 kHz LPF)

DVD, TV/SAT (optyczne) czułość: –
impedancja: –
stosunek sygnału do szumu: 100 dB (A,
20 kHz LPF)

Częstotliwość próbkowania

COAX, OPT 96 kHz

Wyjścia

LINE (SUB WOOFER) napięcie: 2 V
impedancja: 1 kiloom

Sekcja wideo

Wejścia

Wideo: 1 V_{p-p}, 75 omów

Wyjścia

Wideo: 1 V_{p-p}, 75 omów

Sekcja tunera FM

Zakres strojenia 87,5 – 108,0 MHz

Gniazda antenowe 75 omów,
niesymetryczne

Częstotliwość pośrednia

10,7 MHz

Czułość

Mono: 18,3 dBf,
2,2 μV/75 omów
Stereo: 38,3 dBf,
22,5 μV/75 omów

Czułość użyteczna

11,2 dBf, 1 μV/
75 omów

Stosunek sygnału do szumu

Mono: 76 dB
Stereo: 70 dB

Zniekształcenia harmoniczne przy 1 kHz

Mono: 0,3%
Stereo: 0,5%

Separacja

45 dB przy 1 kHz

Pasma przenoszenia

30 Hz – 15 kHz
+0,5/-2 dB

Selektywność

60 dB przy 400 kHz

Sekcja tunera AM

Zakres strojenia 531 – 1602 kHz

Antena

Antena ramowa

Częstotliwość pośrednia

450 kHz

Czułość użyteczna

50 dB/m (przy 999 kHz)

Stosunek sygnału do szumu

54 dB (przy 50 mV/m)

Zniekształcenia harmoniczne

0,5% (50 mV/m,
400 Hz)

Selektywność

Przy 9 kHz: 35 dB

Dane techniczne (kontynuacja)

Ogólne

Wymagane zasilanie 230 V (prąd zmienny),
50/60 Hz

Pobór mocy 110 W

Pobór mocy (w trybie gotowości)
0,5 W

Wymiary (szer./wys./głęb.) 430 × 63 × 289 mm
łącznie z częściami
wystającymi i
regulatorami

Waga (w przybliżeniu) 4,6 kg

Sekcja głośników

Głośniki przednie i otaczające SS-MSP2

Głośnik środkowy SS-CNP2

System głośników pełnozakresowe,
ekranowane
magnetycznie

Głośniki 70 mm × 100 mm typ
stożkowy

Typ obudowy Bass Reflex

Impedancja znamionowana 8 omów

Obciążalność mocowa

(maksymalna moc wejścia)
100 W

Poziom czułości 85 dB (1 W, 1 m)

Zakres częstotliwości 160 Hz – 20.000 Hz

Wymiary (szer./wys./głęb.) ok.
(MSP2) 81 × 141 ×
121 mm
(CNP2) 230 × 81 ×
121 mm
łącznie z siatką z
przodu

Waga ok.
(MSP2) 0,8 kg
(CNP2) 1,0 kg

Subwoofer SA-WMSP3

System głośnika aktywny subwoofer,
ekranowany
magnetycznie

Głośnik niskotonowy: 20 cm typ
stożkowy

Typ obudowy Acoustically Loaded
Bass Reflex

Ciągła moc wyjściowa RMS
(6 omów, 20 – 250 Hz) 100 W

Zakres częstotliwości odtwarzania
28 Hz – 200 Hz

Częstotliwość odcięcia wysokich
częstotliwości 150 Hz

Wejście LINE IN (wtykowe
gniazdło wejścia)

Wymagane zasilanie 230 V (prąd zmienny),
50/60 Hz

Pobór mocy 100 W

Wymiary (szer./wys./głęb.) 272 × 326 × 405 mm
łącznie z przednim
panelem

Waga (w przybliżeniu) 10 kg

Wyposażenie

Antena przewodowa FM (1)
Antena ramowa AM (1)
Pilot zdalnego sterowania RM-U25 (1)
Baterie R6 (rozmiar AA) (2)
Głośniki
• przednie (2)
• środkowy (1)
• dźwięku otaczającego (2)
• subwoofer (1)
Kable głośników (długie) (2)
Kable głośników (krótkie) (3)
Nóżki głośników (24)
Cyfrowy kabel osiowy (1)
Monofoniczny kabel audio (1)

Projekt i dane techniczne mogą ulec zmianie
bez uprzedzenia.

Tabele nastawień przy użyciu przycisków MAIN MENU

Możesz wykonać rozmaite nastawienia, używając przycisków MAIN MENU i $\uparrow/\downarrow/\leftarrow/\rightarrow$. Poniższe tabele ukazują nastawienia możliwe dzięki użyciu tych przycisków.

Naciśnij	Przesuń przycisk $\uparrow/\downarrow/\leftarrow/\rightarrow$ w górę lub w dół, aby wybrać	Przesuń przycisk $\uparrow/\downarrow/\leftarrow/\rightarrow$ w lewo lub w prawo, aby wybrać	Strona
LEVEL	BAL. L/R XXX	od L8 do R8 (stopień przyrostu 1)	21
	CTR XXX dB	od -10 dB do +10 dB (w odstępach 1 dB)	
	SUR.L. XXX dB	od -10 dB do +10 dB (w odstępach 1 dB)	
	SUR.R. XXX dB	od -10 dB do +10 dB (w odstępach 1 dB)	
	S.W. XXX dB	od -10 dB do +10 dB (w odstępach 1 dB)	
	L.F.E. XXX dB	OFF, od -20 dB do 0 dB (w odstępach 1 dB)	
	D. RANGE COMP. XXX	OFF, od 0,1 do 0,9 (stopnie 0,1), STD, MAX	
	EFFECT	zależy od pola dźwięku (15 ustawień)	
TONE	BASS	od -6 dB do +6 dB (w odstępach 1 dB)	22
	TREB.	od -6 dB do +6 dB (w odstępach 1 dB)	
SET UP	(FRONT)*	LARGE, SMALL	13
	(CENTER)*	LARGE, SMALL, NO	
	(SURR)*	LARGE, SMALL, NO	
	S.W. XXX*	YES, NO	
	DIST. XX.X m	od 1,0 metra do 12,0 metrów (odcinki po 0,1 metra)	
	DIST. XX.X m	od 1,0 metra do 12,0 metrów (odcinki po 0,1 metra)	
	DIST. XX.X m	od 1,0 metra do 12,0 metrów (odcinki po 0,1 metra)	
	PL. XXX	SIDE, MID, BEHD.	
	HGT. XXX	LOW, HIGH	
	DVD-XXXX	AUTO, COAX, OPT, ANLG	
TV-XXXX	AUTO, OPT, ANLG		

* Dotyczy tylko ustawienia "NORM. SP".

Parametry możliwe do regulowania dla każdego pola dźwięku

Wyregulowane parametry LEVEL są stosowane do wszystkich pól dźwięku. Wyregulowane parametry TONE zostają wprowadzone do pamięci dla każdego pola dźwięku.

	LEVEL									
	<	FRONT BAL	CENTER LEVEL	SUR.L LEVEL	SUR.R LEVEL	SUB WOOFER LEVEL	LFE MIX	D.RANGE COMP.	EFFECT LEVEL	>
2CH ST.		●					●	●		
AUTO DEC		●	●	●	●	●	●	●		
NORM.SURR.		●	●	●	●	●	●	●		
C.ST.EX A		●	●	●	●	●	●	●	●	
C.ST.EX B		●	●	●	●	●	●	●	●	
C.ST.EX C		●	●	●	●	●	●	●	●	
HALL		●	●	●	●	●	●	●	●	
JAZZ		●	●	●	●	●	●	●	●	
CONCERT		●	●	●	●	●	●	●	●	
GAME		●	●	●	●	●	●	●	●	
PCM 96K*		●								

	TONE	
	<	>
	BASS GAIN	TREBLE GAIN
2CH ST.	●	●
AUTO DEC	●	●
NORM.SURR.	●	●
C.ST.EX A	●	●
C.ST.EX B	●	●
C.ST.EX C	●	●
HALL	●	●
JAZZ	●	●
CONCERT	●	●
GAME	●	●
PCM 96K*		

* Parametr "PCM96K" jest wyświetlany jako pole dźwięku tylko w przypadku cyfrowych sygnałów wejściowych. W tym wypadku inne pola dźwięku są niedostępne.

Przed użyciem pilota

Wkładanie baterii do pilota

Włóż baterie R6 (rozmiar AA) do komory baterii, zwracając uwagę na prawidłowe ułożenie biegunów + i -. Używając pilota, kieruj go w stronę czujnika zdalnego sterowania  na odbiorniku.

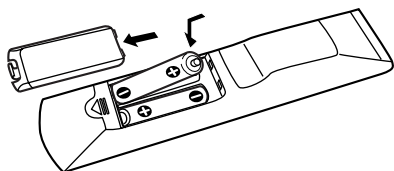

Wskazówka

W normalnych warunkach baterie powinny wystarczyć na około 6 miesięcy. Gdy pilot przestaje sterować funkcjami odbiornika, wymień wszystkie baterie na nowe.

Uwagi

- Nie pozostawiaj pilota w miejscach o wysokiej temperaturze lub dużej wilgotności.
- Nie używaj nowej baterii razem ze starą.
- Nie narażaj czujnika zdalnego sterowania na bezpośrednie działanie światła słonecznego lub urządzeń oświetleniowych, ponieważ może to spowodować wadliwe działanie urządzenia.
- Jeśli nie używasz pilota przez dłuższy czas, wyjmij baterie, aby uniknąć możliwego uszkodzenia spowodowanego wyciekaniem z baterii i korozją.

Opis przycisków pilota

Do obsługi składników zestawu można użyć pilota. W poniższej tabeli pokazano ustawienia każdego przycisku.

Przycisk pilota	Obsługa	Funkcja
SLEEP	Odbiornik	Włącza funkcję timera na dobranoc oraz ustawia czas, po którym odbiornik automatycznie się wyłączy.
I/⏻	Odbiornik	Włącza i wyłącza odbiornik.
AV I/⏻	TV/ magnetowid kasetowy/ odtwarzacz CD/ odtwarzacz LD/ odtwarzacz DVD/ odtwarzacz MD	Włącza i wyłącza komponenty audio i video.
SYSTEM STANDBY (Naciśnij jednocześnie AV I/⏻ i I/⏻)	Odbiornik/TV/ magnetowid kasetowy/ tuner satelitarny/ AV I/⏻ i I/⏻	Wyłącza odbiornik oraz pozostałe komponenty audio/video firmy Sony.
VIDEO	Odbiornik	Aby oglądać obraz z magnetowidu kasetowego.
DVD	Odbiornik	Aby oglądać DVD.
TV	Odbiornik	Aby oglądać programy TV lub telewizję satelitarną.
SAT	Odbiornik	Odbieranie programów telewizyjnych lub programów z tunera satelitarnego.
TUNER	Odbiornik	Aby słuchać programów radiowych.
1-9 i 0/10	Odbiornik	Używaj razem z przyciskiem "SHIFT", aby wybrać wejście numeryczne zaprogramowanej stacji podczas funkcji DIRECT TUNING lub MEMORY.
	Odtwarzacz CD/odtwarzacz LD/ odtwarzacz MD	Wybiera numery utworów. 0 wybiera 10.
	TV/magnetowid kasetowy/tuner satelitarny	Wybiera numery kanałów.

Opis przycisków pilota (kontynuacja)

Przycisk pilota	Obsługa	Funkcja
SHIFT	Odbiornik	Naciskaj, aby wybrać stronę pamięci dla wprowadzania do pamięci stacji radiowych lub nastrajania zaprogramowanych stacji.
D.TUNING	Odbiornik	Stacja tunera ukierunkowuje rodzaj modulowania.
TUNING +/-	Odbiornik	Przeszukiwanie stacji radiowych.
MEMORY	Odbiornik	Zapisywanie stacji radiowych w pamięci.
FM MODE	Odbiornik	Wybór odbioru monofonicznego lub stereofonicznego w zakresie FM.
>10/11	Odtwarzacz CD/odtwarzacz LD/odtwarzacz MD	Wybór utworów o numerach powyżej 10.
AUDIO	TV/ magnetowid kasetowy/ odtwarzacz DVD	Zmiana dźwięku na wielokrotny, dwujęzyczny lub wielokanałowy dźwięk TV.
TIME	Odtwarzacz CD/ odtwarzacz DVD	Wyświetlanie godziny lub czasu odtwarzania całej płyty itd.
PRESET/ CH/	Odbiornik	Przeszukuje i wybiera zaprogramowane stacje.
D.SKIP +/-	TV/magnetowid kasetowy/tuner satelitarny	Wybiera zaprogramowane kanały.
	Odtwarzacz CD/ odtwarzacz DVD/ odtwarzacz MD	Pomija płyty (tylko dla wielopłytkowego zmieniacza).
ENTER/12	TV/ magnetowid kasetowy/ tuner satelitarny/ odtwarzacz LD/ odtwarzacz MD	Wprowadzenie wartości odpowiadającej kanałowi, płycie lub utworowi wybranemu przy użyciu przycisków numerycznych.

Przycisk pilota	Obsługa	Funkcja
DISC	Odtwarzacz CD	Bezpośredni wybór płyty (dotyczy wyłącznie odtwarzacza ze zmieniaczem płyt CD).
DISPLAY	TV/magnetowid kasetowy/ odtwarzacz LD/ odtwarzacz DVD	Wybiera informację wyświetloną na ekranie TV.
ANT	Magnetowid kasetowy	Wybiera sygnał wyjścia przez łącze anteny: sygnał TV lub program magnetowidu kasetowego.
◀◀ / ▶▶	Magnetowid kasetowy/ odtwarzacz CD/ odtwarzacz LD/ odtwarzacz DVD/ odtwarzacz MD/	Pomija utwory.
◀◀ / ▶▶	Odtwarzacz CD/ odtwarzacz DVD/ odtwarzacz LD/ odtwarzacz MD	Poszukuje utworów (w przód lub w tył).
	Magnetowid kasetowy	Przewija w przód lub w tył. Wyszukuje utwory, gdy zostanie naciśnięty w czasie odtwarzania.
▷	Magnetowid kasetowy/ odtwarzacz CD/ odtwarzacz LD/ odtwarzacz DVD/ odtwarzacz MD	Rozpoczyna odtwarzanie.
	Magnetowid kasetowy/ odtwarzacz CD/ odtwarzacz LD/ odtwarzacz DVD/ odtwarzacz MD	Wprowadza pauzę podczas odtwarzania lub nagrywania. (Także rozpoczyna nagrywanie na komponentach znajdujących się w stanie gotowości).
■	Magnetowid kasetowy/ odtwarzacz CD/ odtwarzacz LD/ odtwarzacz DVD/ odtwarzacz MD	Zatrzymuje odtwarzanie.

Przycisk pilota	Obsługa	Funkcja
AV MENU	Magnetowid kasetowy/ tuner satelitarny/ odtwarzacz DVD	Wyświetlanie menu.
↕/↔/↔/↔	Magnetowid kasetowy/ tuner satelitarny/ odtwarzacz DVD	Wybór opcji menu. Naciśnięcie powoduje wprowadzenie wybranego elementu.
RETURN EXIT	Odtwarzacz LD/ odtwarzacz DVD Tuner satelitarny	Powrót do poprzedniego menu. Wyjście z menu.
SUBTITLE	Odtwarzacz DVD	Zmiana napisów dialogowych.
ANGLE	Odtwarzacz DVD	Wybór kąta widzenia lub zmiana kąta.
CLEAR	Odtwarzacz DVD	Należy nacisnąć po błędnym naciśnięciu przycisku numerycznego lub w celu przywrócenia odtwarzania ciągłego itd.
SEARCH MODE	Odtwarzacz DVD	Wybór trybu wyszukiwania. Należy nacisnąć, aby wybrać urządzenie do wyszukiwania (utworu, indeksu itp.)
TOP MENU/GUIDE	Odtwarzacz DVD Tuner satelitarny	Wyświetlenie tytułu płyty DVD. Wyświetlenie menu przewodnika.
MAIN MENU	Odbiornik	Wybór menu.
SOUND FIELD +/-	Odbiornik	Wybór pól dźwięku.
TEST TONE	Odbiornik	Odtworzenie dźwięku testowego.
AUTO DEC	Odbiornik	Automatyczne dekodowanie.
□□PL/PLII	Odbiornik	Wybór trybu dekodowania dwukanałowego.

Przycisk pilota	Obsługa	Funkcja
TV I/⏻	TV	Włączanie lub wyłączanie odbiornika TV.
-/--	TV	Wybór trybu wprowadzania numeru kanału, jedno- lub dwucyfrowego.
TV VOL +/-	TV	Regulacja głośności odbiornika TV.
TV CH +/-	TV	Wybór zaprogramowanych kanałów TV.
TV/VIDEO	TV	Wybór sygnału wejściowego: z anteny telewizyjnej lub z magnetowidu.
SWAP*	TV	Przełączanie między małym i dużym obrazem.
JUMP	TV	Przełącza pomiędzy poprzednim i obecnym kanałem.
ALT	Pilot	Zmiana funkcji przycisków pilota w celu aktywacji przycisków z pomarańczowym nadrukiem.

* Tylko telewizory Sony wyposażone w funkcję obrazu w obrazie.

Uwagi

- Powyższe objaśnienia stanowią tylko przykładowy opis funkcji urządzenia. Dlatego, w zależności od urządzenia zestawu, powyższe funkcje mogą nie działać lub mogą działać w sposób inny niż to opisano powyżej.
- Aby uaktywnić przyciski z pomarańczowym nadrukiem, przed ich naciśnięciem należy nacisnąć przycisk ALT.
- Przed użyciem przycisku ↕/↔/↔/↔ do obsługi odbiornika należy nacisnąć przycisk MAIN MENU. Aby obsługiwać inne urządzenia, po naciśnięciu przycisku funkcji należy nacisnąć przycisk TOP MENU/GUIDE lub AV MENU.

Zmiana fabrycznego nastawienia przycisku funkcji

Jeśli ustawienia fabryczne przycisków funkcji nie pasują do urządzeń zestawu, można je zmienić. Na przykład, mając odtwarzacz MD i nie mając odtwarzacza DVD, można przypisać przycisk DVD do odtwarzacza MD.

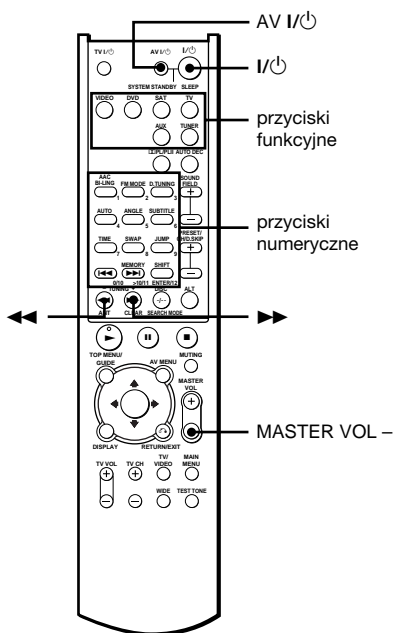

- 1 Przytrzymaj wciśnięty przycisk funkcyjny funkcji, którą chcesz zmienić (np. DVD).
- 2 Naciśnij odpowiedni przycisk komponentu, który chcesz przypisać do przycisku funkcyjnego (np. ◀◀ – MD). Poniższe przyciski przypisane są do wyboru funkcji:

Aby sterować	Naciśnij
magnetowidem kasetowym (tryb zdalnego sterowania VTR 1*)	1
magnetowidem kasetowym (tryb zdalnego sterowania VTR 2*)	2
magnetowidem kasetowym (tryb zdalnego sterowania VTR 3*)	3
odtwarzaczem DVD	4
TV	5
DSS (cyfrowy odbiornik satelitarny)	6
tunerem (ten odbiornik)	>10/11
odtwarzaczem CD	12
odtwarzaczem DAT	◀◀
odtwarzaczem LD	▶▶

* Magnetowidy kasetowe Sony działają z nastawieniami VTR 1, 2 lub 3. Odpowiada to odpowiednio taśmom beta, 8 mm i VHS.

Aby przywrócić wszystkie przyciski do nastawień fabrycznych

Naciśnij jednocześnie I/⏻, AV I/⏻ i MASTER VOL –.