

Podręcznik instalacji

Wireless Network Audio System NAS-Z200DiR/Z200iR

© 2009 Sony Corporation Printed in China

Dziękujemy za zakup bezprzewodowego systemu muzycznego Sony NAS-Z200DiR/Z200iR. System umożliwia słuchanie muzyki z różnych źródeł, takich jak komputer, radio internetowe, urządzenie iPod itd. Aby słuchać muzyki zapisanej w komputerze przy użyciu tego urządzenia, należy zainstalować dostarczone oprogramowanie serwera VAIO Media plus i połączyć urządzenie z komputerem za pośrednictwem sieci bezprzewodowej. Niniejszy podręcznik instalacji zawiera informacje dotyczące podłączania urządzenia do sieci domowej i wykonywania podstawowych czynności.

Najpierw zapoznaj się z poniższymi informacjami:

W celu słuchania muzyki zapisanej w komputerze przy użyciu tego urządzenia wymagane są następujące środowisko i informacje.

- Domowa sieć bezprzewodowa umożliwiająca dostęp do danych dźwiękowych zapisanych w komputerze.
- Dostęp do Internetu w celu łączenia się z radiem internetowym za pośrednictwem sieci domowej.
- Nazwa sieci (SSID)*, czyli identyfikator sieci bezprzewodowej.
- Potwierdzenie zastosowania lub niezastosowania zabezpieczeń w domowej sieci bezprzewodowej.
- Klucz sieciowy (klucz zabezpieczający)*, jeśli domowa sieć bezprzewodowa jest zabezpieczona za pomocą szyfrowania.

* Na przykład hasło dostępu do sieci lub klucz WEP, WPA albo WPA2. Informacje te można znaleźć na etykiecie routera bezprzewodowego lub punktu dostępu do bezprzewodowej sieci LAN albo w instrukcji obsługi. Może być niezbędne skontaktowanie się z osobą, która skonfigurowała sieć bezprzewodową, lub skorzystanie z informacji uzyskanych od usługodawcy internetowego.

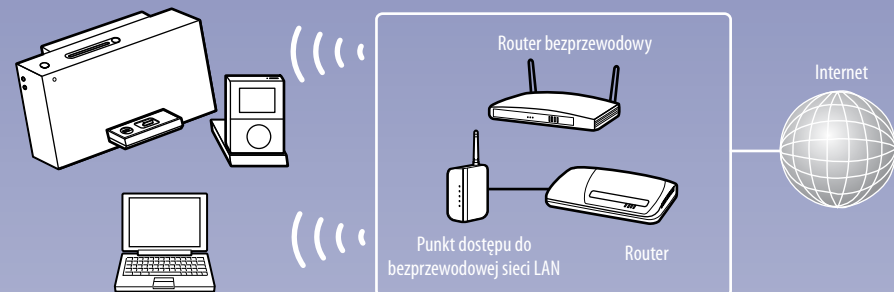

1 Sprawdzenie dostarczonych akcesoriów

- Pilot (1)
- Ładowarka pilota (1)
- Zasilacz sieciowy (1)
Modele dostępne poza Wielką Brytanią
- Antena ramowa AM (1)
Model dostępny w Wielkiej Brytanii
- Antena przewodowa FM (1)
- Antena przewodowa DAB (1) (tylko do modelu dostępnego w Wielkiej Brytanii)
- Płyta CD z oprogramowaniem VAIO Media plus (1)
Nie należy odtwarzać dostarczonej płyty w odtwarzaczach płyt audio CD.
- Instrukcja obsługi (1)
Instrukcja zawiera pełne opisy różnych ustawień, operacji oraz procedurę podłączania do sieci. Podano także środki ostrożności dotyczące bezpiecznego używania urządzenia.
- Podręcznik instalacji (ten podręcznik)
- Ulotka „Radio internetowe w odtwarzaczu NAS-Z200DiR/Z200iR” (1)

2 Podłączanie anten i przewodu zasilającego (urządzenie główne)

OSTRZEŻENIE
NIE NALEŻY podłączać przewodu zasilającego do gniazda ściennego przed wykonaniem kroków od 1 do 3.

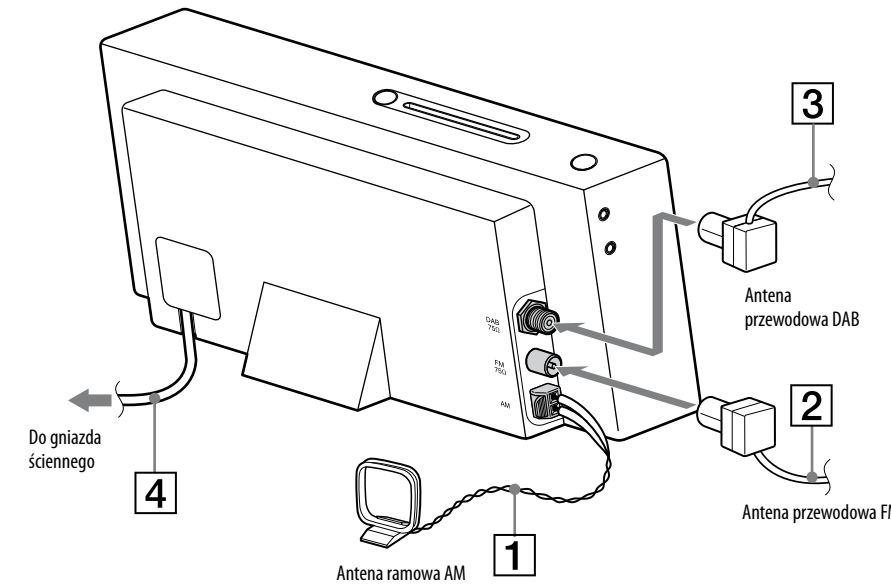

1 Podłącz antenę ramową AM.

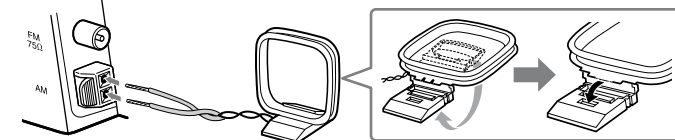

Umieść antenę z dala od urządzenia oraz innego sprzętu audiowizualnego. Ustaw kąt nachylenia anteny i jej położenie tak, aby uzyskać dobry odbiór stacji AM.

2 Podłącz antenę przewodową FM.

■ W urządzeniu

■ W przypadku używania anteny zewnętrznej



Ustaw kąt nachylenia anteny i jej położenie tak, aby uzyskać dobry odbiór stacji FM. Jeśli chcesz, podłącz urządzenie do anteny zewnętrznej przy użyciu dostępnego w sprzedaży kabla koncentrycznego o impedancji 75 Ω, aby uzyskać lepszy odbiór. Upewnij się, że antena jest całkowicie rozwinięta.

3 Podłącz antenę przewodową DAB (tylko model dostępny w Wielkiej Brytanii).

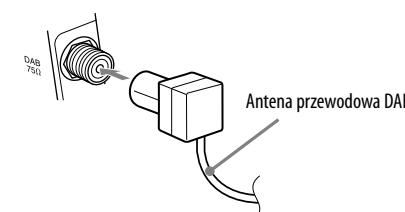

Dzięki zewnętrznej antenie DAB można uzyskać bardziej niezawodny odbiór sygnału DAB. Korzystanie z dostarczonej anteny przewodowej DAB jest zalecane tylko na obszarach, na których sygnał DAB jest bardzo silny, lub tymczasowo do czasu zainstalowania opcjonalnej anteny zewnętrznej. Antenę zewnętrzną należy podłączyć do urządzenia przy użyciu kabla koncentrycznego o impedancji 75 Ω ze złączem męskim typu F. Upewnij się, że antena jest całkowicie rozwinięta.

4 Podłącz przewód zasilający do gniazda ściennego.

3 Podłączanie zasilacza sieciowego (pilot)

1 Podłącz jeden koniec zasilacza sieciowego do gniazda DC IN ładowarki, a drugi koniec do gniazda ściennego.

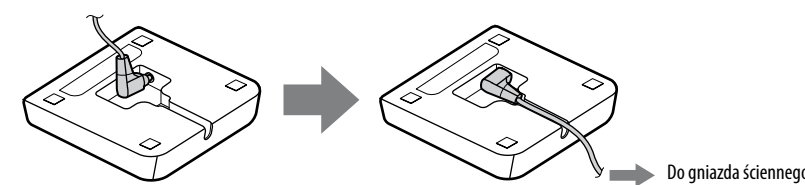

2 Umieść pilota w ładowarce.

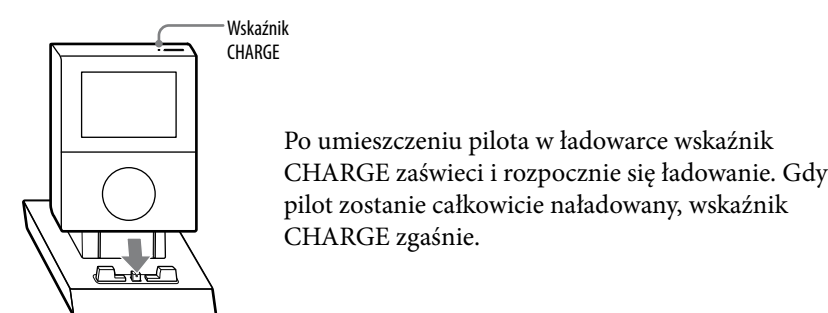

Po umieszczeniu pilota w ładowarce wskaźnik CHARGE zaświeci i rozpocznie się ładowanie. Gdy pilot zostanie całkowicie naładowany, wskaźnik CHARGE zgaśnie.

Po zakończeniu ładowania i przed użyciem urządzenia ustaw język wyświetlania oraz zegar.

Wybieranie języka wyświetlania

- 1 Naciśnij przycisk I/⏻ (zasilanie), aby włączyć urządzenie.
- 2 Naciśnij przycisk HOME, aby wyświetlić menu Home.
- 3 Naciśnij przyciski ▲/▼/◀/▶, aby wybrać opcję [Settings], a następnie naciśnij przycisk ENTER.
- 4 Naciśnij przyciski ▲/▼, aby wybrać opcję [Remote Control] – [Language], a następnie naciśnij przycisk ENTER.
- 5 Naciśnij przyciski ▲/▼, aby wybrać oczekiwany język, a następnie naciśnij przycisk ENTER. Zawartość ekranu zostanie wyświetlona w wybranym języku.

Ustawianie zegara

- 1 Naciśnij przycisk HOME, aby wyświetlić menu Home.
- 2 Naciśnij przyciski ▲/▼/◀/▶, aby wybrać opcję [Settings], a następnie naciśnij przycisk ENTER.
- 3 Naciśnij przyciski ▲/▼, aby wybrać opcję [Common Setting] – [Clock Setting], a następnie naciśnij przycisk ENTER. Na ekranie zostanie wyświetlona godzina „0:00”.
- 4 Naciśnij przyciski ▲/▼, aby wybrać opcję [Change], a następnie naciśnij przycisk ENTER.
- 5 Naciśnij przyciski ▲/▼, aby ustawić godzinę, a następnie naciśnij przycisk ENTER. Czas zegara jest wyświetlany w formacie 24-godzinny.
- 6 Naciśnij przyciski ▲/▼, aby ustawić minuty, a następnie naciśnij przycisk ENTER.
- 7 Naciśnij przyciski ▲/▼, aby wybrać opcję [OK], a następnie naciśnij przycisk ENTER.

4 Odtwarzanie płyty CD

Urządzenie umożliwia odtwarzanie płyt CD audio i płyt CD-R/RW zawierających utwory muzyczne w formacie MP3. Szczegółowe informacje na temat funkcji CD można znaleźć w instrukcji obsługi.

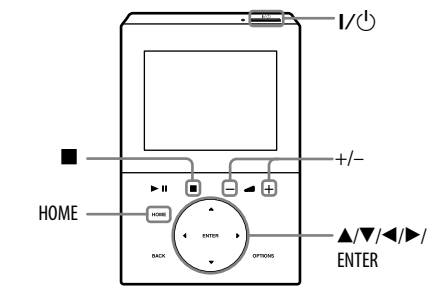

- 1 Naciśnij przycisk I/⏻ (zasilanie), aby włączyć urządzenie.
- 2 Naciśnij przycisk HOME, aby wyświetlić menu Home.
- 3 Naciśnij przyciski ▲/▼/◀/▶, aby wybrać opcję [CD], a następnie naciśnij przycisk ENTER w celu włączenia funkcji CD.
- 4 Włóż płytę do szczeliny na płyty.

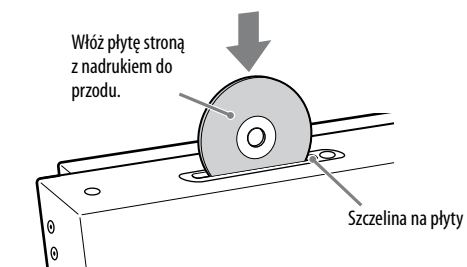

- 5 Naciśnij przyciski +/-, aby ustawić odpowiedni poziom głośności.

Aby zatrzymać odtwarzanie

Naciśnij przycisk ■.

Aby zmienić utwór

Naciśnij przyciski ◀/▶.

Aby wysunąć płytę

Naciśnij przycisk ▲ na urządzeniu głównym.

5 Słuchanie stacji radiowej FM/AM/DAB*

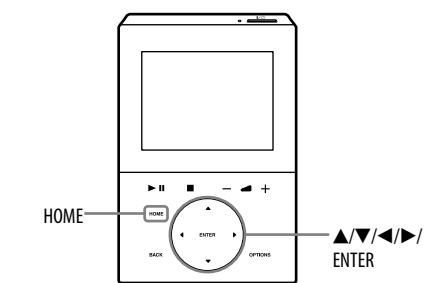

- 1 Naciśnij przycisk HOME, aby wyświetlić menu Home.
- 2 Naciśnij przyciski ▲/▼/◀/▶, aby wybrać opcję [Tuner], a następnie naciśnij przycisk ENTER.
- 3 Naciśnij przyciski ▲/▼, aby wybrać opcję [FM], [AM] lub [DAB]*, a następnie naciśnij przycisk ENTER.

W przypadku wybrania opcji [DAB] rozpocznie się automatyczne skanowanie stacji DAB. Po zakończeniu skanowania zostanie utworzona lista dostępnych stacji DAB.

- 4 Naciśnij przyciski ◀/▶, aby wybrać stację.

Skanowanie zostanie zatrzymane automatycznie po dostrojeniu stacji, a następnie zostaną wyświetlone komunikaty „Tuned” i „Stereo” (tylko w przypadku odbioru stereofonicznego).

* Tylko model dostępny w Wielkiej Brytanii

6 Instalowanie oprogramowania VAIO Media plus na komputerze

Szczegółowe informacje na temat wymagań systemowych komputera, na którym ma być używane dostarczone oprogramowanie VAIO Media plus, można znaleźć w rozdziale „Wymagania dotyczące systemu” w instrukcji obsługi.

- 1 Włącz komputer i zaloguj się z uprawnieniami administratora.**
- 2 Włóż dostarczoną płytę CD z oprogramowaniem VAIO Media plus do napędu CD-ROM komputera.**
Zostanie automatycznie uruchomiony instalator, a następnie na ekranie pojawi się okno programu Software Setup (instalatora).
Jeśli instalator nie zostanie automatycznie uruchomiony, kliknij dwukrotnie plik „SetupLauncher.exe” na płycie CD.
- 3 Zainstaluj oprogramowanie VAIO Media plus, postępując zgodnie z instrukcjami wyświetlanymi na ekranie.**
- 4 Po ukończeniu instalacji uruchom oprogramowanie VAIO Media plus.**

Przejdź do menu [Start] i wybierz kolejno opcje [Wszystkie programy] – [VAIO Media plus] – [VAIO Media plus].

Przy pierwszym uruchomieniu oprogramowania VAIO Media plus pojawi się okno wprowadzające.

- 5 Po wyświetleniu okna wprowadzającego postępuj zgodnie z instrukcjami na ekranie, aby skonfigurować ustawienia wstępne.**

Ustawienia Windows Firewall (Zapora systemu Windows), Share name (Nazwa udziału) i Share status (Stan udziału) zostaną skonfigurowane automatycznie.

Uwaga dotycząca oprogramowania zapory

Jeśli na komputerze włączone jest komercyjne oprogramowanie zapory, program VAIO Media plus może nie działać poprawnie nawet po ukończeniu jego początkowej konfiguracji. W takim przypadku należy zapoznać się z informacjami w menu „Help” oprogramowania VAIO Media plus, z rozdziałem „Rozwiązywanie problemów” w instrukcji obsługi urządzenia lub z instrukcją obsługi oprogramowania antywirusowego.

7 Podłączanie urządzenia do sieci domowej (ustawienia sieciowe)

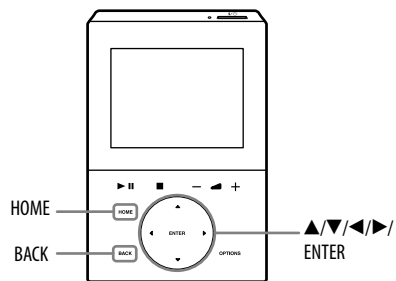

Po zainstalowaniu oprogramowania VAIO Media plus na komputerze należy określić ustawienia sieciowe, aby podłączyć urządzenie do sieci domowej.

- 1 Naciśnij przycisk HOME, aby wyświetlić menu Home.**
- 2 Naciskaj przyciski ▲/▼/◀/▶, aby wybrać opcję [Settings], a następnie naciśnij przycisk ENTER.**
- 3 Naciskaj przyciski ▲/▼, aby wybrać opcję [Network Setting], a następnie naciśnij przycisk ENTER.**

Zostanie wyświetlone menu Settings.
Na ekranie pojawi się komunikat „Switch to Home Network, when the setting is completed”. Naciskaj przyciski ▲/▼, aby wybrać opcję [OK], a następnie naciśnij przycisk ENTER.

- 4 Naciskaj przyciski ▲/▼, aby wybrać opcję [Connection Setting] – [Manual], a następnie naciśnij przycisk ENTER.**
- 5 Po wyświetleniu komunikatu „Change the wireless LAN setting values?” użyj przycisków ▲/▼, aby wybrać opcję [Yes], a następnie naciśnij przycisk ENTER.**

Urządzenie automatycznie rozpocznie wyszukiwanie sieci bezprzewodowej, z którą można nawiązać połączenie (identyfikator SSID).

- 6 Naciskaj przyciski ▲/▼, aby wybrać z listy nazwę sieci (identyfikator SSID), a następnie naciśnij przycisk ENTER.**

Pojawi się ekran wprowadzania klucza Network key (klucza zabezpieczeń). Ekran wprowadzania klucza Network key (klucza zabezpieczeń) pojawia się tylko wtedy, gdy sieć domowa jest zabezpieczona szyfrowaniem. Jeśli ekran nie zostanie wyświetlony, pomiń krok [7] i przejdź do kroku [8].

- 7 Wprowadź klucz Network key (klucz zabezpieczeń), a następnie naciśnij i przytrzymaj przycisk ENTER.**

Aby wprowadzić klucz Network key (klucz zabezpieczeń), użyj następujących przycisków.

Przyciski	Opis
◀/▶	Wybiera żądany typ znaku. Po każdym naciśnięciu przycisków ◀/▶ typ znaków zmienia się w następującej kolejności. Cyfry (od 0 do 9) → Wielkie litery (od A do Z) → Małe litery (od a do z) → Symbole (!, ", #, \$, ...) → Cyfry (od 0 do 9)...
▲/▼	Wybiera znak. Naciśnij i przytrzymaj przyciski ▲/▼ do momentu wyświetlenia oczekiwanego znaku.

ENTER	Wprowadza znak i przesuwają kursor o jedną spację. (domyślnie pojawia się „0”). Naciśnięcie i przytrzymanie tego przycisku zatwierdza i kończy wprowadzanie tekstu.
BACK	Anuluje wprowadzenie znaku.

- 8 Naciskaj przyciski ▲/▼, aby wybrać opcję [Full automatic] na ekranie Address Setting, a następnie naciśnij przycisk ENTER.**

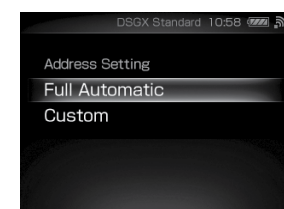

- 9 Po wyświetleniu komunikatu „Switch network settings to manual.” użyj przycisków ▲/▼, aby wybrać opcję [OK], a następnie naciśnij przycisk ENTER.**



Po połączeniu się urządzenia z siecią domową nastąpi zmiana funkcji na Home Network i zostanie wyświetlony ekran wyboru serwera.

Szczegółowe informacje na temat innych ustawień (np. ustawień niestandardowych i ustawień serwera proxy) lub sposobu podłączania urządzenia za pośrednictwem połączenia AOSS lub Instant (S-IWS) można znaleźć w rozdziale „Podłączanie urządzenia do sieci domowej (ustawienia sieciowe)” w instrukcji obsługi.

8 Odtwarzanie danych dźwiękowych zapisanych na komputerze (funkcja Home Network)

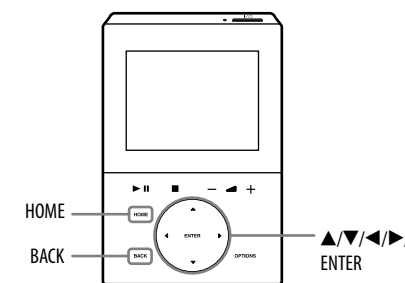

Po połączeniu urządzenia z siecią domową podłącz je do komputera. Danych dźwiękowych zapisanych na komputerze można słuchać za pomocą głośników urządzenia.

- 1 Naciśnij przycisk HOME, aby wyświetlić menu Home.**
- 2 Naciskaj przyciski ▲/▼/◀/▶, aby wybrać opcję [Home Network] w menu Home, a następnie naciśnij przycisk ENTER.**
- 3 Naciskaj przyciski ▲/▼, aby wybrać nazwę serwera, z którym chcesz się połączyć, a następnie naciśnij przycisk ENTER.**
- 4 Naciskaj przyciski ▲/▼, aby wybrać utwór, który ma zostać odtworzony.**

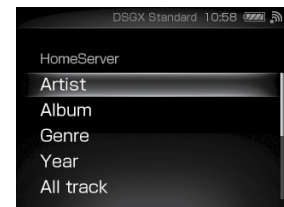

Wyświetlone elementy (utwory, wykonawcy, albumy, gatunki, nazwy folderów itp.) zależą od serwera, z którym nawiązano połączenie.

- 5 Naciśnij przycisk ENTER.**
Naciśnij przycisk BACK, aby przejść do katalogu wyższego poziomu.

- 6 Powtarzaj kroki [4] i [5] do momentu wyświetlenia listy utworów.**

- 7 Naciskaj przyciski ▲/▼, aby wybrać utwór, który ma zostać odtworzony, a następnie naciśnij przycisk ENTER.**

Urządzenie rozpocznie odtwarzanie wybranego utworu i zostanie wyświetlony ekran odtwarzania.

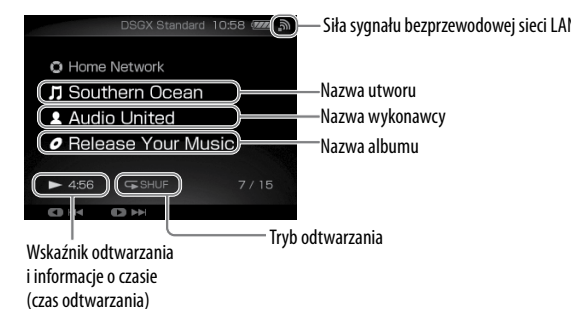

Jeśli urządzenie nie może połączyć się z komputerem, spróbuj wykonać krok 9, aby upewnić się, że odbieranie radia internetowego jest możliwe. Jeśli nie występują problemy z odbiorem radia internetowego, zapoznaj się z częścią „VAIO Media plus” rozdziału „Rozwiązywanie problemów” w instrukcji obsługi.

9 Słuchanie radia internetowego

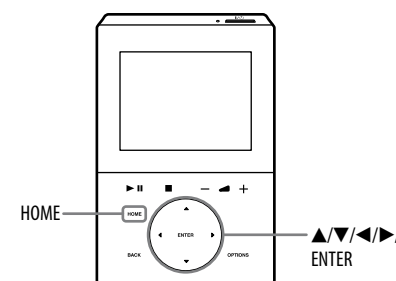

Aby można było używać urządzenia do słuchania radia internetowego, sieć bezprzewodowa musi być połączona z Internetem za pośrednictwem routera szerokopasmowego.
Szczegółowe informacje na temat ustawień routera bezprzewodowego lub punktu dostępu do bezprzewodowej sieci LAN można znaleźć w instrukcji obsługi dostarczonej wraz z urządzeniem.

Po połączeniu sieci bezprzewodowej z Internetem można słuchać internetowych audycji radiowych oferowanych przez witryny Live365 i SHOUTcast. Szczegółowe informacje na temat witryny Live365 można znaleźć w dostarczonej ulotce „Radio internetowe w odtwarzaczu NAS-Z200DiR/Z200iR”.

W przypadku problemów z odbiorem radia internetowego zapoznaj się z częścią „Internet Radio” rozdziału „Rozwiązywanie problemów” w instrukcji obsługi.

- 1 Naciśnij przycisk HOME, aby wyświetlić menu Home.**
- 2 Naciskaj przyciski ▲/▼/◀/▶, aby wybrać opcję [Internet Radio], a następnie naciśnij przycisk ENTER.**
- 3 Naciskaj przyciski ▲/▼, aby wybrać opcję [Live365] lub [SHOUTcast], a następnie naciśnij przycisk ENTER.**

- 4 Jeśli w punkcie 3 została wybrana opcja [Live365], użyj przycisków ▲/▼, aby wybrać oczekiwaną stację, a następnie naciśnij przycisk ENTER. Jeśli w punkcie 3 została wybrana opcja [SHOUTcast], użyj przycisków ▲/▼ i ENTER, aby zawęzić listę do oczekiwanego gatunku. Następnie wybierz oczekiwaną stację i naciśnij przycisk ENTER.**

Urządzenie rozpocznie odbieranie wybranej stacji radiowej.



Szczegółowe informacje dotyczące ustawień sieci i innych funkcji można znaleźć w zasobach wymienionych na liście po prawej stronie.

- Pełne objaśnienie różnych ustawień, czynności i funkcji można znaleźć w instrukcji obsługi.
- Instrukcje rozwiązywania typowych problemów i szczegółowe informacje na temat komunikatów o błędach można znaleźć w rozdziale „Rozwiązywanie problemów”.
- Przejdź do witryny firmy Sony Europe poświęconej obsłudze klienta pod adresem <http://support.sony-europe.com/> (tylko dla klientów w Europie).