



Snabbinställningsguide/Podręcznik Konfiguracja wstępna

DAV-DZ380W/DZ680W/DZ880W

Mer information finns i Bruksanvisningen.

Szczegółowe informacje na ten temat znajdują się w Instrukcji obsługi.

1 Ansluta högtalarna/Podłączanie głośników

Anslut högtalarkablarna så att de matchar färgen på enhetens SPEAKER-uttag.

Podłącz przewody głośnika tak, aby ich kolor pasował do koloru gniazd SPEAKER urządzenia.

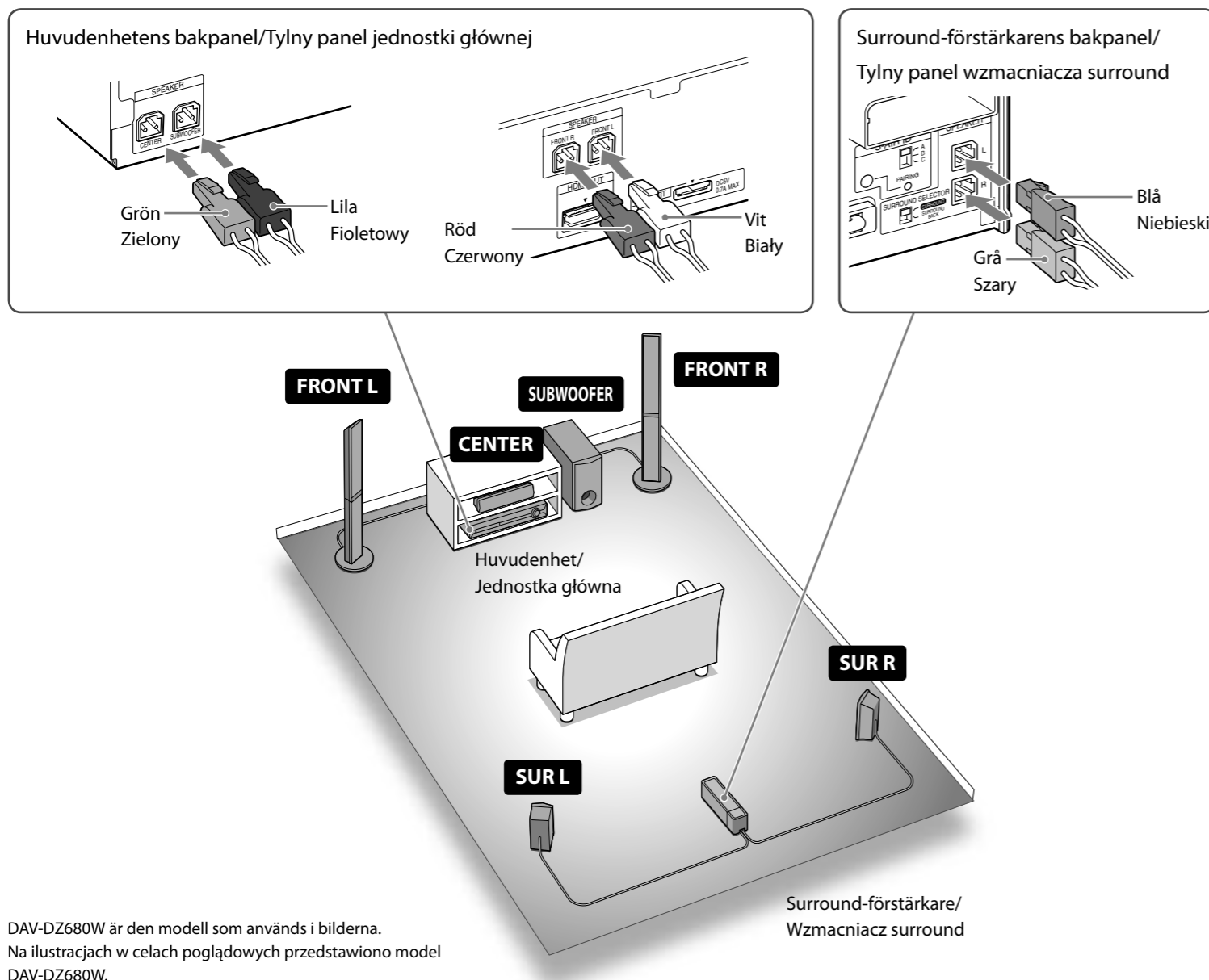

DAV-DZ680W är den modell som används i bilderna.
Na ilustracjach w celach poglądowych przedstawiono model DAV-DZ680W.

Ansluta högtalarkablarna i högtalaren/Aby podłączyć przewody głośnikowe do głośnika

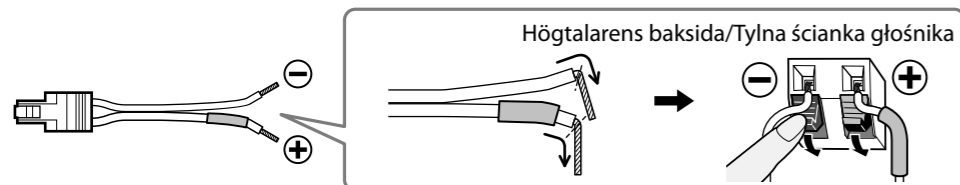

2 Ansluta TV:n/Podłączanie telewizora

Välj anslutningsmetod för video och ljud beroende på TV-uttagen.

Wybierz metodę podłączenia sygnału wideo i sygnału audio zależnie od gniazd dostępnych w telewizorze.

Videoanslutningsmetod/Metoda podłączania sygnału wideo

Metod 1/Metoda 1

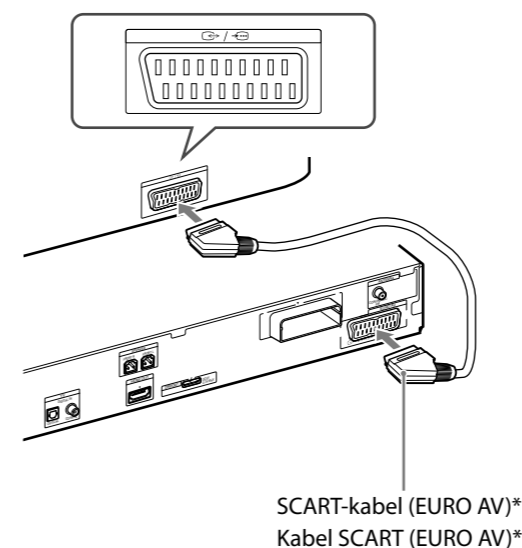

Metod 2/Metoda 2

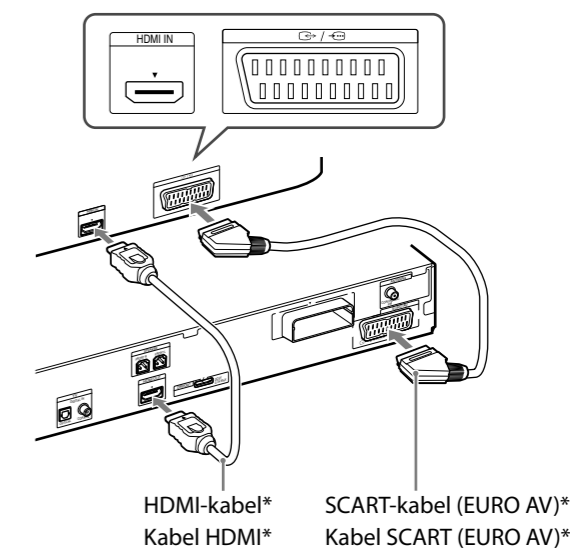

*Medföljer ej/Nie wchodzi w skład zestawu

Ljudanslutningsmetod/Metoda podłączania sygnału audio

Metod 1/Metoda 1

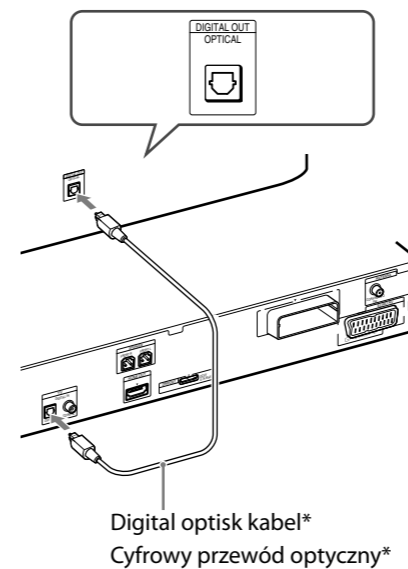

Metod 2/Metoda 2

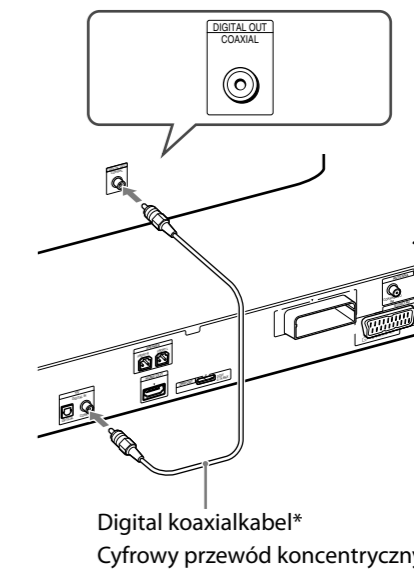

*Medföljer ej/Nie wchodzi w skład zestawu

3 Aktiverar trådlös överföring/ Włączanie transmisji bezprzewodowej

1 Sätta in den trådlös transceiver. Włóż nadajnik-odbiornik bezprzewodowy.

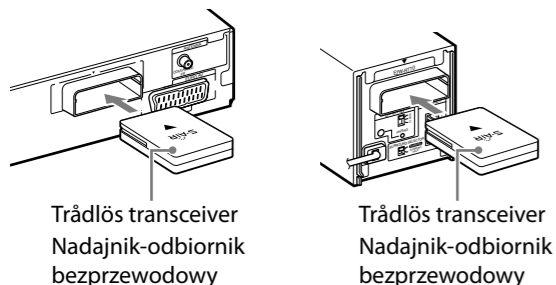

Trådlös transceiver
Nadajnik-odbiornik
bezprzewodowy

Trådlös transceiver
Nadajnik-odbiornik
bezprzewodowy

2 Ställ in S-AIR ID-omkopplaren på "A". Ustaw przełącznik S-AIR ID na „A”.

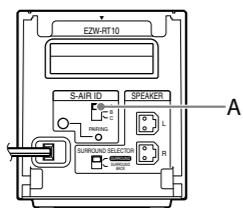

3 Ansluta nätkabeln. Podłącz przewód zasilania.

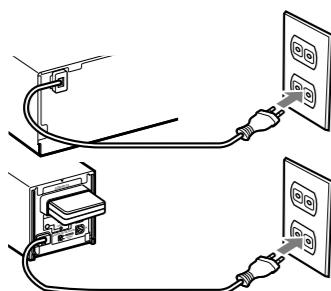

4 Starta huvudenhet, surround-förstärkare och TV. Włącz zasilanie jednostki głównej, wzmacniacza surround i telewizora.

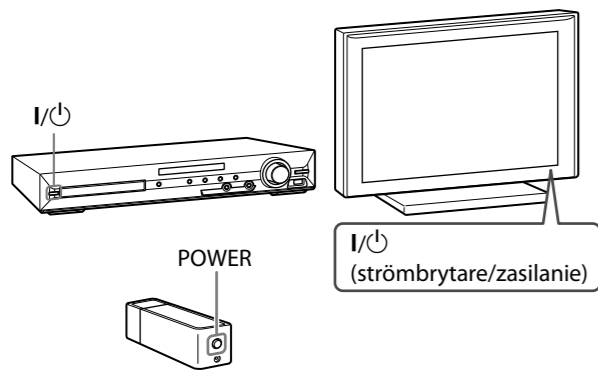

4 Genomföra Snabbinställning/Przeprowadzanie konfiguracji wstępnej

Obs!
Sätt inte i någon skiva förrän snabbinställningen genomförs.
Uwaga
Przed zakończeniem konfiguracji wstępnej nie wkładaj płyt do urządzenia.

1 Ställ in TV:ns ingångsväljare för visning av "SONY Home Theatre System".

Ustaw przełącznik wyboru sygnału
wejściowego telewizora, tak aby pojawił się
komunikat „SONY Home Theatre System”.

2 Ställ in alla följande alternativ med hjälp av ←/↑/↓/→ och (+).

Skonfiguruj poszczególne opcje, używając
przycisków ←/↑/↓/→ i (+).

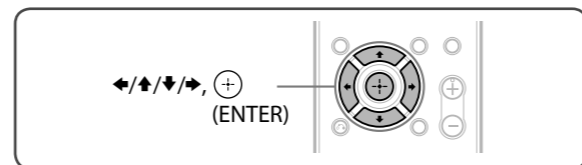

Obs!
Visade inställningar varierar beroende på region.
Uwaga
Wyświetlane elementy różnią się w zależności od terytoriumu.

Välj ett skärmspråk.
Wybierz język menu
ekranowego.

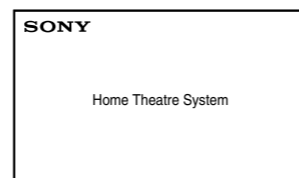

Ändra bildformatet för
den anslutna TV:n.
Wybierz proporcje obrazu
podłączonego telewizora.

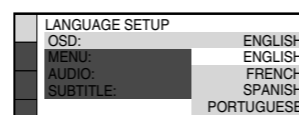

Välj utmatningsmetod för
videosignaler.
Wybierz metodę emitowania
sygnałów video.

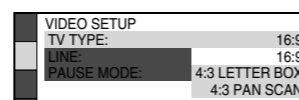

Välj [PÅ] när du ansluter
huvudenheten och TV:n
med en HDMI-kabel.

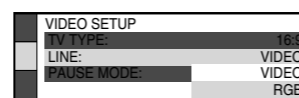

Po podłączeniu jednostki
głównej do telewizora za
pomocą przewodu HDMI
wybierz opcję [ON].

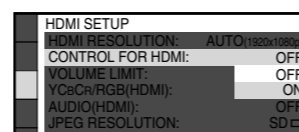

Välj högtalarplacering.
Wybierz konfigurację
głośników.

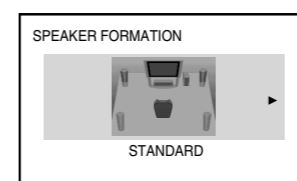

Anslut kalibreringsmikrofonen
och placera den i
lyssningspositionen.
Podłącz mikrofon kalibracyjny
i ustaw go i w miejscu
odsluchu.

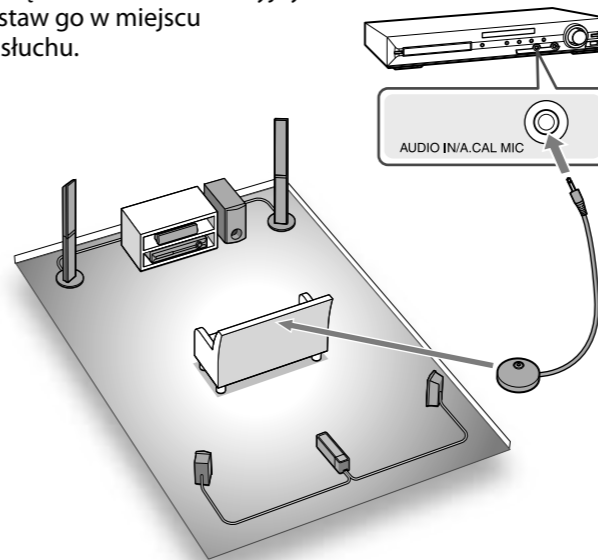

Välj [JA] för att utföra
[AUTOM.KALIBRERING].
Wybierz opcję [YES], aby
wykonać kalibrację
automatyczną (opcja
[AUTO CALIBRATION]).

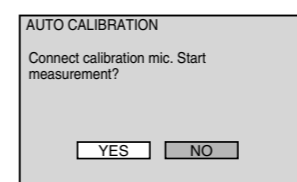

Välj [JA] för att spara
mättningsresultatet.
Wybierz opcję [YES], aby
zapisać wyniki pomiarów.

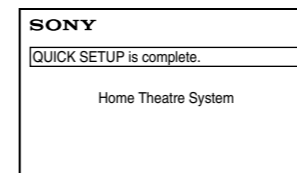
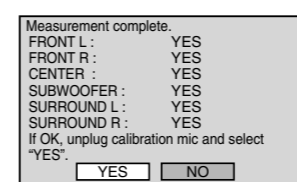

Lyssna på TV-ljudet i alla högtalare/ Słuchanie dźwięków z telewizora przez wszystkie głośniki

1 Tryck på FUNCTION +/- för att visa "TV". Za pomocą przycisków FUNCTION +/- wybierz opcję „TV”.

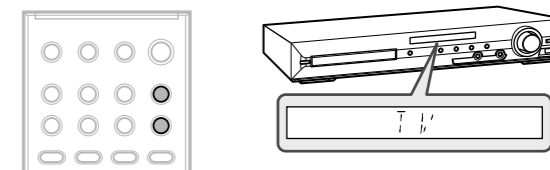

2 Tryck på SYSTEM MENU. Naciśnij przycisk SYSTEM MENU.



3 Tryck på ↑/↓ för att visa "DEC. MODE" och tryck därefter på (+).

Za pomocą przycisków ↑/↓ wybierz opcję
„DEC. MODE”, a następnie naciśnij przycisk (+).

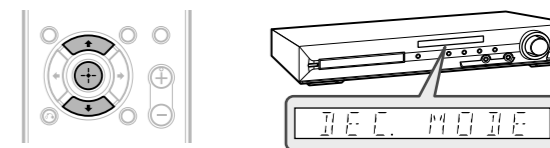

4 Tryck på ↑/↓ för att visa "PRO LOGIC" och tryck därefter på (+).

Za pomocą przycisków ↑/↓ wybierz opcję
„PRO LOGIC”, a następnie naciśnij przycisk (+).

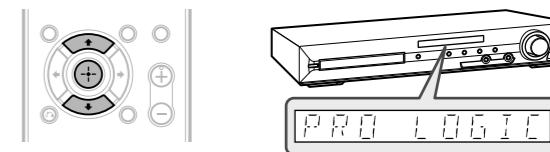

5 Tryck på SYSTEM MENU för att avsluta menyn. Naciśnij przycisk SYSTEM MENU, aby zamknąć menu.

