

Mini Hi-Fi Component System

Instrukcja obsługi _____ **PL**

Инструкция по эксплуатации _____ **RU**



MHC-NX1

Ostrzeżenie

Aby zapobiec pożarowi lub porażeniu prądem elektrycznym, nie należy wystawiać urządzenia na działanie deszczu lub wilgoci.

Aby uniknąć porażenia prądem, nie otwieraj obudowy. Naprawy należy zlecać wyłącznie kwalifikowanemu personelowi.

Nie instaluj urządzenia w przestrzeni zamkniętej, takiej jak zabudowana półka lub wbudowana szafka.

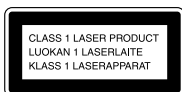

Niniejsze urządzenie zaklasyfikowane jest jako produkt laserowy klasy 1.

Oznaczenie produktu laserowego klasy 1 znajduje się na tyle obudowy.

Niniejszy zestaw stereo wyposażony jest w system redukcji szumów typu Dolby B*.

* Produkowane na licencji Dolby Laboratories Licensing Corporation. DOLBY i symbol podwójnego D "DD" są znakami towarowymi firmy Dolby Laboratories Licensing Corporation.

Zestaw MHC-NX1 składa się z następujących komponentów:

- Sterujący wzmacniacz A/V, typu STR-NX1
- Odtwarzacz płyt CD/Stereofoniczny odtwarzacz taśm kasetowych HTC-NX1
- System głośnikowy SS-NX1

Spis treści

Czynności wstępne

Czynność 1: Podłączanie zestawu	4
Czynność 2: Nastawianie zegara	7
Czynność 3: Wprowadzanie stacji radiowych do pamięci sprzętu	8
Oszczędzanie energii podczas stanu gotowości	9

Podstawowe funkcje

Odtwarzanie CD	10
Nagrywanie z CD	11
Stuchanie radia	12
Nagrywanie z radia	14
Odtwarzanie taśmy	15
Nagrywanie z taśmy	17

Odtwarzacz CD

Użycie wyświetlacza CD	18
Wielokrotne odtwarzanie utworów CD	19
Odtwarzanie utworów CD w zmienionej kolejności	19
Programowanie utworów CD	20

Magnetofon

Nieautomatyczne nagrywanie na taśmę ..	22
Nagrywanie z płyty kompaktowej przez określenie kolejności utworów ...	23

Regulacja dźwięku

Regulowanie dźwięku	25
Wybór rodzaju uwydatniania dźwięku	26
Zmienianie luminacji wyświetlacza ..	27
Wybór efektów dźwięku otaczającego	27
Regulacja wyrównywacza graficznego ...	28
Tworzenie własnego zbioru danych rodzaju uwydatniania dźwięku ...	29

Inne właściwości

Korzystanie z systemu danych radiowych (RDS)	30
Zасыianie przy muzyce	32
Muzyczna pobudka	33
Sterowane timerem nagrywanie audycji radiowych	34

Dodatkowe komponenty

Podłączanie komponentów audio	35
Podłączanie magnetowidu	36
Podłączanie anten zewnętrznych	37

Dodatkowe informacje

Ostrzeżenia	38
W razie trudności	39
Dane techniczne	42
Indeks	44

* Tylko model europejski.

PL

Czynność 1: Podłączanie zestawu

Aby podłączyć elementy zestawu wykonaj czynności od **1** do **5** używając znajdujące się w wyposażeniu przewody i osprzęt.

Jeżeli zestaw będzie ustawiany w pionie

Należy sterujący wzmacniacz A/V postawić na odtwarzaczu płyt CD/stereofonicznym magnetofonie.

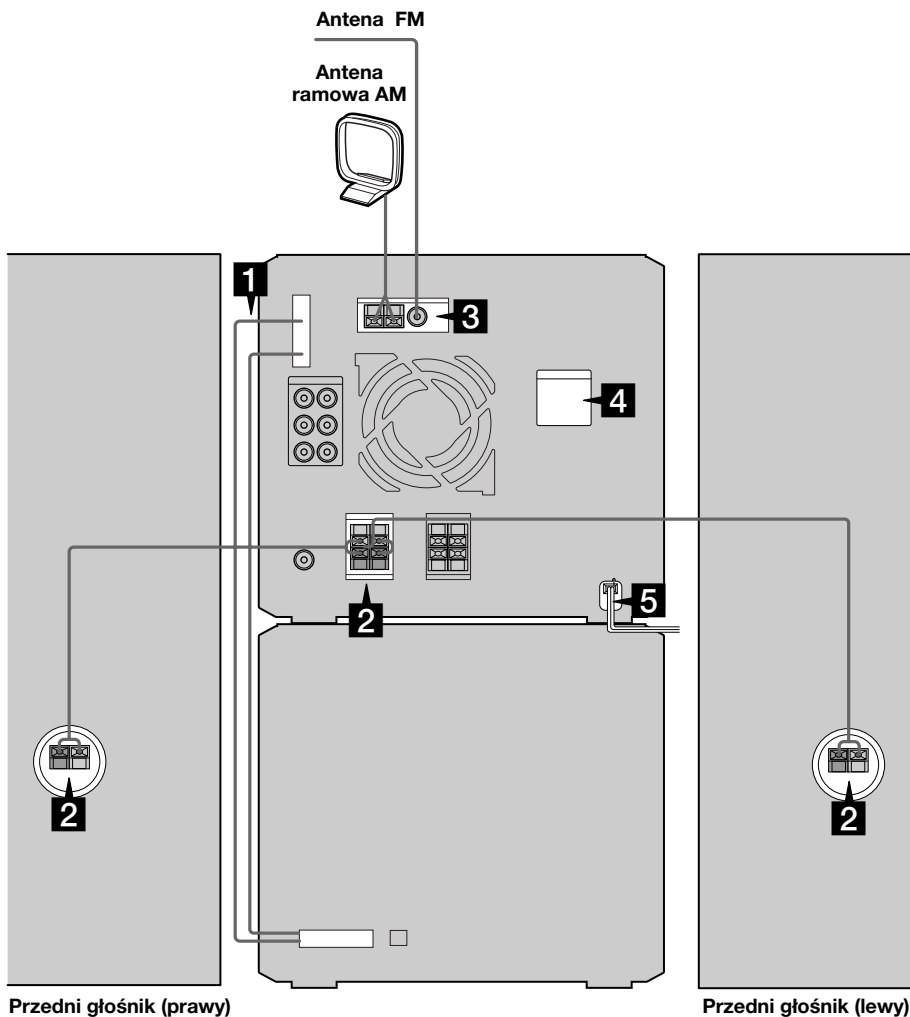

Uwaga dotycząca umiejscowienia sprzętu

Wzmacniacz sterujący A/V należy koniecznie umieścić na szczycie wieży, zgodnie z powyższą ilustracją. Ustawienie wzmacniacza sterującego A/V pod odtwarzaczem CD/magnetofonem stereofonicznym, może spowodować zakłócenia dźwięku podczas odtwarzania taśm kasetowych.

- 1** Podłączyć płaski przewód do złącza SYSTEM CONTROL, dozaskoczenia.

Aby odłączyć

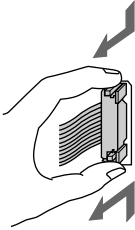

- 2** Podłącz przednie głośniki.
Podłącz kable głośnika do gniazdek FRONT SPEAKER jak pokazano poniżej.

Przed podłączeniem, usunąć izolację z końcówek kabli.

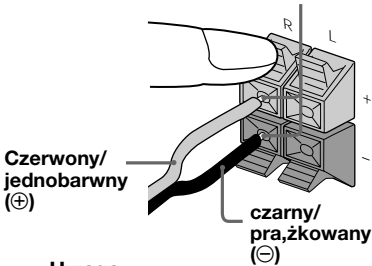

Uwaga

Aby uniknąć zakłóceń, umieść przewody głośników zdaleka od anten.

- 3** Podłącz anteny FM/AM.
Ustaw antenę ramową AM, a następnie podłącz ją.

Gniazdko typu Ⓐ

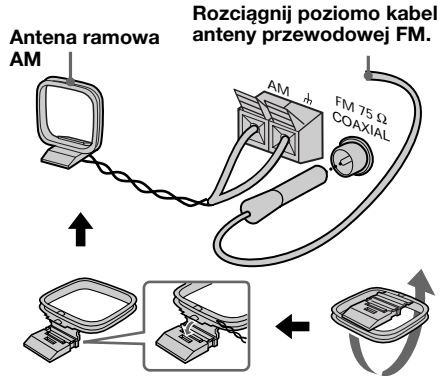

Gniazdko typu Ⓑ

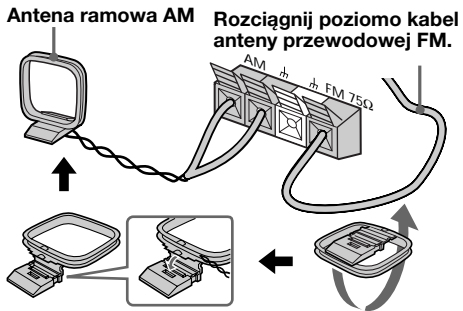

Uwaga

Antenę ramową AM należy umieścić w możliwie jaknajwiększej odległości od głównego korpusu sprzętu.

kontynuowane

Czynność 1: Podłączanie zestawu (kontynuowane)

- 4** Dla modelu z selektorem napięcia ustaw selektor napięcia (VOLTAGE SELECTOR) w pozycji odpowiedniej dla napięcia w Twojej sieci lokalnej.

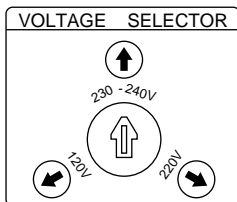

- 5** Podłącz kabel zasilania do gniazdka ściennego.

Na ekranie pojawi się funkcja demonstracyjna. Gdy naciśniesz 1/u zestaw włączy się i funkcja demonstracyjna zostanie automatycznie zakończona.

Jeżeli znajdujący się w wyposażeniu adapter wtyczki nie pasuje do Twojego gniazdka, odłącz go od wtyczki (tylko modele wyposażone w adapter).

Aby podłączyć dodatkowe komponenty

Patrz str. 35.

Aby odwołać funkcję demonstracyjną

Gdy nastawiasz czas (Czynność 2: Nastawianie zegara), funkcja demonstracyjna zostaje wyłączona.

Aby przywrócić/odwołać funkcję demonstracyjną naciśnij DISPLAY (dla modeli w U.S.A., Kanadzie i Europie) lub DEMO (STANDBY) (pozostałe modele) gdy zestaw jest wyłączony.

Wskazówka

Możesz wzmocnić basy przez podłączenie dodatkowego głośnika super niskotonowego do łącznika głośnika super niskotonowego.

Umocowanie podkładek dla przednich głośników

Umocowanie załączonych podkładek na spodzie przednich głośników zapewnia ich stabilność i zapobiega ich ślizganiu się.

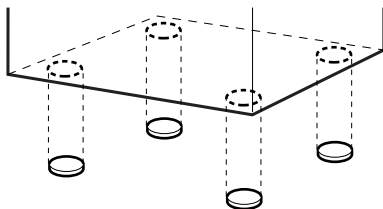

Wkładanie dwóch baterii rozmiaru AA (R6) do pilota zdalnego sterowania

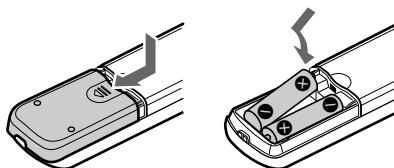

Wskazówka

W przypadku normalnego użytkowania baterie powinny wystarczyć na około pół roku. Jeżeli pilot przestanie sterować zestawem, zastąp baterie nowymi.

Uwaga

Jeżeli pilot nie będzie używany przez dłuższy okres, wyjmij z niego baterie, aby uniknąć uszkodzeń wynikających z wycieku z baterii.

Podczas przemieszczania zestawu

Następujące czynności zabezpieczą mechanizm odtwarzacza CD.

- 1 Naciśkać CD (lub kilkakrotnie naciskając FUNCTION na pilocie) do wyświetlenia wskaźnika "CD".
- 2 Naciśnij I/⏻ trzymając wciśnięty przycisk ENTER aby na wyświetlaczu pojawiło się "LOCK".

Czynność 2: Nastawianie zegara

Przed rozpoczęciem korzystania z funkcji timera musisz nastawić zegar.

Zegar jest w systemie 24 godzinnym w modelu europejskim, a w 12 godzinnym w innych modelach.

Model w systemie 24 godzinnym został użyty w celach ilustracyjnych.

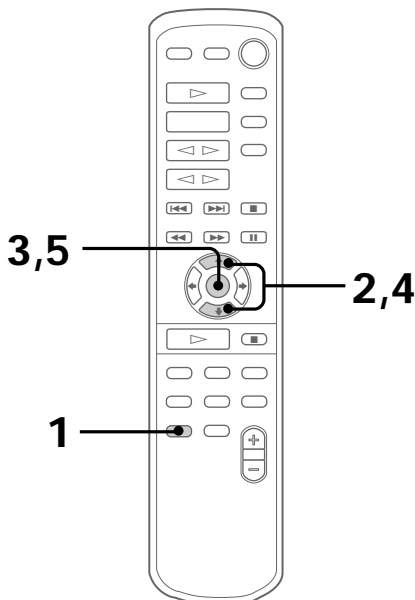

- 1 Naciśnij CLOCK/TIMER.
Zaświeci się wskaźnik godziny.



- 2 Nacisnąć ↑ lub ↓ aby ustawić godzinę.
Zegar jest w systemie 24 godzinnym w modelu europejskim, a w 12 godzinnym w innych modelach.

- 3 Naciśnij ENTER.
Zaświeci się wskaźnik minut.

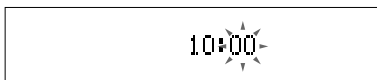

- 4 Nacisnąć ↑ lub ↓ aby ustawić minuty.

- 5 Naciśnij ENTER.
Zegar zacznie działać.

Wskazówki

- Jeżeli się pomylił, rozpocznij ponownie od czynności 1.
- Czynności nastawiania zegara deaktywują tryb demonstrowania funkcji. Aby wyświetlić tryb demonstrowania funkcji, należy przy wyłączonym zasilaniu nacisnąć DISPLAY (dotyczy modeli dla U.S.A., Knady, Europy) lub DEMO (STANDBY) (pozostałe modele).

Aby zmienić czas

Uprzedni opis wyjaśnia, jak ustawić czas podczas wyłączonego zasilania. Aby zmienić czas podczas włączonego zasilania, wykonaj co następuje:

- 1 Naciśnij CLOCK/TIMER.
- 2 Nacisnąć ↑ lub ↓ aby wybrać funkcję SET CLOCK.
- 3 Naciśnij ENTER.
- 4 Wykonaj opisane powyżej czynności od 2 do 5.

Uwaga

Odłączenie kabla zasilania lub przerwa w dopływie energii elektrycznej anulują nastawienia zegara.

Czynność 3: Wprowadzanie stacji radiowych do pamięci sprzętu

Możesz zaprogramować następujące ilości stacji:

- model 2 pasmowy: 20 dla FM, 10 dla AM
- model 3 pasmowy: 20 dla FM, 10 dla MW (fale średnie) i 10 dla SW (fale krótkie) lub 20 dla FM, 10 dla AM i 5 dla UKV w zależności od nabytego modelu.

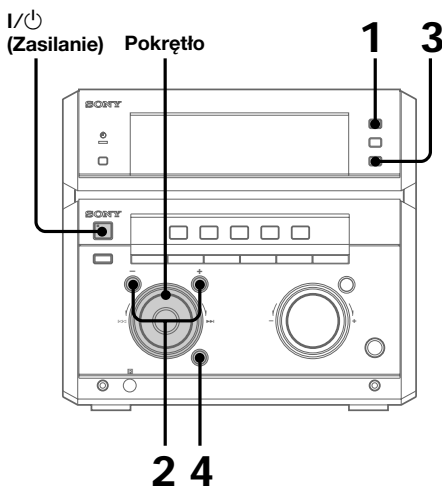

- 1 Naciśnij TUNER BAND aż do pojawienia się na wyświetlaczu pożądanego pasma. Pasma, które można odbierać różnią się w zależności od nabytego modelu. Upewnij się, które pasma możesz odbierać.

Każde przyciśnięcie tego przycisku powoduje następujące zmiany:

Model 2 pasmowy:

FM ↔ AM

Model 3 pasmowy:

FM → MW → SW



lub

FM → AM → UKV*



* Gdy wybierzesz UKV, pojawi się wyświetlenie "STEREO PLUS".

- 2 Naciśnij i przytrzymaj + lub – aż wskaźnik częstotliwości zacznie się zmieniać, a następnie zwolnij. Przeszukiwanie zatrzyma się w momencie, gdy urządzenie nastroi stację. Pojawią się "TUNED" i "STEREO" (dla programu stereofonicznego).

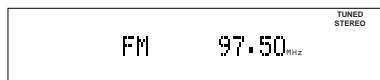

- 3 Naciśnij TUNER MEMORY. Numer programowania zapulsuje na wyświetlaczu. Stacje zostają wprowadzone do pamięci od numeru programowania 1.

Numer programowania



- 4 Naciśnij ENTER. Stacja zostanie wprowadzona do pamięci.
- 5 Powtórz czynności od 1 do 4, aby zaprogramować pozostałe stacje.

Aby wprowadzić do pamięci stację o słabym sygnale

Podczas czynności 2 naciskaj + lub – aby nastroić stację ręcznie.

Aby pod istniejącym numerem programowania zaprogramować inną stację

Rozpocznij od czynności 1. Po czynności 3 przekręć pokrętko aby wybrać numer programowania, pod którym chcesz zaprogramować stację.

Możesz dodać nowy numer programowania na końcu, po ostatnim numerze programowania.

Aby skasować zaprogramowaną stację

1 Przytrzymaj wciśnięte TUNER MEMORY aż na wyświetlaczu zapulsuje numer programowania.

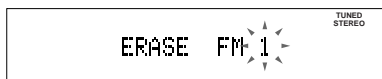

2 Przekręć pokrętko aby wybrać numer programowania, który chcesz skasować. Jeżeli chcesz skasować wszystkie zaprogramowane stacje, wybierz "ALL ERASE".

3 Naciśnij ENTER.

Pojawi się "COMPLETE!!".

Jeżeli skasujesz numer programowania, dany numer zniknie i wszystkie następujące po nim numery programowania zmienią się.

Aby zmienić interwał strojenia AM (Poza modelami dla Europy i Środkowego Wschodu)

Interwał strojenia AM jest fabrycznie nastawiony na 9 kHz (na niektórych obszarach 10 kHz). Aby zmienić interwał strojenia, najpierw nastrój jakąkolwiek stację AM, a następnie wyłącz zasilanie. Naciskając przycisk TUNER MEMORY, jednocześnie nacisnąć I/⏻ aby powtórnie włączyć zasilanie. Jeżeli zmienisz interwał, zaprogramowane stacje AM zostaną skasowane. Aby przywrócić interwał powtórz te same czynności.

Wskazówka

Stacje pozostaną w pamięci przez pół dnia nawet jeżeli odłączysz przewód zasilania lub nastąpi przerwa w dopływie prądu elektrycznego.

Oszczędzanie energii podczas stanu gotowości

(Tylko dla modeli w U.S.A., Kanadzie i Europie)

Możesz obniżyć konsumpcję mocy do minimum (Tryb Oszczędzania Mocy) i oszczędzać energię podczas stanu gotowości.

I/⏻

(Zasilanie)

DISPLAY

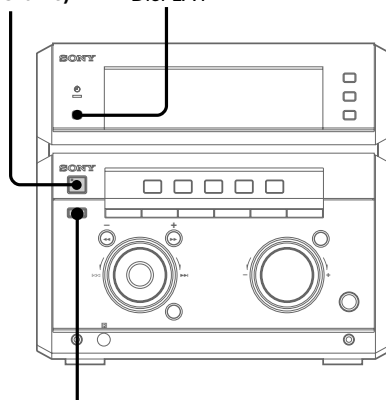

POWER SAVE/DEMO (STANDBY)

➔ Naciśnij POWER SAVE/DEMO (STANDBY) podczas wyłączonego zasilania. Zestaw przełączy się na funkcję oszczędzania mocy i zniknie wyświetlenie zegara. Naciśnięcie I/⏻ włączy/wyłączy zasilanie zestawu.

Wskazówki

- Każde przyciśnięcie POWER SAVE/DEMO (STANDBY) w trybie oszczędzania mocy oszczędzania mocy powoduje przełączenie wyświetlenia pomiędzy trybem oszczędzania mocy a funkcją demonstracyjną.
- Wskaźnik I/⏻ i wskaźnik timera (gdy timer jest nastawiony) pali się nawet podczas funkcji oszczędzania mocy.
- W trybie oszczędzania mocy timer pracuje normalnie.

Uwagi

- W trybie oszczędzania mocy nie można nastawić zegara.
- W trybie oszczędzania mocy nie działa funkcja odtwarzania za jednym dotknięciem.

Aby odwołać tryb oszczędzania mocy

Naciśnij DISPLAY.

Pojawi się wyświetlenie zegara.

Odtwarzanie CD

- Normalne odtwarzanie

Odtworzyć można każdorazowo maksymalnie 5 płyt CD.

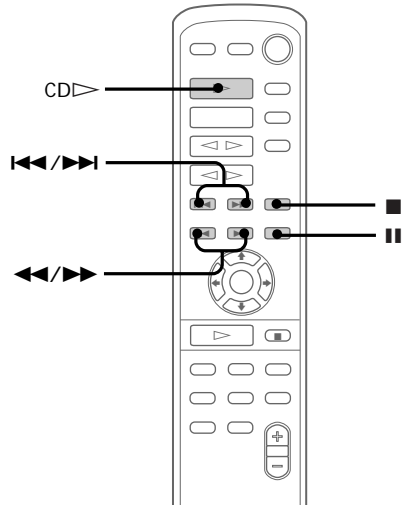
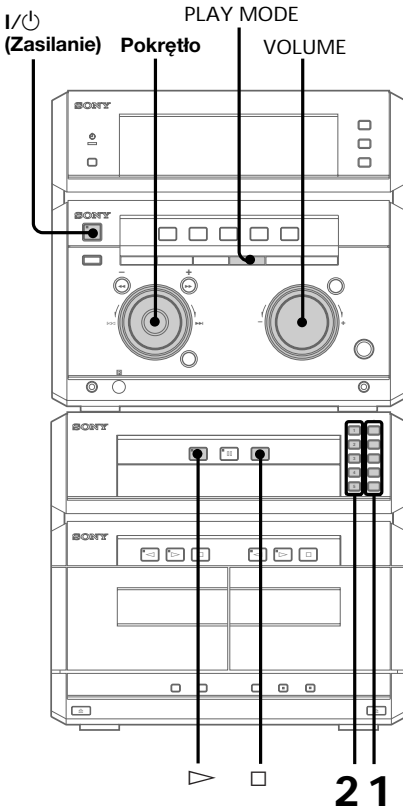

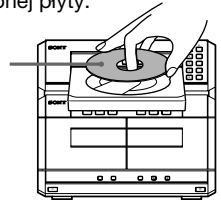

- 1 Nacisnąć jeden z przycisków CD 1~5  i umieścić płytę CD na talerzu obrotowym. Sprzęt nie jest w stanie rozpoznać niewłaściwie ułożonej płyty.

Strona z nadrukiem ku górze. Jeśli odtwarzasz jednonagraniową płytę, umieść ją na wewnętrznym kręgu talerza obrotowego.



Nacisnąć ten sam przycisk aby zamknąć szufladkę talerzy obrotowych. Aby umieścić dalsze płyty CD, nacisnąć przycisk  pozostałych numerów wywoławczych, otwierający szufladkę talerzy obrotowych.

- 2 Naciśnij jeden z przycisków DISC 1-5. Talerz obrotowy się zamknie i rozpocznie się odtwarzanie. Naciśnięcie przycisku  (lub CD  na pilocie), rozpoczyna odtwarzanie od płyty CD umieszczonej na talerzu obrotowym o podświetlonej na zielono sygnalizacji.

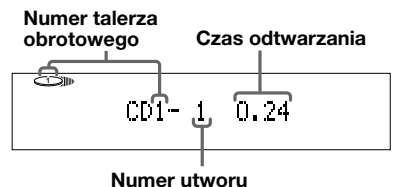

Aby	Zrób co następuje
Zatrzymać odtwarzanie	Nacisnąć □ (■ na pilocie).
Zrobić pauzę	Naciśnij ⏸ (⏸ na pilocie). Naciśnij ponownie, aby przywrócić odtwarzanie.
Wybrać utwór	Podczas odtwarzania lub pauzy, przekręć pokrętkę zgodnie z ruchem wskazówek zegara (aby posunąć w przód) lub przeciwnie do ruchu wskazówek zegara (aby cofnąć) i puść je w momencie odnalezienia pożądanego utworu. (Albo też na pilocie naciśnij ►► (aby posunąć w przód) lub ◄◄ (aby cofnąć).)
Odnaleźć punkt w utworze	Podczas odtwarzania nacisnąć przycisk ►► lub ◄◄ (lub ►►/◄◄ na pilocie) i zwolnić we właściwym punkcie.
Wybrać funkcję CD podczas funkcji stop	Nacisnąć przycisk DISC 1-5 (lub D. SKIP na pilocie).
Odtworzyć tylko wybraną płytę kompaktową	Naciskaj PLAY MODE aż pojawi się "1 DISC"
Odtworzyć wszystkie płyty kompaktowe	Naciskaj PLAY MODE aż pojawi się "ALL DISCS".
Wyjąć płytę kompaktową	Nacisnąć jeden z przycisków CD 1-5.
Podczas odtwarzania jednej z płyt, wymienić pozostałe płyty CD	Nacisnąć jeden z przycisków CD 1-5 ☰ aby otworzyć dostęp do talerza obrotowego, i umożliwić wymianę umieszczonej na nim płyty CD. Po wymianie płyty CD, ponownie nacisnąć ten sam przycisk aby zamknąć talerze obrotowe. Dopóki otwarty jest dostęp do talerza obrotowego, pulsuje pomarańczowo podświetlony wskaźnik przycisku DISC 1-5.
Wyregulować głośność	Przekręć VOLUME (lub naciśnij VOLUME +/- na pilocie).

Wskazówki

- Naciśnięcie ▷ podczas wyłączonego zasilania automatycznie włącza zasilanie i rozpoczyna odtwarzanie CD znajdującej się na talerzu obrotowym (Odtwarzanie za jednym dotknięciem). W trybie oszczędzania mocy zestawu nie działa funkcja odtwarzania za jednym dotknięciem.
- Możesz przestawić z innego źródła na funkcję odtwarzacza CD i rozpocząć odtwarzanie płyty kompaktowej przez naciśnięcie ▷ lub przycisków DISC 1-5 (Automatyczny wybór funkcji).
- Jeżeli nie ma płyty w odtwarzaczu CD, na wyświetlaczu pojawi się "CD NO DISC".
- Jeżeli wybrany zostanie talerz obrotowy, z umieszczoną na nim płytą (lub aktualnie odtwarzaną płytą), sygnalizacja świetlna danego przycisku DISC 1-5 zostanie podświetlona na zielono.

Uwaga

Szufladki talerza obrotowego nie zamykać na siłę, ponieważ w ten sposób można uszkodzić odtwarzacz płyt CD. Należy zawsze zamykać przez naciskanie odpowiedniego przycisku CD 1-5 ☰.

Nagrywanie z CD

- Zsynchronizowane nagrywanie z CD

Przycisk CD SYNC ułatwia nagrywanie z płyty kompaktowej na taśmę. Możesz korzystać z taśm TYPE I (normal) lub TYPE II (CrO₂). Poziom nagrywania zostaje wyregulowany automatycznie.

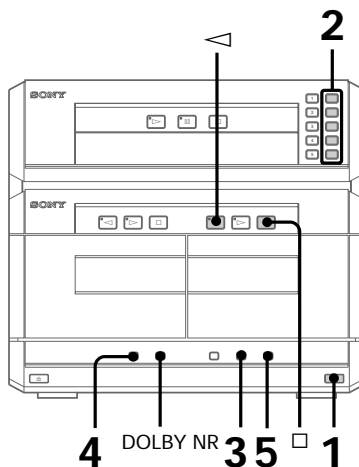

- 1 Naciśnij ☰ i włóż nienagraną taśmę do magnetofonu.

Stroną, na którą chcesz nagrywać ku przodowi

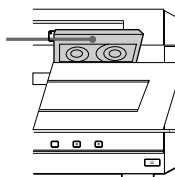





kontynuowane

Nagrywanie z CD (kontynuowane)

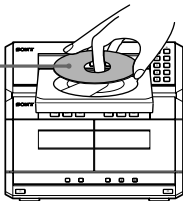
- Naciśnij jeden z przycisków CD 1-5  i włóż płytę kompaktową. Następnie naciśnij ponownie, aby zamknąć talerz obrotowy.

Strona z nadrukiem ku górze. Jeśli odtwarzasz jednonagraniową płytę, umieść ją na wewnętrznym kręgu talerza obrotowego.





- Naciśnij CD SYNC. Magnetofon B wejdzie w fazę oczekiwania na nagrywanie, a odtwarzacz CD - oczekiwania na odtwarzanie. Sygnalizacja  (dla pierwszej strony) zostaje podświetlona.
- Naciskaj DIRECTION aby wybrać  dla nagrywania na jedną stronę. Wybierz  (lub RELAY), aby nagrywać na obie strony.

- Naciśnij REC PAUSE/START. Nagrywanie rozpocznie się.



Aby zatrzymać nagrywanie

Nacisnąć  na magnetofonie B lub na odtwarzaczu płyt CD.

Wskazówki

- Chcąc nagrać drugą stronę taśmy, nacisnąć  aby wywołać wskaźnik świetlny  (sygnalizujący drugą stronę taśmy).
- Jeżeli nagrywasz na obidwie strony, upewnij się, że rozpoczynasz od pierwszej strony. Jeżeli rozpoczniiesz od drugiej strony, nagrywanie zatrzyma się wraz z jej końcem.
- Jeżeli chcesz zredukować szyczący dźwięk sygnału na niskim poziomie wysokiej częstotliwości, naciśnij DOLBY NR, aby po naciśnięciu CD SYNC pojawiło się "DOLBY NR".

Uwagi

- Podczas nagrywania nie możesz słuchać innych źródeł dźwięku.
- Po wyłączeniu głównego źródła zasilania prądem zmiennym AC, wyłącza się również wskaźnik Dolby NR i DIRECTION ( lub RELAY) jest .

Słuchanie radia

- Strojenie programowane

Wprowadź do pamięci tunera stacje radiowe (patrz: "Czynność 4: Wprowadzanie stacji radiowych do pamięci sprzętu").

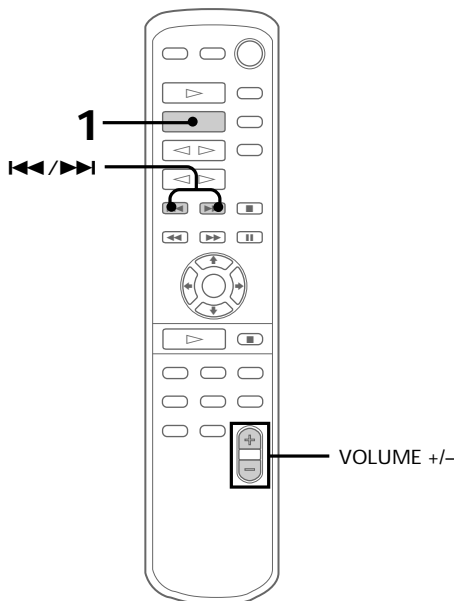
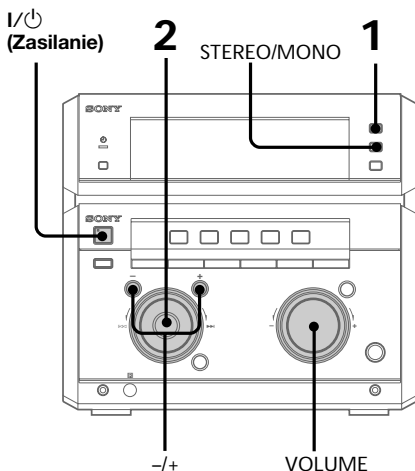

1 Naciskaj TUNER BAND aż do pojawienia się na wyświetlaczu pożądanego pasma.

Pasma, które można odbierać różnią się w zależności od nabytego modelu. Upewnij się, które pasma możesz odbierać.

Każde przyciśnięcie tego przycisku powoduje następujące zmiany:

Model 2 pasmowy:

FM ↔ AM

Model 3 pasmowy:

FM → MW → SW



lub

FM → AM → UKV*



* Gdy wybierzesz UKV, pojawi się wyświetlenie "STEREO PLUS".

2 Przekręć pokrętkę z podziałką (albo naciśnij ◀◀ lub ▶▶ na pilocie), aby wybraną stację nadawczą, wstępnie zakodowaną w pamięci sprzętu.

Przekręć przeciwnie do ruchu wskazówek zegara (lub naciśnij ◀◀ na pilocie) dla niższych numerów programowania.



Przekręć zgodnie z ruchem wskazówek zegara (lub naciśnij ▶▶ na pilocie) dla wyższych numerów programowania.

Numer programowania częstotliwość

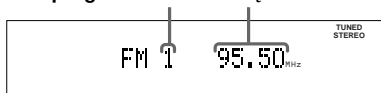

Jeśli zaprogramowana jest tylko jedna stacja na wyświetlaczu pojawi się "ONE PRESET".

Aby	Zrób co następuje:
Wyłączyć radio	Naciśnij I/⏻ (Moc).
Wyregulować głośność	Przekręć pokrętkę VOLUME (lub naciśnij VOLUME +/- na pilocie).

Aby odbierać nie wprowadzone do pamięci stacje

Wybrać manualny lub automatyczny tryb strojenia. Dla strojenia nieautomatycznego naciskaj – lub +. Dla strojenia automatycznego naciśnij i przytrzymaj – lub +.

Wskazówki

- Naciśnięcie TUNER BAND podczas wyłączonego zasilania automatycznie włączy zasilanie i nastawi ostatnio odbieraną stację (Odbiór za jednym dotknięciem). W trybie oszczędzania mocy, nie działa funkcja odtwarzania za jednym dotknięciem.
- Można przełączyć z innego źródła na radio naciskając TUNER BAND (automatyczny wybór źródła).
- Jeżeli program FM jest zakłócany, naciśnij STEREO/MONO, aby na wyświetlaczu pojawiło się "MONO". Nie będzie efektu stereofonicznego, ale odbiór się polepszy. Naciśnij przycisk ponownie, aby przywrócić efekt stereofoniczny.
- Aby poprawić odbiór programu, zmień położenie załączonych anten.

Nagrywanie z radia

Możesz nagrywać z radia na taśmę przywołując zaprogramowaną stację. Możesz korzystać z taśm TYPE I (normal) lub TYPE II (CrO₂). Poziom nagrywania zostaje wyregulowany automatycznie.

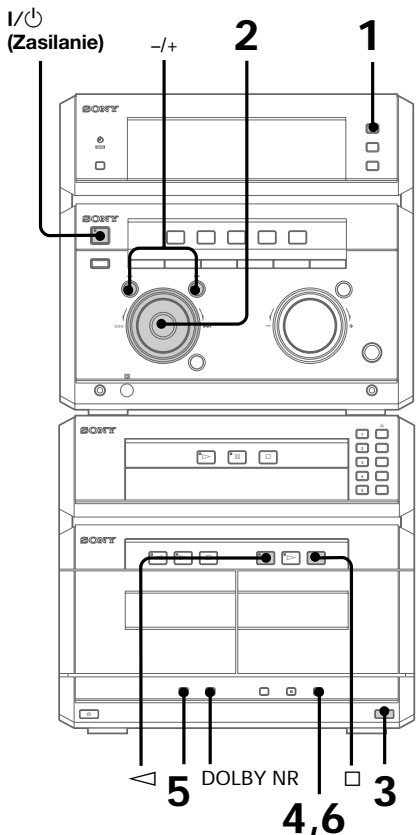

1 Naciśnij TUNER BAND, aby wybrać pasmo.

2 Przekręć pokrętkę aby nastroić wprowadzoną do pamięci stację.

Przekręć przeciwnie do ruchu wskazówek zegara dla niższych numerów programowania.



Przekręć zgodnie z ruchem wskazówek zegara dla wyższych numerów programowania.

Numer programowania częstotliwość

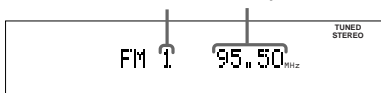

3 Naciśnij i włóż nienagraną taśmę do magnetofonu B.

Stronę, na którą chcesz nagrywać ku przodowi

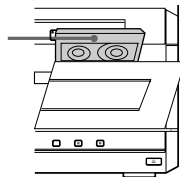

4 Naciśnij REC PAUSE/START. Magnetofon B znajdzie się w fazie oczekiwania na nagrywanie.

5 Naciskaj DIRECTION, aby wybrać dla nagrywania na jedną stronę. Wybierz (lub RELAY), aby nagrywać na obie strony.

6 Naciśnij REC PAUSE/START. Nagrywanie rozpocznie się.

Aby zatrzymać nagrywanie

Nacisnąć na magnetofonie B.

Wskazówki

- Chcąc nagrać drugą stronę taśmy, nacisnąć aby wywołać wskaźnik świetlny (sygnalizujący drugą stronę taśmy).
- Jeżeli nagrywasz na obie strony, upewnij się, że rozpoczynasz od pierwszej strony. Jeżeli rozpoczniesz od drugiej strony, nagrywanie zatrzyma się wraz z jej końcem.
- Aby wykonać nagranie audycji z niezaprogramowanej wstępnie stacji nadawczej, korzystając z - i + celem manualnego dostrojenia tej stacji.
- ! Aby zredukować syczące zakłócenia dźwięku na niskich poziomach sygnałów o wysokiej częstotliwości, nacisnąć DOLBY NR po uprzednim naciśnięciu REC PAUSE/START pod punktem 6, aby podświetlić wskaźnik "DOLBY NR".
- Ewentualne zakłócenia, występujące podczas nagrywania audycji radiowych, można zredukować zmieniając ułożenie anteny.

Uwaga

Po wyłączeniu głównego źródła zasilania prądem zmiennym AC, wyłącza się również wskaźnik Dolby NR i DIRECTION (lub RELAY) jest .

Odtwarzanie taśmy

Możesz korzystać z każdego rodzaju taśm, TYPE I (normal), TYPE II (CrO₂) lub TYPE IV (metal) ponieważ magnetofon automatycznie rozróżni rodzaj taśmy. Możesz posłużyć się także funkcjami AMS* pokrętki aby szybko wyszukać preferowane utwory. Aby wybrać magnetofon A lub B, naciśnij DECK A <◁▷> lub DECK B <◁▷> (na pilocie).

* AMS (automatyczny sensor muzyczny)

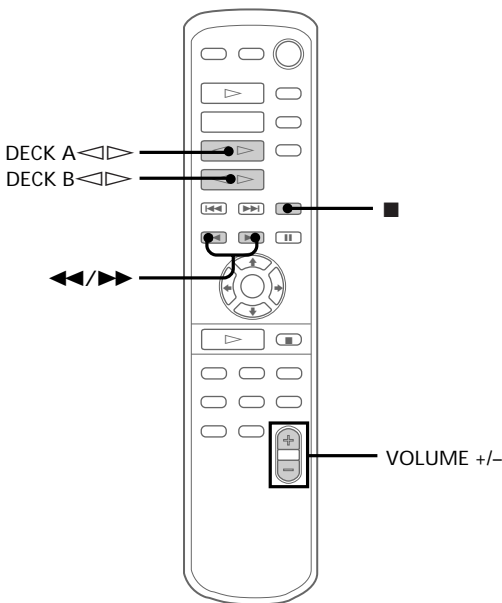
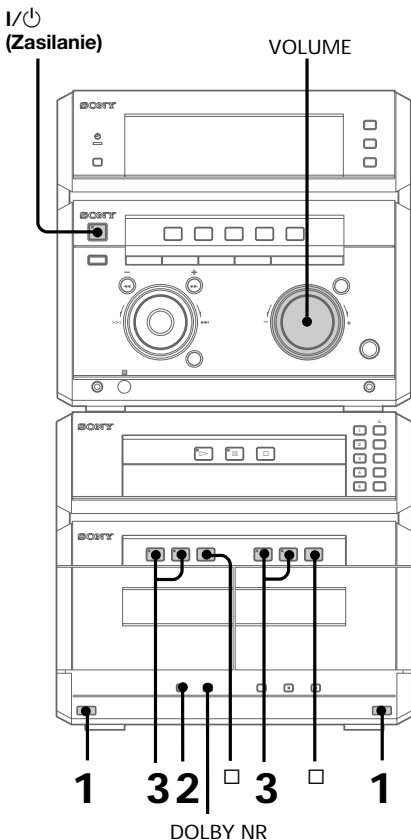

- 1 Naciśnij i włóż nagraną taśmę do magnetofonu A lub B.

Stroną, którą chcesz odtwarzać ku przodowi

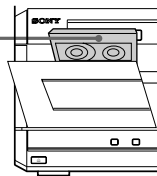

- 2 Naciskaj DIRECTION, aby wybrać dla odtwarzania jednej strony. Wybierz **, aby odtworzyć obie strony. Aby odtworzyć obie strony z przekazaniem, wybierz RELAY (odtwarzanie z przekazaniem)***.

- 3 Naciśnij . Naciśnięcie aby odtworzyć drugą stronę taśmy. Rozpocznie się odtwarzanie taśmy.

** Odtwarzanie zatrzyma się automatycznie po powtórzeniu sekwencji pięciokrotnie.

***Odtwarzanie z przekazaniem odbywa się zawsze w/g następującej sekwencji:
Magnetofon A (pierwsza strona), Magnetofon A (druga strona), Magnetofon B (pierwsza strona), Magnetofon B (druga strona).

kontynuowane

Odtwarzanie taśmy (kontynuowane)

Aby	Zrób co następuje
Zatrzymać odtwarzanie	Naciśnij □ (lub ■ na pilocie).
Przewinąć w przód	Nacisnąć ►► na pilocie podczas odtwarzania skierowanej do przodu, pierwszej strony taśmy lub ◀◀ podczas odtwarzania drugiej strony.
Cofnąć	Nacisnąć ◀◀ na pilocie podczas odtwarzania skierowanej do przodu, pierwszej strony taśmy lub ►► podczas odtwarzania drugiej strony.
Wyjąć kasetę	Naciśnij ☰.
Wyregulować głośność	Przekręć pokrętko VOLUME (lub naciśnij VOLUME +/- na pilocie).

Wskazówki

- Naciśnięcie ▷ lub ◁ podczas wyłączonego zasilania automatycznie włączy zasilanie i rozpocznie się odtwarzanie jeśli w magnetofonie umieszczono taśmę (Otwarczenie za jednym dotknięciem). W trybie oszczędzania mocy nie działa funkcja odtwarzania za jednym dotknięciem.
- Można przełączyć z innego źródła na magnetofon naciskając ▷ lub ◁ (automatyczny wybór źródła).
- ! Jeżeli wybrana do odtworzenia taśma została nagrana z uwzględnieniem funkcji DOLBY NR, ewentualne szумы można zredukować przez naciskanie przycisku DOLBY NR do podświetlenia wskaźnika "DOLBY NR".

Aby szukać początku utworu (AMS*)

Aby posunąć się wprzód, podczas odtwarzania przekręć pokrętko w tym samym kierunku co wskaźnik ◁ lub ▷. Aby cofnąć, przekręć pokrętko w odwrotnym kierunku (Albo naciśnij ◀◀ lub ►► na pilocie.)

Na wyświetlaczu pojawi się kierunek przeszukiwania + (w przód) lub - (w tył) i ilość pominiętych utworów (1~9).

przykład: poszukiwanie 2 utworów w przód

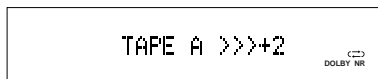

* AMS (automatyczny sensor muzyczny)

Uwagi

- Funkcja AMS może nie funkcjonować prawidłowo w następujących warunkach:
 - Jeżeli przerwa pomiędzy piosenkami jest krótsza niż 4 sekundy.
 - Jeżeli na prawym i lewym kanale nagrane są różne informacje.
 - Jeżeli następują po sobie odcinki o szczególnie niskim poziomie lub niskiej częstotliwości dźwięku (jak saksofon barytonowy).
 - Jeżeli urządzenie znajduje się w pobliżu odbiornika telewizyjnego. (W tym przypadku zalecamy odsunięcie urządzenia od telewizora lub wyłączenie telewizora.)
- Po wyłączeniu głównego źródła zasilania prądem zmiennym AC, wyłącza się również wskaźnik Dolby NR i DIRECTION (◄= lub RELAY) jest (↔).

Nagrywanie z taśmy

– Super-szybkie kopiowanie

Możesz korzystać z taśm TYPE I (normal) lub TYPE II (CrO₂). Poziom nagrywania zostaje wyregulowany automatycznie.

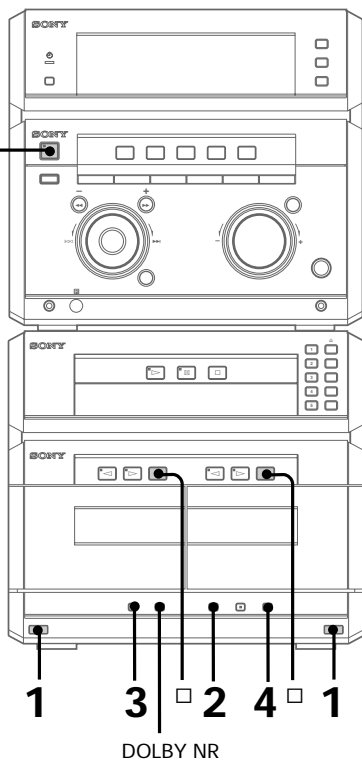

I/⏻
(Zasilanie)

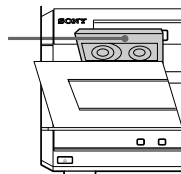

- 1 Naciśnij  i włóż nagraną taśmę do magnetofonu A i nienagraną do magnetofonu.

Stroną, z której chcesz odtwarzać/na którą chcesz nagrywać ku przodowi





- 2 Naciśnij HI-DUB.
Magnetofon B wejdzie w fazę oczekiwania na odtwarzanie.
- 3 Naciskaj DIRECTION, aby wybrać  dla nagrywania na jedną stronę. Wybierz  (lub RELAY), aby nagrywać na obie strony.
- 4 Naciśnij REC PAUSE/START.
Kopiowanie rozpocznie się.

Aby zatrzymać kopiowanie

Nacisnąć  na magnetofonie A lub B.

Wskazówki

- Jeżeli chcesz kopiować na obie strony, rozpocznij nagrywanie od pierwszej strony. Jeżeli rozpoczniesz od drugiej strony, nagrywanie zatrzyma się wraz z jej końcem.
- Jeżeli nastawisz DIRECTION na  podczas używania taśm różnej długości, taśmy w każdym z magnetofonów zmieniają kierunek przesuwu niezależnie od siebie. Jeżeli nastawisz na RELAY, taśmy w każdym z magnetofonów zmieniają kierunek przesuwu równocześnie.
- Nie musisz nastawiać DOLBY NR, ponieważ taśma w magnetofonie B będzie automatycznie nagrana tak samo jak taśma w magnetofonie A.
- Po wyłączeniu głównego źródła zasilania prądem zmiennym AC, wyłącza się również wskaźnik Dolby NR i DIRECTION ( lub RELAY) jest .

Użycie wyświetlacza CD

Możesz sprawdzić czas pozostały do końca danego utworu lub danej płyty kompaktowej.

Po włożeniu płyty kompaktowej CD TEXT możesz sprawdzić informacje zawarte na płycie, takie jak tytuły utworów, czy nazwiska artystów. Gdy zestaw zidentyfikuje płyty CD TEXT, na wyświetlaczu pojawi się wskaźnik "CD TEXT".

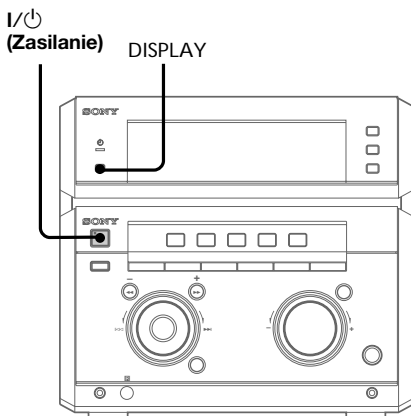

➔ Naciśnij DISPLAY.

Każde naciśnięcie tego przycisku podczas normalnego odtwarzania lub funkcji stop spowoduje następujące zmiany:

Podczas normalnego odtwarzania.

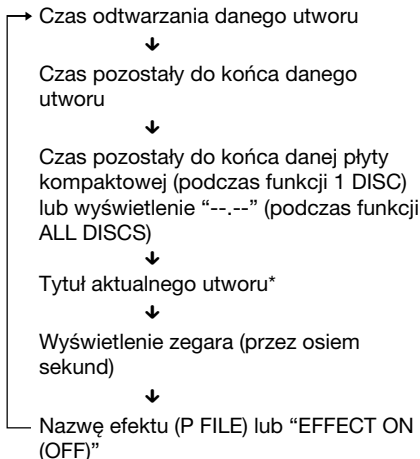

Podczas funkcji stop

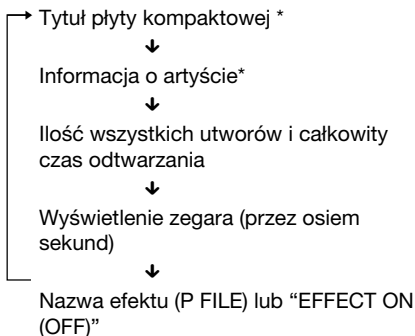

* Tylko podczas CD TEXT (pewne znaki graficzne nie mogą być wyświetlone). Jeżeli płyta zawiera ponad 20 utworów od utworu 21 CD TEXT nie jest wyświetlone.

** Gdy wybrana zostanie funkcja programu, na wyświetlaczu ukazuje się numer utworu zaprogramowanego na końcu oraz ilość wszystkich zaprogramowanych utworów (ilość etapów).

Wskazówka

Naciskanie DISPLAY przez 2 sekundy lub dłużej przełącza analizator spektralny na ON/OFF.

Wielokrotne odtwarzanie utworów CD

– Odtwarzanie z powtórzeniem

Ta funkcja umożliwiła powtórne odtworzenie pojedynczego utworu lub całej płyty kompaktowej podczas normalnego odtwarzania, odtwarzania ze zmianą kolejności utworów i odtwarzania programowanego.

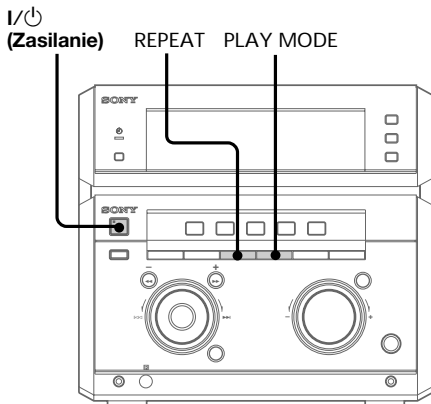

- ➔ Naciśnij REPEAT podczas odtwarzania aż na wyświetlaczu pojawi się "REPEAT". Rozpocznie się odtwarzanie z powtórzeniem. Wykonaj następujące czynności, aby zmienić rodzaj powtórzenia.

Aby powtórzyć	Naciśnij
Wszystkie utwory danej płyty kompaktowej do pięciu razy	PLAY MODE aż do ukazania się na wyświetlaczu "1 DISC".
Odtwarzanie wszystkich utworów, ze wszystkich płyt kompaktowych do pięciu razy.	PLAY MODE aż do ukazania się na wyświetlaczu "ALL DISCS".
Tylko jeden utwór	REPEAT aż do ukazania się na wyświetlaczu "REPEAT 1" podczas odtwarzania utworu, który chcesz powtórzyć.

Aby odwołać funkcję odtwarzania z powtórzeniem
Naciśnij REPEAT aby z wyświetlacza zniknęło "REPEAT" lub "REPEAT 1".

Uwaga

Podczas odtwarzania ze zmianą kolejności utworów, nie można korzystać z trybu ALL DISCS.

Odtwarzanie utworów CD w zmienionej kolejności

– Odtwarzanie ze zmianą kolejności utworów

Możesz odtworzyć wszystkie utwory danej płyty kompaktowej lub wszystkie płyty kompaktowe w zmienionej kolejności.

I/⏻
(Zasilanie)

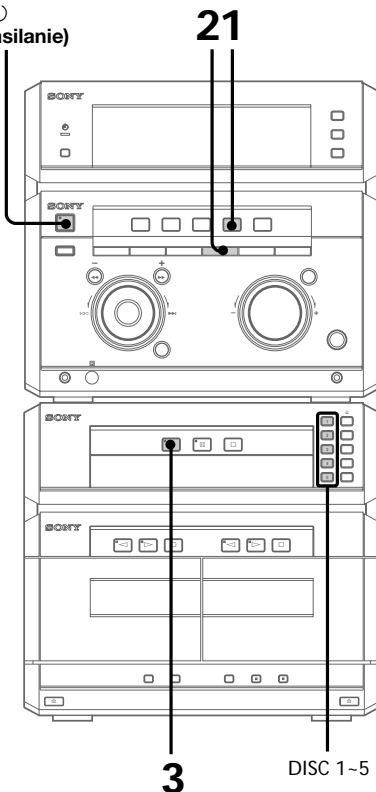

- 1 Naciśnij przycisk CD, następnie umieścić płytę CD.

- 2 Naciśnij PLAY MODE aż do pojawienia się na wyświetlaczu "1 DISC SHUFFLE" lub "ALL DISCS SHUFFLE".

"ALL DISCS" umożliwia zmianę kolejności utworów wszystkich płyt kompaktowych. "1 DISC" umożliwia zmianę kolejności utworów płyty kompaktowej, której wskaźnik DISC aktualnie świeci się na zielono.

- 3 Naciśnij ▷.
Wszystkie utwory zostaną odtworzone w zmienionej kolejności.

Odtwarzanie utworów CD w zmienionej kolejności (kontynuowane)

Aby odwołać funkcję odtwarzania ze zmianą kolejności utworów

Naciskaj PLAY MODE aż z wyświetlacza zniknie "SHUFFLE" lub "PROGRAM".

Aby wybrać płytę kompaktową

Naciśnij DISC 1-5.

Wskazówki

- Możesz włączyć funkcję odtwarzania ze zmienioną kolejnością utworów podczas normalnego odtwarzania przez naciśnięcie PLAY MODE aby wybrać "SHUFFLE".
- Aby pominąć utwór, przekręć pokrętkę zgodnie z ruchem wskazówek zegara (lub naciśnij ►► na pilocie).

Programowanie utworów CD

- Odtwarzanie programowane

Możesz ułożyć program składający się z do 32 utworów ze wszystkich płyt kompaktowych w pożądanej kolejności odtwarzania.

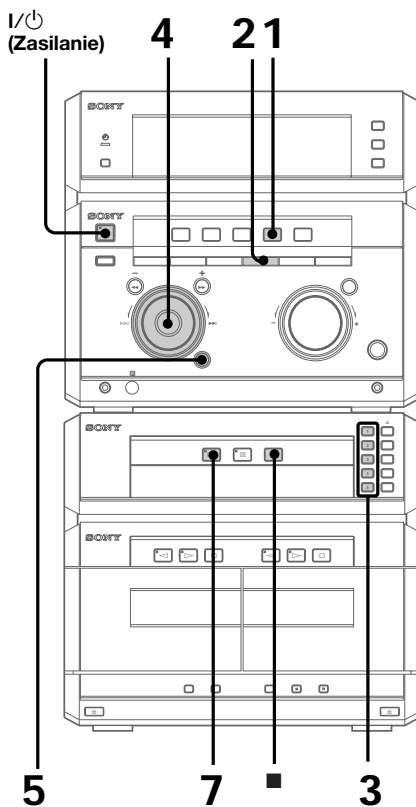

1 Nacisnąć przycisk CD, następnie umieścić płytę CD.

2 Naciskaj PLAY MODE aż na wyświetlaczu pojawi się "PROGRAM".

3 Naciśnij jeden z przycisków DISC 1~5, aby wybrać CD.

Aby jednocześnie zaprogramować wszystkie tytuły płyty CD, przejść do operacji opisanej pod 5.

4 Przekręć pokrętkę aż wybrany utwór pojawi się na wyświetlaczu.

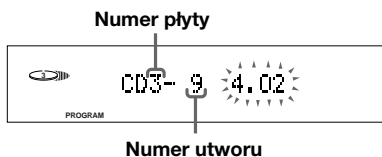

5 Naciśnij ENTER.

Utwór zostaje zaprogramowany. Kolejno pojawia się numer ostatniego w kolejności zaprogramowanego utworu, ilość wszystkich zaprogramowanych utworów, a następnie całkowity czas odtwarzania.

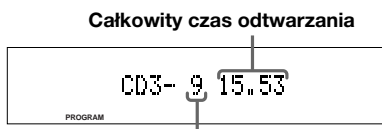

Ostatni w kolejności, zaprogramowany utwór

6 Aby zaprogramować dodatkowe utwory, powtórz czynności od 3 do 5.

Aby wybrać utwory z tej samej płyty kompaktowej, pomiń czynność 3.

7 Naciśnij ▷.

Wszystkie utwory zostaną odtworzone w wybranej kolejności.

Aby odwołać funkcję odtwarzania programowanego

Naciskaj PLAY MODE aż z wyświetlacza zniknie "PROGRAM" lub "SHUFFLE".

Aby	Naciskaj
Sprawdzić program	CHECK na pilocie. Po ostatnim utworze pojawi się "CHECK END".
Skasować ostatni utwór	CLEAR na pilocie podczas funkcji stop.
Skasować dany utwór	CHECK na pilocie aż zapali się numer utworu, który chcesz skasować, a następnie naciśnij CLEAR.
Dodać utwór do programu	1 Wybierz talerz obrotowy za pomocą przycisków DISC 1~5. 2 Wybierz utwór używając pokrętki. 3 Naciśnij ENTER.
Skasować cały program	<input type="checkbox"/> raz podczas funkcji stop lub dwukrotnie podczas odtwarzania.

Wskazówki

- Ułożony program pozostaje po odtworzeniu zakodowany w pamięci sprzętu. Aby ponownie odtworzyć ten sam program, naciśnij ▷.
- Jeżeli podczas programowania zamiast całkowitego czasu odtwarzania pojawi się "--:--" oznacza to, że:
 - zaprogramowałeś utwór o numerze wyższym niż 20.
 - całkowity czas odtwarzania przekracza 100 minut.

Nieautomatyczne nagrywanie na taśmę

Możesz nagrywać dowolnie - z płyt kompaktowych, taśm lub radia. Np. możesz nagrać tylko wybrane utwory ze środka taśmy. Poziom nagrania jest regulowany automatycznie.

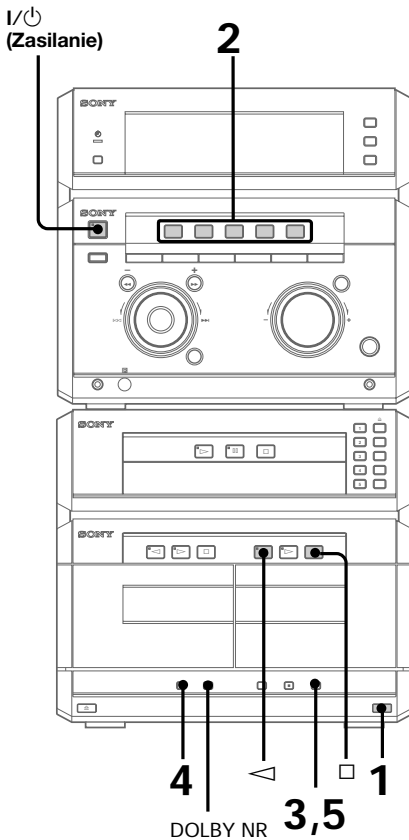

- 1** Włóż nienagraną taśmę do magnetofonu B.
- 2** Nacisnąć jeden z przycisków funkcji wybranego źródła nagrywania (np. CD).
- 3** Naciśnij REC PAUSE/START.
Magnetofon B wejdzie w fazę oczekiwania na nagrywanie. Włącza się wskaźnik ▷ (dla przedniej strony taśmy).

- 4** Naciskaj DIRECTION aby wybrać ⇐ dla nagrywania na jedną stronę. Wybierz ⇔ (lub RELAY) dla nagrywania na obie strony.

- 5** Naciśnij REC PAUSE/START.
Nagrywanie rozpocznie się.

- 6** Rozpocznij odtwarzanie źródła, z którego chcesz nagrywać.

Aby	Naciśnij
Zatrzymać nagrywanie	□ na magnetofonie B.
Zrobić pauzę	REC PAUSE/START.

Wskazówki

- Chcąc nagrać drugą stronę taśmy, nacisnąć ◁ aby wywołać wskaźnik świetlny ◁ (sygnalizujący drugą stronę taśmy).
- ♪ Aby zredukować szyczące zakłócenia dźwięku na niskich poziomach sygnałów o wysokiej częstotliwości, nacisnąć DOLBY NR po uprzednim naciśnięciu REC PAUSE/START pod punktem 3, aby podświetlić wskaźnik "DOLBY NR".
- Nagrywając z płyty CD, można wybrać tytuły w trybie pauzy w nagrywaniu, korzystając z kontrolki jog (po naciśnięciu REC PAUSE/START podczas czynności 3 i przed naciśnięciem REC PAUSE/START ponownie podczas czynności 5).

Uwaga

Po wyłączeniu głównego źródła zasilania prądem zmiennym AC, wyłącza się również wskaźnik Dolby NR i DIRECTION (⇐ lub RELAY) jest ⇔.

Nagrywanie z płyty kompaktowej przez określenie kolejności utworów

– Montaż programowany

Możesz nagrywać utwory ze wszystkich płyt kompaktowych w pożądanej kolejności. Podczas programowania upewnij się, że czas programu dla każdej ze stron nie przekracza długości jednej strony taśmy.

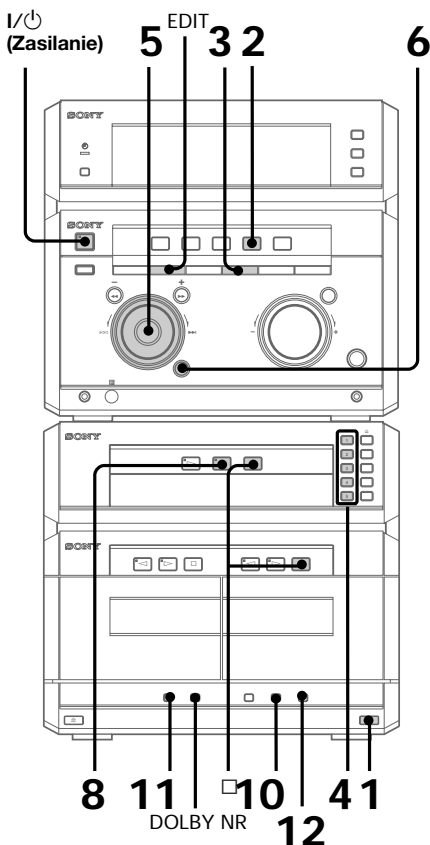

- 1 Włóż CD i nienagraną taśmę do magnetofonu B.
- 2 Nacisnąć przycisk CD.
- 3 Naciskaj PLAY MODE aż na wyświetlaczu pojawi się “PROGRAM”.
- 4 Naciśnij jeden z przycisków DISC 1~5, aby wybrać płytę kompaktową.
- 5 Przekręć pokrętkę z podziałką, aż do pojawienia się na wyświetlaczu wskaźnika wybranego utworu.

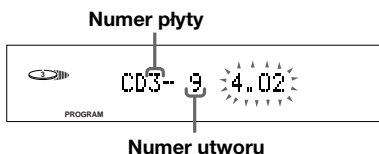

- 6 Naciśnij ENTER. Utwór zostaje zaprogramowany. Kolejno pojawia się numer ostatniego w kolejności zaprogramowanego utworu, ilość wszystkich zaprogramowanych utworów, a następnie całkowity czas odtwarzania.

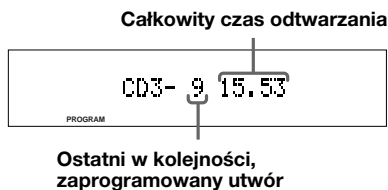

- 7 Aby zaprogramować dodatkowe utwory do nagrania na stronę A, powtórz czynności od 4 do 6. Pomiń czynność 4 gdy wybierasz utwory z tej samej płyty.

kontynuowane

Nagrywanie z płyty kompaktowej przez określenie kolejności utworów (kontynuowane)

8 Naciśnij **⏏** (**⏏** na pilocie) aby wprowadzić pauzę na końcu strony A.

Na wyświetlaczu pojawi się "P" i całkowity czas nagrywania zostanie wyzerowany "0.00".

9 Aby zaprogramować utwory do nagrania na stronę B, wykonaj czynności 5 i 6 dla utworów z tej samej płyty lub czynności od 4 do 6 dla utworów z innych płyt.

10 Naciśnij CD SYNC.

Magnetofon B wejdzie w fazę oczekiwania na nagrywanie, a odtwarzacz CD - na odtwarzanie. Włącza się wskaźnik **▷** (dla przedniej strony taśmy).

11 Naciskaj DIRECTION aby wybrać **↔** dla nagrywania na jedną stronę. Wybierz **↔** (lub RELAY) dla nagrywania na obie strony.

12 Naciśnij REC PAUSE/START.

Rozpocznie się nagrywanie.

Aby zatrzymać nagrywanie

Nacisnąć **⏏** na magnetofonie B lub na odtwarzaczu płyt CD.

Aby sprawdzić kolejność

Naciskaj CHECK na pilocie. Po ostatnim utworze pojawi się "CHECK END".

Aby odwołać funkcję programowanego montażu

Naciskaj PLAY MODE aż "PROGRAM" lub "SHUFFLE" zniknie z wyświetlacza.

Wskazówka

Jeżeli chcesz zredukować syczący dźwięk sygnału na niskim poziomie wysokiej częstotliwości, naciśnij DOLBY NR, aby po naciśnięciu CD SYNC pojawiło się "DOLBY NR".

Automatyczny wybór długości taśmy

- Montaż z wyborem taśmy

Ta funkcja umożliwia dobranie właściwej długości taśmy do wykonania nagrania z płyty kompaktowej. Pamiętaj, że niemożliwe jest korzystanie z funkcji montażu z wyborem taśmy dla płyt zawierających ponad 20 utworów.

1 Włóż CD.

2 Nacisnąć przycisk CD.

3 Jednokrotnie nacisnąć EDIT(EDIT/PTY na modelach europejskich) aby włączyć pulsujący wskaźnik "EDIT". Pojawi się wymagana długość taśmy dla aktualnie wybranej płyty kompaktowej, a następnie całkowity czas odtwarzania dla strony A i B.

Uwagi

- Nie możesz korzystać z tej funkcji po programowaniu. Aby korzystać skorzystaj z tej funkcji musisz najpierw skasować program naciskając PLAY MODE aż "PROGRAM" lub "SHUFFLE" zniknie z wyświetlacza.
- Ta funkcja nie działa, jeżeli czas odtwarzania płyty kompaktowej nie przekracza 1 minuty.
- Po wyłączeniu głównego źródła zasilania prądem zmiennym AC, wyłącza się również wskaźnik Dolby NR i DIRECTION (**↔** lub RELAY) jest **↔**.

Regulowanie dźwięku

Możesz wzmacniać basy, powodować aby dźwięk był silniejszy i słuchać przez słuchawki.

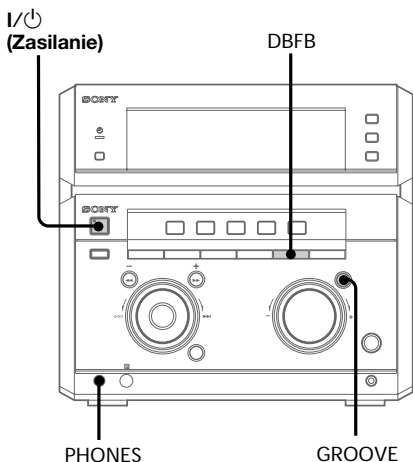

Aby wzmacnić basy (DBFB)

Naciśnij DBFB*.

Każde naciśnięcie przycisku powoduje następujące zmiany wyświetlenia:

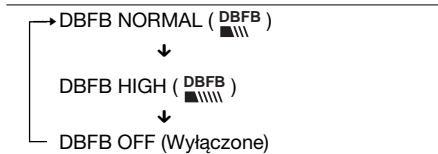

* DBFB = Dynamic Bass Feedback (dynamiczne sprzężenie zwrotne basów)

Aby uzyskać silniejszy dźwięk (GROOVE)

Naciśnij GROOVE. Głośność przełączona zostanie na wersję wzmacnioną, DBFB jest automatycznie nastawione na pełną moc, krzywa wyrównywacza zmieni się i zaświeci się przycisk GROOVE. Aby powrócić do uprzedniej głośności, ponownie naciśnij GROOVE.

Uwagi

- Przy odtwarzaniu niektórych utworów mogą wystąpić zniekształcenia dźwięku, w przypadku, gdy korzystasz z systemu DBFB wraz z efektem dźwiękowym. Jeżeli basy są zbyt mocne, nastaw DBFB na "DBFB" lub "OFF" lub odwołaj efekt dźwiękowy (str. 26).
- Odwołanie funkcji GROOVE nastawia DBFB na "DBFB" i spłaszcza krzywą wyrównywacza. Aby skasować poziom DBFB, naciśnij DBFB aż wskaźnik zgaśnie.

Aby słuchać przez słuchawki

Podłącz słuchawki do gniazdka PHONES. Dźwięk z głośników nie będzie słyszalny.

Uwaga

Jeżeli podłączyłeś głośnik super niskotonowy, zauważ że dźwięk z niego będzie płynął nawet wówczas gdy podłączysz słuchawki. Wyłącz zasilanie głośnika super niskotonowego podczas korzystania ze słuchawek.

Wybór rodzaju uwydatniania dźwięku

Menu uwydatniania dźwięku pozwala wybrać charakterystykę dźwięku w zależności od dźwięku, jakiego akurat słuchasz.

Wybierz efekt z menu muzycznego

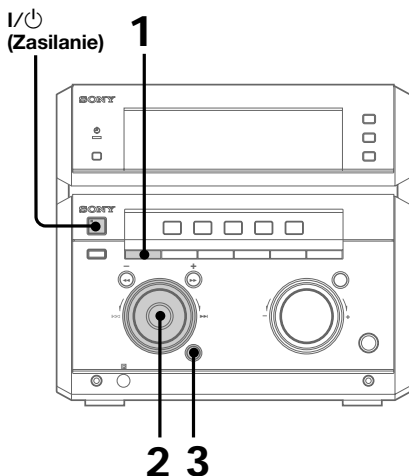

- 1** Naciśnij FILE SELECT.
Na wyświetlaczu pojawi się ostatnio wybrany efekt.
- 2** Użyj pokrętko z podziałką aby wybrać zaprogramowanie.
Nazwa zaprogramowania pojawi się na wyświetlaczu.
Patrz poniższy rozdział: "Opcje menu muzycznego".
- 3** Naciśnij ENTER.

Aby skasować efekt

Kilkakrotnie naciskać EFFECT na pilocie do wyświetlenia wskaźnika "EFFECT OFF".



Opcje menu muzycznego

Jeżeli wybierzesz efekt dźwięku otaczającego pojawi się "SUR" .

Effekt	Dla
ROCK	Standardowych źródeł muzyki
POP	
SOUL	
HOUSE	
R&B	
ACTION	Ścieżek dźwiękowych i szczególnych sytuacji odbioru
ROMANCE	
SF	
DRAMA	
SPORTS	Gier wideo
SHOOTING	
RACING	
RPG	
BATTLE	
ADVENTURE	Własny zbiór danych*
P FILE 1~5	

* Funkcja osobistego zbioru danych pozwala na wprowadzenie do pamięci własnych danych tego efektu (patrz: "Tworzenie własnego zbioru danych rodzaju uwydatniania dźwięku" na str.29).

Wskazówka

Przy sterowaniu pilotem, naciskanie / wywołuje wskaźnik ostatnio wybranego efektu i umożliwia wybranie nowego efektu z menu muzycznego.

Zmianianie luminacji wyświetlacza

Możesz zmieniać jasność wyświetlenia podczas słuchania muzyki.

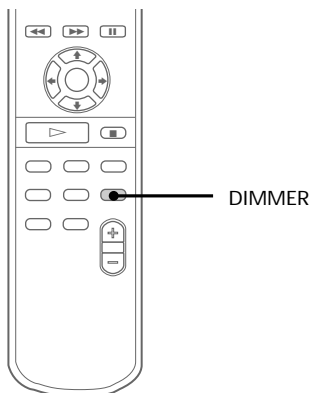

- ➔ Na pilocie nacisnąć DIMMER.
Każde naciśnięcie przycisku spowoduje następujące zmiany wyświetlenia:

DIMMER ON
↑
DIMEER OFF

Wybór efektów dźwięku otaczającego

Możesz korzystać z funkcji efektów dźwięku otaczającego.

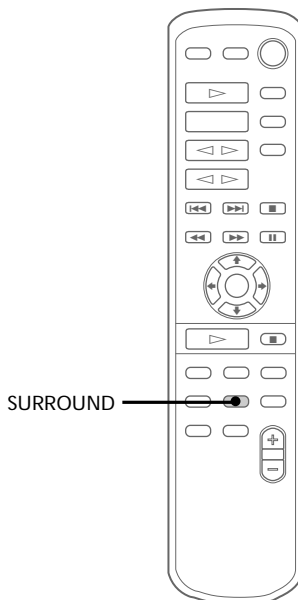

- ➔ Kilkakrotnie naciskać SURROUND aby wybrać preferowany efekt dźwięku surround.

Każde naciśnięcie przycisku spowoduje następujące zmiany wyświetlenia:

SURROUND ON (SUR)
↑
SURROUND OFF (off)

Wskazówka

Jeżeli chcesz wprowadzić efekt do pamięci, wprowadź go do własnego zbioru danych (Patrz: "Tworzenie własnego zbioru danych rodzaju wydawnictwa dźwięku" na str. 29).

Uwaga

Jeżeli wybierzesz inny efekt dźwiękowy, funkcja efektu dźwięku otaczającego zostanie odwołana.

Regulacja wyrównywacza graficznego

Dźwięk można regulować przez podnoszenie lub obniżanie poziomów poszczególnych zakresów częstotliwości.

Przed przystąpieniem do regulacji wybierz rodzaj uwydatnienia dźwięku dla dźwięku podstawowego.

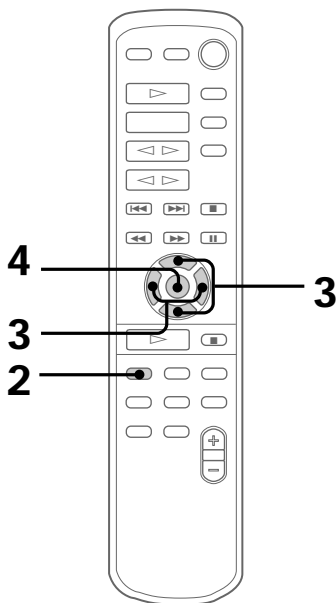

-
- 1 Wybierz rodzaj uwydatnienia dźwięku dla dźwięku podstawowego (Patrz: "Wybór rodzaju uwydatnienia dźwięku" na str.26).

-
- 2 Naciskaj GEQ.
-

-
- 3 Nacisnąć ◀ lub ▶ aby wybrać częstotliwość, nacisnąć ▲ lub ▼ dla wybranego pasma częstotliwości aby wyregulować poziom.

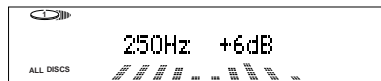

-
- 4 Naciśnij ENTER.
-

Uwaga

Wybranie innego menu uwydatniania dźwięku (inny niż "EFFECT OFF") spowoduje, że nastawiony efekt dźwięku zniknie. Aby zachować dany efekt do użycia w przyszłości, wprowadź go do pamięci w osobistym zbiorze danych. (Patrz: "Tworzenie własnego zbioru danych rodzaju uwydatniania dźwięku" na str. 29.)

Tworzenie własnego zbioru danych rodzaju uwydatnienia dźwięku

– *Osobisty zbiór danych*

Możesz stworzyć własny zbiór danych zawierający wzory efektów dźwiękowych (efekt dźwięku otaczającego i wyrównywacza graficznego) i wprowadzić je do pamięci sprzętu. Następnie możesz przywołać dany wzór efektu dźwiękowego przy odtwarzaniu ulubionych taśm, płyt kompaktowych lub programu radiowego. Możesz stworzyć do pięciu zbiorów danych.

Przed przystąpieniem do regulacji wybierz rodzaj uwydatnienia dźwięku dla dźwięku podstawowego.

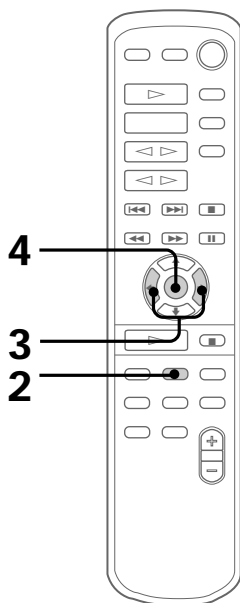

- 1 Posługując się wyrównywaczem graficznym i cechami dźwięku otaczającego, nastaw odpowiedni efekt dźwiękowy. (Patrz “Regulacja wyrównywacza graficznego” na stronie 28, “Wybieranie efektów dźwięku otaczającego” na stronie 27 oraz “Wybór rodzaju uwydatnienia dźwięku” na stronie 26.)

- 2 Naciśnij P FILE.
Na wyświetlaczu zapulsuje numer zbioru danych.



- 3 Naciśnięć ◀ lub ▶ aby wybrać numer zbioru (P FILE) pod którym będą zakodowane dane efektu dźwięku.

- 4 Naciśnij ENTER.
Nastawiony efekt dźwiękowy zostanie wprowadzony do pamięci pod wybranym numerem. Dane znajdujące się uprzednio pod tym numerem będą skasowane i zastąpione nowymi.

Korzystanie z systemu danych radiowych (RDS)

(Tylko dla modelu europejskiego)

Co to jest system danych radiowych?

System danych radiowych (RDS) jest serwisem programów radiowych pozwalającym stacjom radiowym nadawać dodatkowe informacje razem z emisją regularnego sygnału programu. Niniejszy tuner wyposażony jest w wygodne funkcje RDS jak wyświetlenie nazw stacji, czy lokalizacja stacji w/g rodzaju programu, RDS można odbierać tylko w paśmie stacji FM.*

Uwaga

Odbiór stacji RDS może być nieprawidłowy jeżeli nastrojona stacja nie nadaje poprawnie sygnału RDS lub sygnał ten jest zbyt słaby.

* Nie wszystkie stacje FM nadają serwis RDS i nie wszystkie nadają ten sam rodzaj serwisu.

Jeżeli nie znasz się na systemie RDS, sprawdź szczegóły dotyczące serwisu RDS w twojej okolicy w lokalnej stacji radiowej.

Odbiór programów RDS

➔ Wybierz dowolną stację w paśmie FM.

Jeżeli nastroisz stację nadającą serwis RDS, na wyświetlaczu pojawi się nazwa stacji.

Aby sprawdzić informację RDS

Każdorazowe naciśnięcie przycisku DISPLAY, następująco zmienia kolejność wyświetlania wskaźników informacyjnych:

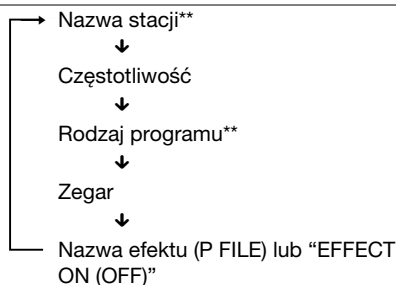

** Jeżeli program RDS nie jest odbierany, na wyświetlaczu może nie pojawić się nazwa stacji i rodzaj programu.

Wskazówka

Naciskanie DISPLAY przez 2 sekundy lub dłużej przełącza analizator spektralny na ON/OFF.

Lokalizacja stacji w/g rodzaju programu (PTY)

Poszukiwaną stację można zlokalizować przez wybór podzaju programu. Urządzenie nastawi aktualnie emitowany rodzaj programu spośród stacji RDS, wstępnie wprowadzonych do pamięci sprzętu.

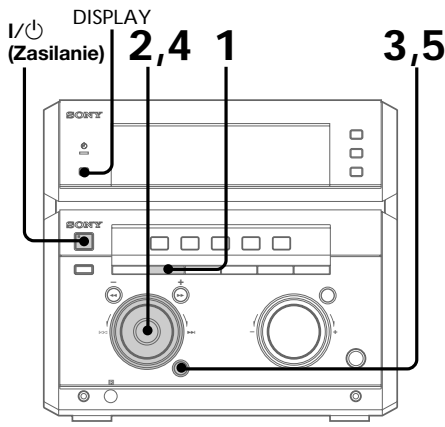

1 Naciśnij EDIT/PTY podczas słuchania radia.

2 Przekręć pokrętko aby wybrać rodzaj programu. Patrz poniżej: "Lista rodzajów programów".

3 Naciśnij ENTER.
Rozpoczyna się cykl przeszukiwania stacji nadawczych RDS, wstępnie zaprogramowanych w pamięci sprzętu (na wyświetlaczu pojawiają się na przemian "SEARCH" i wybrany rodzaj programu).
Gdy tuner odbierze program, numer zaprogramowanej stacji będzie pulsował.

4 Przekręć pokrętko z podziałką aby wyświetlić numer, zaprogramowanej stacji.

5 Naciśnij ENTER gdy zapulsuje numer zaprogramowanej stacji.

Aby odwołać przeszukiwanie PTY

Naciśnij ponownie EDIT PTY.

Lista rodzajów programów (PTY)

NEWS
Wiadomości.

AFFAIRS
Programy o bieżących wydarzeniach z rozszerzeniem na aktualne wiadomości.

INFORMATION
Programy z informacjami dla konsumentów, porady lekarskie.

SPORT
Programy sportowe.

EDUCATION
Programy edukacyjne i porady.

DRAMA
Słuchowiska radiowe i seriale.

CULTURE
Programy o kulturze narodowej lub regionalnej, języku i problemach społecznych.

SCIENCE
Programy z zakresu nauk przyrodniczych.

VARIED
Programy zawierające wywiady, gry panelowe i komedie.

POP
Programy muzyki popularnej.

ROCK
Programy muzyki rockowej.

EASY MUSIC
Muzyka lekka (muzyka ze środka drogi).

L. CLASSICAL
Lekka muzyka klasyczna, utwory instrumentalne, wokalne i chóralne.

S. CLASSICAL
Wielkie dzieła orkiestrowe, muzyka kameralna, opery, i.t.d.

OTHER MUSIC
Rythm and blues, reggae i inna muzyka.

WEATHER
Informacje o pogodzie.

FINANCE
Reportarze z giełdy, handel itp.

CHILDREN
Programy dla młodzieży.

SOCIAL
Programy o ludziach i nurtujących ich problemach.

RELIGION
Programy o treści religijnej.

PHONE IN
Programy, w których uczestnicy wyrażają swoje opinie przez telefon lub na forum publicznym.

TRAVEL
Programy podróżnicze. Nie nadają informacji zawartych w TP/TA.

LEISURE
Programy o tematyce rekreacji jak ogrodnictwo, wędkarstwo, gotowanie itp.

Korzystanie z systemu danych radiowych (RDS) (kontynuowane)

JAZZ

Programy jazzowe.

COUNTRY

Programy muzyki country.

NATION

Programy nadające muzykę popularną danego kraju lub regionu.

OLDIES

Programy nadające dawne przeboje.

FOLK

Programy muzyki ludowej.

DOCUMENTARY

Reportaże badające dany problem.

ALARM TEST

Sygnal testu dla programów o stanie pogotowia.

ALARM-ALARM

Wiadomości o stanie pogotowia.

NONE

Programy nie wyszczególnione powyżej.

Uwagi

Jeżeli program, który wybierzesz, nie jest aktualnie nadawany, pojawi się "NO PTY".

Zасыпianie przy muzyce

- Timer na dobranoc

Możesz nastawić zestaw na wyłączenie się o oznaczonej godzinie, a zatem możesz zasypiać przy muzyce. Czas do wyłączenia urządzenia programowany jest w odcinkach po 10 minut.

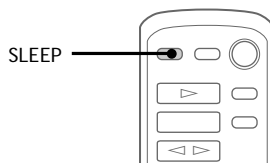

➔ Na pilocie nacisnąć przycisk SLEEP.

Każde naciśnięcie przycisku powoduje następujące zmiany wyświetlenia (czasu wyłączenia zestawu):

AUTO → 90min → 80min → 70min
→ ... → 10min → OFF → AUTO ...

Jeśli wybierzesz "AUTO"

Zasilanie zostanie wyłączone wraz z końcem danej płyty kompaktowej lub taśmy (do 100 minut).

Aby sprawdzić pozostały czas

Na pilocie jednorazowo nacisnąć przycisk SLEEP.

Aby zmienić czas wyłączenia zestawu

Wybrać preferowany czas przez naciskanie SLEEP na pilocie.

Aby odwołać funkcję timera na dobranoc

Kilkakrotnie naciskać przycisk SLEEP do wyświetlenia wskaźnika "SLEEP OFF".

Muzyczna pobudka

– Timer na pobudkę

Możesz robić sobie muzyczną pobudkę każdego dnia o oznaczonej porze. Upewnij się, że nastawiłeś zegar (Patrz: “Czynność 2: Nastawianie zegara”).

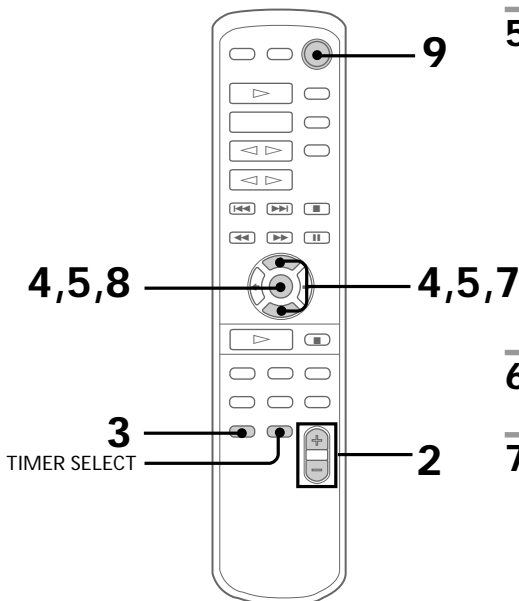

1 Przygotuj źródło muzyki.

- CD: Włóż płytę kompaktową. Aby rozpocząć od preferowanego utworu, zaprogramuj go (patrz: “Programowanie utworów CD”).
- Taśma: Włóż taśmę stroną, od której chcesz odtwarzać ku przodowi.
- Radio: Nastaw dowolną, zaprogramowaną stację (patrz: “Czynność 3: Wprowadzanie stacji radiowych do pamięci sprzętu”).

2 Wyreguluj głośność.

3 Naciśnij CLOCK/TIMER.

Pojawi się “SET (DAILY 1)”.

- 4 Nacisnąć \uparrow lub \downarrow aby wybrać DAILY 1 lub 2, następnie nacisnąć ENTER. Na wyświetlaczu pojawi się “ON” i pulsują cyfry godziny.



- 5 Nastaw godzinę rozpoczęcia odtwarzania. Nacisnąć \uparrow lub \downarrow aby nastawić godzinę, następnie nacisnąć ENTER. Pulsuje wskaźnik minut.



Nacisnąć \uparrow lub \downarrow aby nastawić minuty, następnie nacisnąć ENTER. Ponownie pulsuje wskaźnik godziny.

- 6 Nastaw godzinę zatrzymania odtwarzania w/g powyższej instrukcji.

- 7 Naciskać \uparrow lub \downarrow do ukazania się wskaźnika symbolizującego preferowane źródło muzyki. Wskaźniki zmieniać się będą następująco:

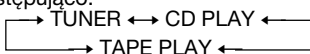

- 8 Naciśnij ENTER. Pojawi się rodzaj timera (DAILY 1 lub DAILY 2), a następnie czas rozpoczęcia, czas zakończenia i źródło muzyki, a potem powróci oryginalne wyświetlenie.

- 9 Wyłącz zasilanie.

Aby sprawdzić zaprogramowanie

Nacisnąć TIMER SELECT i przez naciśnięcie przycisku \uparrow lub \downarrow wybrać jeden z trybów (DAILY 1 lub DAILY 2), następnie nacisnąć ENTER. Aby wprowadzić zmiany, rozpocznij ponownie od czynności 1.

Aby odwołać funkcję timera

Nacisnąć TIMER SELECT i przez naciśnięcie przycisku \uparrow lub \downarrow wybrać “TIMER OFF”, następnie nacisnąć ENTER.

Wskazówka

Zasilanie włączy się 15 sekund przed nastawionym czasem.

Sterowane timerem nagrywanie audycji radiowych

Aby nagrywać przy użyciu timera musisz najpierw zaprogramować stacje radiowe (patrz: "Czynność 3: Wprowadzanie stacji radiowych do pamięci sprzętu i nastawienie zegar (patrz: "Czynność 2: Nastawianie zegara").

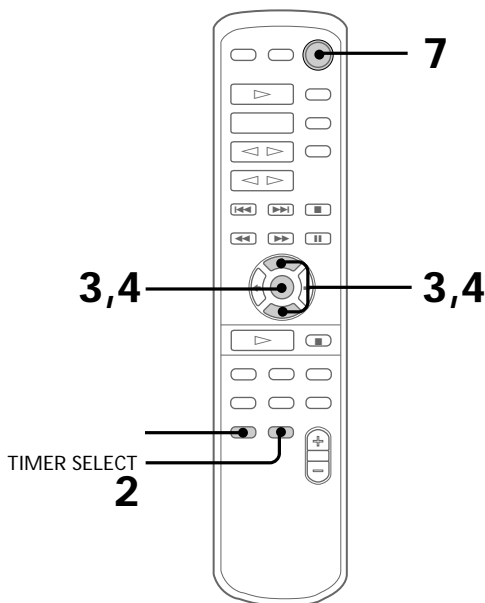

- 1** Nastrój zaprogramowaną stację radiową (patrz: "Słuchanie radia" na stronie 12).
- 2** Naciśnij CLOCK/TIMER.
Pojawi się "SET (DAILY 1)".
- 3** Nacisnąć \uparrow lub \downarrow aby wybrać "REC", następnie nacisnąć ENTER.
Na wyświetlaczu pojawi się "ON" i pulsujące cyfry godziny.



- 4** Nastaw godzinę rozpoczęcia nagrywania.
Nacisnąć \uparrow lub \downarrow aby nastawić godzinę, następnie nacisnąć ENTER.
Pulsuje wskaźnik minut.

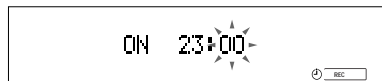

Nacisnąć \uparrow lub \downarrow aby nastawić minuty, następnie nacisnąć ENTER.
Ponownie pulsuje wskaźnik godziny.

- 5** Nastaw godzinę zatrzymania nagrywania w/g powyższej instrukcji.
Pojawi się czas zakończenia i zaprogramowana stacja radiowa, z której chcesz nagrywać, a potem powróci oryginalne wyświetlenie.
- 6** Włóż nienagraną taśmę do magnetofonu B.
- 7** Wyłącz zasilanie.
W momencie rozpoczęcia nagrywania głośność nastawiona jest na minimum.

Aby sprawdzić zaprogramowanie

Nacisnąć TIMER SELECT i przez naciśnięcie \uparrow lub \downarrow wybrać "REC", następnie nacisnąć ENTER.

Aby dokonać zmian, rozpocznij od początku od czynności 1.

Aby odwołać funkcję timera

Nacisnąć TIMER SELECT i przez naciśnięcie przycisku \uparrow lub \downarrow wybrać "TIMER OFF", następnie nacisnąć ENTER.

Uwaga

Jeżeli zasilanie jest włączone, nagranie nie dojdzie do skutku.

Podłączanie komponentów audio

Wybierz jedną z poniższych metod podłączania w zależności od tego, jakie urządzenie chcesz podłączyć i jakim sposobem. Odwołuj się do instrukcji załączonych do poszczególnych komponentów.

Podłączenie odtwarzacza MD w celu nagrywania cyfrowego

Dzięki podłączeniu dodatkowego przewodu możesz wykonać nagranie cyfrowe z CD na optycznego odtwarzacz MD.

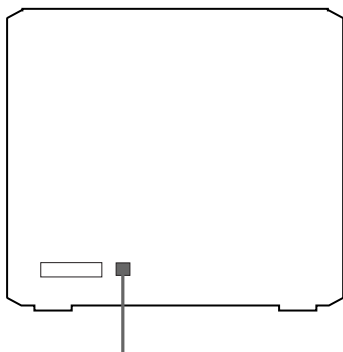

Do gniazdka DIGITAL IN odtwarzacza MD

Podłączenie odtwarzacza MD w celu nagrywania analogowego

Upewnij się, że kolory wtyczek i łączników są dopasowane. Aby słuchać dźwięku z podłączonego odtwarzacza MD, naciśnij przycisk MD.

Do wyjścia audio odtwarzacza MD Do wejścia audio odtwarzacza MD

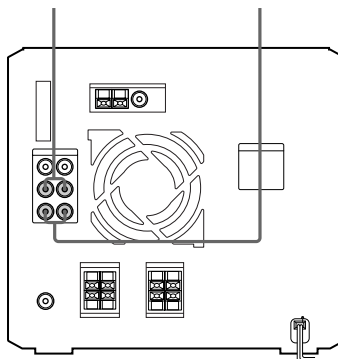

Wskazówka

Jeżeli podłączysz odtwarzacz MD produkcji SONY, możesz korzystać z przycisków MD ▷ i ■ na pilocie tego urządzenia dla czynności odtwarzania i zatrzymywania.

kontynuowane

Podłączanie komponentów audio (kontynuowane)

Podłączanie głośnika super niskotonowego

Możesz podłączyć dodatkowy głośnik super niskotonowy.

Do głośnika super niskotonowego

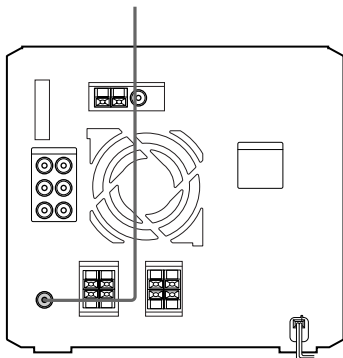

Podłączanie mikrofonu

Opcjonalny mikrofon można podłączyć do gniazdka MIC. Wyregulować poziom głośności mikrofonu przez przekręcanie kontrolki MIC LEVEL.

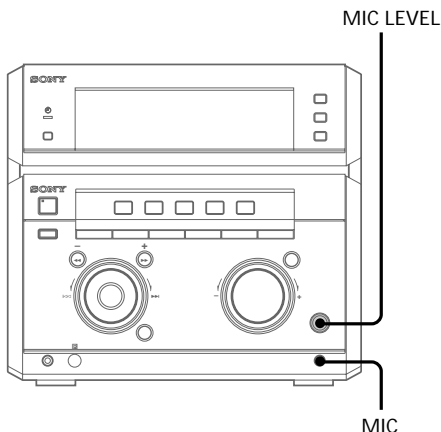

Podłączanie magnetowidu

Upewnij się, że kolory wtyczek i łączników są dopasowane. Aby słuchać dźwięku z podłączonego magnetowidu, kilkakrotnie naciśnij VIDEO do wyświetlenia wskaźnika "VIDEO". Odwołaj się do instrukcji poszczególnych komponentów.

Do wyjścia audio magnetowidu

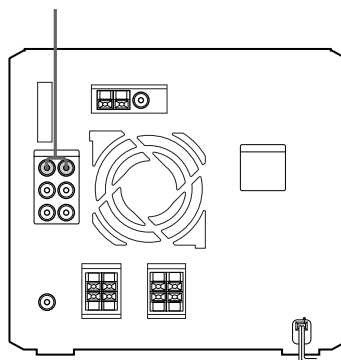

Uwaga

Gdy podłączasz odtwarzacz VIDEO CD podłącz gniazdka wyjścia audio odtwarzacza VIDEO CD z gniaздkami MD IN niniejszego urządzenia.

Podłączanie anten zewnętrznych

Aby poprawić odbiór, podłącz antenę zewnętrzną. Odwołaj się do instrukcji poszczególnych komponentów.

Antena FM

Podłącz opcjonalną, zewnętrzną antenę FM. Możesz także wykorzystać w zastępstwie antenę telewizyjną.

Gniazdko typu A

Standardowy łącznik gniazdkowy MKE (brak w wyposażeniu)

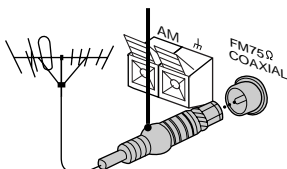

Gniazdko typu B

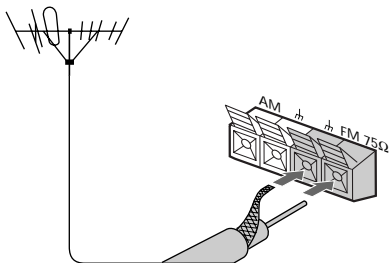

Kabel osiowy 75 omowy (brak w wyposażeniu)

Antena AM

Podłącz ok. 6 do 15 metrów izolowanego przewodu do łącza anteny AM.

Pozostaw podłączoną antenę ramową AM znajdującą się w wyposażeniu.

Gniazdko typu A

Przewód izolowany (brak w wyposażeniu)

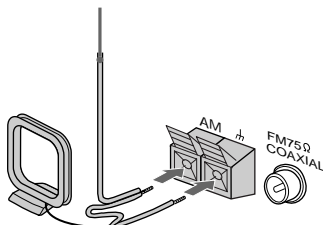

Gniazdko typu B

Przewód izolowany (brak w wyposażeniu)

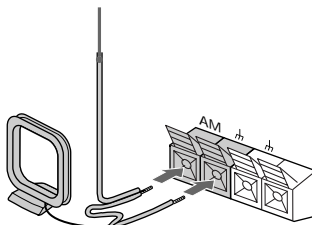

Uwaga

Ramową antenę AM ustawić jaknajdalej od głównego sprzętu.

Ostrzeżenia

O napięciu operacyjnym

Przed przystąpieniem do użytkowania zestawu upewnij się, czy jego napięcie operacyjne jest zgodne z napięciem w Twojej sieci lokalnej.

O bezpieczeństwie

- Dopóki wtyczka tkwi w gniazdku ściennym urządzenie pozostaje podłączone do źródła zasilania prądem zmiennym (sieci), nawet jeśli w danej chwili jest wyłączone.
- Jeżeli urządzenie nie będzie używane przez dłuższy okres czasu, wyjmij wtyczkę z gniazdka ściennego. Aby odłączyć przewód zasilania (sieć), pociągnij za wtyczkę. Nigdy nie ciągnij za sam przewód.
- Jeżeli jakikolwiek przedmiot stały lub płyn dostaną się do wnętrza obudowy, wyłącz urządzenie z sieci i przed ponownym użyciem zleć sprawdzenie wykwalifikowanemu personelowi.
- Przewód zasilania musi być wymieniany jedynie w wykwalifikowanym punkcie usługowym.

O umiejscowieniu

- Umieść zestaw w miejscu zapewniającym wystarczającą wentylację, aby zapobiec jego przegrzaniu.
- Nie ustawiaj urządzenia w pozycji przechylonej.
- Nie umieszczaj urządzenia w miejscach:
 - szczególnie gorących lub zimnych
 - zapyłonych lub brudnych
 - bardzo wilgotnych
 - narażonych na wstrząsy
 - bezpośrednio nasłonecznionych.

O użytkowaniu

- Jeżeli urządzenie zostało przyniesione z zimnego miejsca w ciepłe lub znajduje się w bardzo wilgotnym pomieszczeniu, na soczewce wewnątrz odtwarzacza CD może gromadzić się wilgoć. W takim przypadku zestaw nie będzie prawidłowo działał. Wyjmij płytę kompaktową i pozostaw urządzenie włączone na około godzinę, aż do odparowania wilgoci.
- Podczas przemieszczania urządzenia wyjmij wszelkie płyty kompaktowe.

Z wszelkimi pytaniami lub problemami dotyczącymi niniejszego urządzenia prosimy zwracać się do najbliższego punktu sprzedaży produktów firmy Sony.

Uwagi dotyczące płyt kompaktowych

- Przed odtwarzaniem wytrzyj płytę kompaktową specjalną ściereczką. Wycieraj płytę od środka do zewnątrz.
- Nie używaj benzyny, rozcieńczalnika, dostępnych w handlu środków czyszczących ani aerozoli antystatycznych przeznaczonych do płyt analogowych.

- Nie wystawiaj płyt na bezpośrednie nasłonecznienie, działanie źródeł ciepła takich jak np. wyloty kanałów wentylacyjnych i nie zostawiaj ich w zaparkowanym na słońcu samochodzie.
 - Podczas używania CD, na których stronie z etykiętą jest klej lub inna lepka substancja, albo których etykiety drukowane są specjalnym tuszem, zachodzi możliwość, że etykieta może przykleić się do części wewnątrz urządzenia. Gdy tak się zdarzy, wyjęcie CD może być niemożliwe, a także może to spowodować wadliwe działanie urządzenia. Przed użyciem upewnij się, że strona z etykiętą CD nie jest lepka.
- Nie należy używać następujących CD:
- CD wypożyczonych lub używanych z nalepkami, spod których klej wychodzi na zewnątrz. Brzeg nalepki na CD jest lepki.
 - CD z etykietami drukowanymi specjalnym tuszem, który jest lepki, gdy się go dotyka.

Czyszczenie obudowy

Używaj miękką ściereczkę lekko zwilżoną łagodnym detergentem.

Zdejmowanie przedniej osłony głośnika

Trzymając osłonę w obu rękach, pociągnąć do siebie w prostej linii aby uniknąć połamania kratki.

Zabezpieczanie taśmy na stałe

Aby zabezpieczyć nagrany taśmę przed przypadkowym ponownym nagraniem, wyłam fiszki ze strony A lub B jak pokazano na ilustracji.

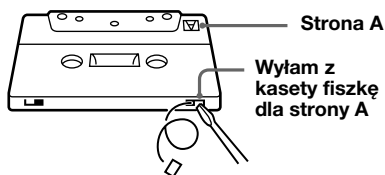
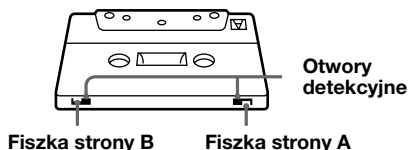

Jeżeli chcesz użyć taką taśmę ponownie do nagrywania, zaklej powstałe otwory taśmą klejącą. Jednakże uważaj by nie zakleić otworów detekcyjnych pozwalających magnetofonowi automatycznie zidentyfikować rodzaj taśmy.

Rodzaj taśmy:
CrO₂/METAL

NORMAL

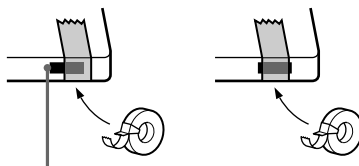

otwory detekcyjne

Przed umieszczeniem kasyety w magnetofonie

Popraw każde rozluźnienie nawinięcia taśmy. W przeciwnym razie taśma może wkręcić się pomiędzy części magnetofonu i ulec zniszczeniu.

Użycie taśm dłuższych niż 90 min.

Taśma jest bardzo elastyczna. Nie powtarzaj nadmiernie czynności odtwarzania, zatrzymywania, przewijania wprzód i cofania itp. Taśma w magnetofonie może ulec wyciągnięciu.

Czyszczenie głowic

Czyść głowice po każdym 10 godzinach użytkowania. Zabrudzenie głowic powoduje:

- zniekształcenie dźwięku
- obniżenie poziomu dźwięku
- opadanie dźwięku
- niecałkowite kasowanie
- niemożność nagrywania.

Przed rozpoczęciem ważnego nagrania lub po odtwarzaniu starej taśmy konieczne wyczyść głowice. Używaj dostępnych w handlu kaset czyszczących suchych lub wilgotnych. Po szczegóły odwołaj się do instrukcji załączonych do kaset czyszczących.

Odmagnetyzowanie głowic

Odmagnetyzuj głowice i części metalowe, które mają kontakt z taśmą po każdym 20 - 30 godzinach użytkowania używając dostępnej w handlu specjalnej kasyety demagnetyzującej. Po szczegóły odwołaj się do instrukcji załączonych do kaset demagnetyzujących.

W razie trudności

Jeżeli podczas użytkowania niniejszego zestawu wynikną jakiegokolwiek problemy, użyj do sprawdzenia poniższą tabelę.

W pierwszej kolejności sprawdź, czy przewód zasilania jest solidnie osadzony i czy przewody głośników są podłączone prawidłowo i solidnie. Jeżeli problem nie zostanie rozwiązany, skonsultuj się z najbliższym punktem sprzedaży sprzętu Sony.

Ogólne

Wyświetlenie pulsuje zaraz po włączeniu przewodu do sieci mimo, że nie włączyłeś zasilania (funkcja demonstracyjna).

- Naciśnij DISPLAY (dla modeli w U.S.A., Kanadzie i Europie) lub DEMO (STANDBY) (pozostałe modele) podczas wyłączonego zasilania. Zniknie funkcja demonstracyjna.

Funkcja demonstracyjna pojawia się automatycznie jako pierwsza po podłączeniu przewodu zasilania. lub jeśli nastąpiła przerwa w dopływie prądu elektrycznego trwająca dłużej niż pół dnia.

Skasowane jest nastawienie zegara/ nastawienia radia/timer.

- Kabel zasilania jest wyłączony lub nastąpiła przerwa w dopływie prądu przez ponad pół dnia.

Wykonaj ponownie co następuje:

- “Czynność 2: Nastawianie zegara”
- “Czynność 3: Wprowadzanie stacji radiowych do pamięci sprzętu”

Jeżeli nastawiono timer, należy ponownie wykonać operacje opisane pod “Muzyczna pobudka” na stronie 33 oraz “Sterowane timerem nagrywanie audycji radiowych” na stronie 34.

Na wyświetlaczu pulsuje “0:00” (lub “12:00”).

- Nastąpiła przerwa w dopływie prądu. Nastaw ponownie zegar i timer.

Brak dźwięku.

- Przekręć pokrętkę VOLUME zgodnie z ruchem wskazówek zegara.
- Podłączone są słuchawki.
- Włóż do gniazdka głośnika SPEAKER tylko nie izolowany odcinek przewodu. Włożenie do wewnątrz części izolowanej uniemożliwi połączenie głośnika.
- Podczas nagrywania przy użyciu timera nie ma sygnału wyjścia dźwięku.

W razie trudności (kontynuowane)

Znaczny przydźwięk lub szumy.

- Odbiornik TV lub magnetowid znajdują się zbyt blisko zestawu. Odsuń zestaw od odbiornika TV lub magnetowidu.
 - Wzmacniacz sterujący A/V umieszczono pod odtwarzaczem CD/stereofonicznym magnetofonem. Wzmacniacz sterujący A/V umieścić na odtwarzaczu CD/stereofonicznym magnetofonie.
-

Timer nie funkcjonuje.

- Nastaw prawidłowo zegar.
-

Brak wskaźników "DAILY 1", "DAILY 2", oraz "REC" po naciśnięciu przycisku TIMER SELECT.

- Nastaw zegar.
 - Nastaw prawidłowo timer.
-

Pilot nie funkcjonuje.

- Pomiędzy pilotem i zestawem jest przeszkoda.
 - Pilot nie jest skierowany na czujnik zestawu.
 - Baterie się wyczerpały. Wymień batrie.
-

Następuje sprzężenie zwrotne.

- Ścisź głośność.
 - Odsuń mikrofon od głośników lub zmień kierunek mikrofonu.
-

Na ekranie telewizyjnym utrzymuje się nieregularność koloru.

- Wyłącz raz odbiornik TV, a następnie włącz go ponownie po 15-30 minutach. Jeżeli zakłócenia koloru pozostają, umieść głośniki dalej od odbiornika TV.
-

Pojawia się na przemian "PROTECT" i "PUSH POWER".

- Odebrany został silny sygnał. Naciśnij I/⏏ aby wyłączyć zasilanie, pozostaw urządzenie na chwilę wyłączone, a następnie naciśnij I/⏏ ponownie aby włączyć zasilanie.
-

Głośniki

Dźwięk słyhać tylko z jednego głośnika lub dźwięk z prawego i lewego głośnika jest nierównoważny.

- Sprawdź podłączenie i rozmieszczenie głośników.
-

Brak basów.

- Sprawdź czy wtyczki głośników + i - podłączone są prawidłowo.
-

Odtwarzacz CD

Talerz obrotowy się nie zamyka.

- Płyta nie jest prawidłowo ułożona.
-

Nie można odtwarzać CD.

- Płyta nie leży płasko na talerzu obrotowym.
 - Płyta jest zabrudzona.
 - Płyta jest włożona nadrukiem ku dołowi.
 - Nagromadzenie wilgoci. Wyjmij płytę i pozostaw urządzenie włączone na około godzinę, aż wilgoć odparuje.
-

Odtwarzanie nie zaczyna się od pierwszego utworu.

- Działa funkcja odtwarzania programowanego lub ze zmienioną kolejnością. Naciskaj PLAY MODE aż zniknie "PROGRAM" lub "SHUFFLE".
-

Pojawia się "OVER".

- Płyta dobiegła końca. Naciśnij i przytrzymaj ◀, aby wrócić.
-

Magnetofon

Nie można nagrywać.

- Brak kasety w kieszeni kasety.
- Z kasety wyłamana została fiszka zabezpieczająca nagranie (patrz: "Zabezpieczanie taśmy na stałe", str. 38).
- Taśma dobiegła do końca.

Nie można ani nagrywać ani odtwarzać oraz następuje obniżenie poziomu dźwięku.

- Zabrudzone głowice. Wyczyść je (patrz: "Czyszczenie głowic", str. 39).
- Zamagnetyzowanie głowicy nagrywającej/odtwarzającej. Odmagnetyzuj ją (patrz: "Odmagnetyzowanie głowic", str. 39).

Taśma nie jest całkowicie kasowana.

- Zamagnetyzowanie głowicy nagrywającej/odtwarzającej. Odmagnetyzuj ją (patrz: "Odmagnetyzowanie głowic", str. 39).

Znaczne drżenie i kołysanie lub opadanie dźwięku.

- Rolki dociskające i wałki obrotowe są zabrudzone. Wyczyść je (patrz: "Czyszczenie głowic", str. 39).

Zanik wysokich częstotliwości lub zakłócenia.

- Zamagnetyzowanie głowicy nagrywającej/odtwarzającej. Odmagnetyzuj ją (patrz: "Odmagnetyzowanie głowic", str. 39).

Po naciśnięciu ▷ (<◁) lub ≡, występują mechaniczne zakłócenia, na wyświetlaczu pojawia się "EJECT" i urządzenie automatycznie wchodzi w fazę oczekiwania.

- Kasetą jest nieprawidłowo włożona. Wyjmij taśmę i ponownie włącz zasilanie.

Tuner

Znaczny przydźwięk lub szumy (na wyświetlaczu pali się "TUNED" lub "STEREO").

- Wyreguluj antenę.
- Sygnał jest zbyt słaby. Podłącz antenę zewnętrzną.

Nie można odbierać programu FM stereofonicznie.

- Naciśnij STEREO/MONO, aby pojawiło się "STEREO".

Jeżeli wystąpią nie opisane powyżej problemy, wykonaj następujące czynności:

- 1 Wyłącz przewód zasilania z sieci.
- 2 Włącz przewód zasilania ponownie do sieci.
- 3 Jednocześnie naciśnij GROOVE oraz I/⏻.
- 4 Naciśnij I/⏻ aby włączyć zasilanie. Nastawienia urządzenia powracają do nastawień fabrycznych. Skasowane zostają wszelkie wykonane przez Ciebie nastawienia, jak zaprogramowanie stacji, zegar i timer. Musisz nastawić je ponownie.

Dane techniczne

Sekcja wzmacniacza

Model północno-amerykański

Przedni głośnik:

Stale wyjście mocy RMS (z odniesieniem)
130 + 130 watów
(6 omów na 1 kHz przy całkowitym odkształceniu harmonicznym 10%)

Całkowite odkształcenie harmoniczne
mniejsze niż 0,07 %
(6 omów na 1kHz, 40 W)

Model europejski

Wyjście mocy (znamionowane) w/g NNP
80 + 80 watów
(6 omów na 1kHz, NNP)

Stale wyjście mocy RMS (z odniesieniem)
100 + 100 watów
(6 omów na 1 kHz przy całkowitym odkształceniu harmonicznym 10%)

Wyjście mocy muzycznej (z odniesieniem)
160 + 160 watów
(6 omów na 1 kHz przy całkowitym odkształceniu harmonicznym 10%)

Inne modele:

Następujące pomiary dokonane dla 120 / 220 / 240 V, 50 / 60 Hz

Przedni głośnik:

Wyjście mocy (znamionowane) w/g NNP
90 + 90 watów
(6 omów na 1kHz, NNP)

Stale wyjście mocy RMS (z odniesieniem)
110 + 110 watów
(6 omów na 1 kHz przy całkowitym odkształceniu harmonicznym 10%)

Wejścia
VIDEO IN: napięcie 250 mV,
(gniazdka fono) impedancja 47 kiloomów
MD IN: napięcie 450 mV,
(gniazdka fono) impedancja 47 kiloomów
MIC: skuteczność 1 mV,
(mini gniazdko mikrofonu) impedancja 10 kiloomów
Wyjścia
MD OUT: napięcie 250 mV,
(gniazdka fono) impedancja 1 kiloom
PHONES: możliwe użycie
(stereofoniczne mini słuchawek o oporności
gniazdka słuchawek) 8 lub więcej omów
FRONT SPEAKER: możliwa impedancja od
8 do 16 omów
REAR SPEAKER: możliwe użycie
słuchawek o oporności
16 omów
SUPER WOOFER: napięcie 1 V, impedancja
1 kiloom

Sekcja odtwarzacza CD

System płyta kompaktowa i system cyfrowej obróbki dźwięku
Laser laser półprzewodnikowy ($\lambda=780$ nm)
Długość emisji: ciągła
Max. 44,6 μ W*
* Niniejsza wartość na wyjściu jest mierzona z odległości 200 mm od powierzchni soczewki obiektywu bloku głowicy optycznej o aperturze 7 mm.
Długość fali 780 – 790 nm
Odpowiedź częstotliwościowa 20 Hz – 20 kHz ($\pm 0,5$ dB)
Odstęp psfometryczny ponad 90 dB
Zakres dynamiczny ponad 90 dB
Wyjście CD DIGITAL OUT (kwadratowe optyczne gniazdko łącznikowe z tyłu obudowy)
Długość fali 660 nm
Poziom na wyjściu –18 dBm

Sekcja magnetofonu

System nagrywania 4 ścieżki, 2 kanały stereo
Odpowiedź częstotliwościowa 40 – 13.000 Hz (± 3 dB), przy użyciu kasyety Sony TYPE I
40 – 14.000 Hz (± 3 dB), przy użyciu kasyety Sony TYPE II

Kołysanie i drżenie dźwięku
 $\pm 0,15\%$ W. Szczyt (w/g normy Międzynarodowego Komitetu Elektronicznego)
0,1% W.RMS (w/g normy Krajowego Związku Rozgłośni Radiowych)
 $\pm 0,2\%$ Szczyt W. (w/g Niemieckiej Normy Przemysłowej)

Sekcja tunera

FM stereo, tuner superheterodynamiczny FM/AM

Sekcja FM tunera

Zakres strojenia	87,5 – 108,0 MHz
Antena	Antena przewodowa FM
Łącząca anteny	75 omów nierównoważnych
Częstotliwość pośrednia	10,7 MHz

Sekcja UKV tunera (tylko modele 3 pasmowe (FM-AM-UKV))

Zakres strojenia	65,0 – 74,0 MHz Stereo Plus
------------------	--------------------------------

Sekcja AM tunera

Zakres strojenia	
Typ 2 pasmowy:	
Model pn. amerykański:	530 – 1.710 kHz (z interwałem nastawionym na 10 kHz)
	531 – 1.710 kHz (z interwałem nastawionym na 9 kHz)
Modele europejskie:	531 – 1.602 kHz (z interwałem nastawionym na 9 kHz)
Inne modele:	531 – 1.602 kHz (z interwałem nastawionym na 9 kHz)
	530 – 1.710 kHz (z interwałem nastawionym na 10 kHz)
Typ 3 pasmowy:	
Modele dla Środkowego Wschodu:	
MW:	531 – 1.602 kHz (z interwałem nastawionym na 9 kHz)
SW:	5,95 – 17,90 MHz (z interwałem nastawionym na 5 kHz)
Inne modele:	
MW:	531 – 1.602 kHz (z interwałem nastawionym na 9 kHz)
	530 – 1.710 kHz (z interwałem nastawionym na 10 kHz)
SW:	5,95 – 17,90 MHz (z interwałem nastawionym na 5 kHz)
Antena	Antena ramowa AM
Łącząca anteny	Łącząca anteny zewnętrznej
Częstotliwość pośrednia	450 kHz

Głośnik

Przedni głośnik (SS-NX1)

System głośników	2 ścieżki, typ z odbiciem basów typ z osłoną magnetyczną
Głośniki	
Głośnik niskotonowy:	średnica 17 cm, typ stożkowy
Głośnik wysokotonowy:	średnica 2,5 cm, typ stożkowy
Impedancja znamionowana:	6 omów
Wymiary (szer./wys./głęb.)	ok. 210 × 402 × 285 mm
Waga	ok. 7,0 kg

Ogólne

Moc wymagana	
Model pn. amerykański:	120 V AC, 60 Hz
Modele europejskie:	230 V prądu zmiennego, 50/60 Hz
Model australijski:	230 – 240 V prądu zmiennego, 50/60 Hz
Inne modele:	120 V, 220 V lub 230 – 240 V prądu zmiennego, 50/60 Hz Regulowane za pomocą selektora napięcia
Pobór mocy	
Modele amerykańskie:	270 watów
Model kanadyjski:	270 watów
Model europejski:	190 watów
Inne modele:	230 watów
Wymiary (szer./wys./głęb.)	
STR-NX1:	ok. 225 × 202 × 356 mm
HTC-NX1:	ok. 225 × 202 × 347 mm
Waga	
STR-NX1:	ok. 7,2 kg
HTC-NX1:	ok. 4,2 kg
Wyposażenie:	Antena ramowa AM (1) Pilot zdalnego sterowania (1) Baterie (2) Antena przewodowa FM (1) Kable głośnika (2) Nóżki przedniego głośnika (8)
Projekt i dane techniczne mogą ulec zmianie bez uprzedzenia.	

Indeks

A

Anteny 5, 37
Automatyczny Wybór Źródła
11, 13, 16

B, C

Baterie 6
Codzienny Timer 33

D, E, F, G

DBFB - wzmocnienie basów
25
Głośniki 36
GROOVE - wzmocnienie
głośności 25

H, I, J, K, L, M

Interwał strojenia 8
Montaż nagrania 23
Montaż zestawu
anten 5, 37
głównego korpusu
sprzętu 4
opcjonalnych
komponentów 35
podłączanie zasilania 6

N

Nagrywanie
audycji radiowych 14
sterowane timerem 34
z płyty CD 11
Nastawianie pory 7
Nastawianie zegara 7
Nazwa stacji 30
Normalne odtwarzanie 10

O

Odtwarzacz płyt CD 18
Odtwarzanie
płyty CD 10
taśmy 15
utworów w kolejności
losowej
(Shuffle Play) 19
utworów w
indywidualnie
zaprogramowanej
kolejności (Programme
Play) 20
wielokrotne odtwarzanie
utworów (Repeat Play)
19
wstępnie
zaprogramowanych
stacji radiowych 12
Odtwarzanie w
zaprogramowanej
kolejności 20

P, Q

Podłączenia. Patrz: Montaż
zestawu.
Powtórne odtwarzanie
utworów 19
Przywracanie nastawień
fabrycznych 41
PTY 30

R

Radiowe stacje nadawcze
wprowadzanie do
pamięci sprzętu 8
dostrajanie 12
Radiowy System
Przekazywania Danych
(RDS) 30
Regulacje
korektora graficznego
28
dźwięku 25
poziomu głośności 11,
16
Regulacje dźwięku 25
Rozpoczęcie odtwarzania za
dotknięciem 11, 13, 16

S

Shuffle Play - Odtwarzanie w
kolejności losowej 19
Sleep Timer -
zaprogramowane
wyłączanie sprzętu 32
Strojenie wstępnie
zaprogramowanych
stacji radiowych 12

T, U, V, W, X, Y, Z

Timer
zasypiania przy muzyce
32
sterowane timerem
nagrywania 34
muzyczna pobudka 33
Tuner 12, 30
W razie trudności 39
Własny zbiór danych 29
Wstępne programowanie
stacji radiowych 8
Wybór charakterystyk
dźwięku 26
Wyświetlacz 18
Zabezpieczanie nagrań 38
Zachowywanie nagrań 38
Zsynchronizowane
nagrywanie z płyt CD 11

ПРЕДУПРЕЖДЕНИЕ

Для предотвращения пожара и поражения электрическим током надо предохранить аппарат от дождя и влаги.

Во избежание электрического удара не следует открывать корпус аппарата. К обращению с аппаратом допускаются только квалифицированные лица.

Не устанавливайте аппарат в изолированном пространстве, например в книжном шкафу или во встроенной мебели.

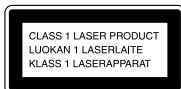

Настоящий аппарат относится к классу 1 лазерной аппаратуры. Маркировка класса 1 лазерной аппаратуры расположена с тыльной наружной стороны аппарата.

Настоящая стереофоническая система снабжена шумоподавительной системой Долби* В.

* Изготовлена по лицензии фирмы Долби Лабораториз Лайсенсинг Корпорэйшн.

Слово DOLBY, ДОЛБИ, и состоящий из двух букв D символ  являются товарными знаками фирмы Долби Лабораториз Лайсенсинг Корпорэйшн.



АЯ46

Изготовитель: Сони Корпорейшн

Адрес: 6-7-35 Киташинагава,
Шинагава-ку, Токио 141-0001, Япония

Страна-производитель: Малайзия

МНС-NX1 состоит из следующих компонентов:

- A/V-усилитель STR-NX1
- CD-плеер/стереофоническая кассетная дека НТС-NX1
- Акустическая система SS-NX1

Оглавление

Подготовка к работе

Операция 1: Подключение системы	4
Операция 2: Настройка часов	7
Операция 3: Предварительная настройка на радиостанции	8
Сбережение электроэнергии в режиме готовности	9

Основные операции

Воспроизведение компакт-дисков	10
Запись с компакт-диска	11
Слушание радиовещания	12
Запись радиопрограммы на ленту	14
Воспроизведение записи на ленте	15
Запись с ленты на ленту	17

Плейер компакт-дисков

Применение дисплея компакт-дисков ..	18
Множественное воспроизведение фонограмм компакт-диска	19
Воспроизведение фонограмм компакт-дисков в случайном порядке	19
Программирование фонограмм компакт-дисков	20

Магнитофонная дека

Запись на ленту вручную	22
Запись с компакт-дисков с заданием последовательности фонограмм ...	23

Коррекция звука

Коррекция звука	25
Выбор звуковых предискажений	26
Переключение яркости индикации и индикации спектроанализатора	27
Выбор эффекта звукового окружения	27
Регулировка графического эквалайзера	28
Создание персонального файла звуковых предискажений	29

Прочие отличительные особенности

Система радиоинформации (RDS)*	30
Погружение в сон под музыкой	32
Пробуждение под музыкой	33
Запись радиопрограмм по таймеру	34

Оptionальные аудиовидеокомпоненты

Подключение аудиокомпонентов	35
Подключение кассетного видеоманитфона	36
Соединение наружной антенны	37

Дополнительная информация

Меры предосторожности	38
Возможные неисправности и способы их устранения	39
Технические характеристики	42
Предметный указатель	Обратная обложка

* Только для европейской модели.

RU

Операция 1: Подключение системы

Выполняя следующие пп. **1** - **5**, подключить вашу стереосистему с помощью поставленных с системой шнуров и принадлежностей.

При установке стереосистемы в вертикальном положении

Необходимо расположить A/V-усилитель на CD-плейере/стереофонической кассетной деке.

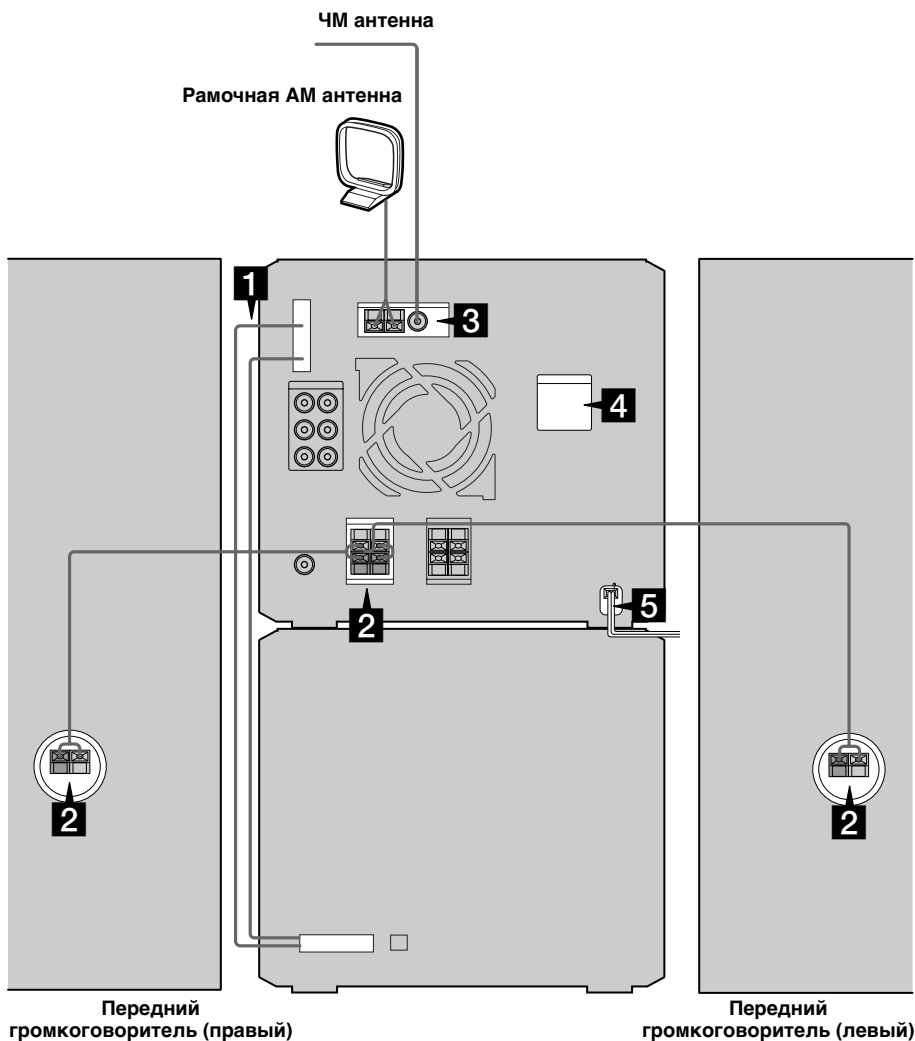

Примечание по установке

Необходимо расположить A/V-усилитель на верх аппарата, как показана на рисунке. Расположение A/V-усилителя под CD-плейером/стереофонической декой может вызвать шум при воспроизведении ленты.

- 1** Присоединить плоский шнур к соединителям SYSTEM CONTROL до щелчка.

Отсоединить

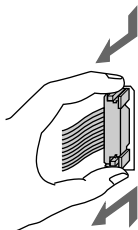

- 2** Присоединить передние громкоговорители.
Присоединить шнуры громкоговорителей к гнездам FRONT SPEAKER Передний (громкоговоритель), как показано ниже.

Вставить один конец шнура со снятой изоляцией.

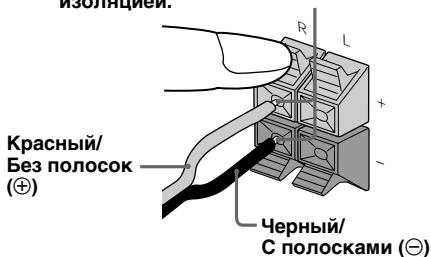

Примечания

- Громкоговорительные шнуры следует расположить вдали от антенн во избежание создания шумов.

- 3** Присоединить ЧМ/АМ антенны.
Перед присоединением рамочной АМ антенны надо выставить ее.

Тип гнезда **A**

Растянуть проволочную ЧМ антенну горизонтально.

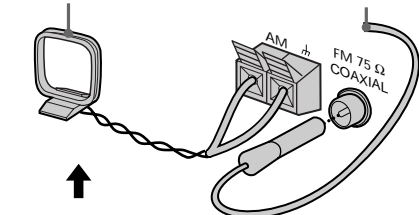

Тип гнезда **B**

Рамочная АМ антенна

Растянуть проволочную ЧМ антенну горизонтально.

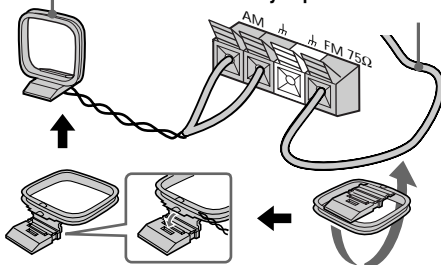

Примечание

Установить рамочную АМ антенну как возможно вдали от аппарата.

Продолжение следует

Операция 1: Подключение системы (Продолжение)

- 4** Для моделей, оснащенных переключателем напряжения, установить VOLTAGE SELECTOR (Переключатель напряжения) на положение напряжения тока вашей местной электросети.

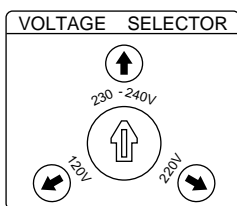

- 5** Присоединить силовой шнур к источнику питания.

Демонстрационный режим отобразится на дисплее. При нажатии кнопки I/⏻ система включится и демонстрационный режим закончится автоматически. Когда поставленный адаптер на штепселе не подходит к источнику питания, отсоединить адаптер с штепселя (только для моделей, оснащенных адаптером).

ПОДКЛЮЧЕНИЕ ОПЦИОННЫХ АУДИОВИДЕОКОМПОНЕНТОВ

Смотреть страницу 35.

УСТРАНЕНИЕ ДЕМОНСТРАЦИОННОГО РЕЖИМА

При установке времени (Операция 2: Настройка часов) демонстрационный режим устраняется.

Возбудить/устранить демонстрационный режим опять, нажав кнопку DISPLAY (для американской, канадской и европейской моделей) или кнопку DEMO (STANDBY) (для других моделей) при выключенном питании системы.

Совет

Басовый звук можно усилить путем присоединения опционального громкоговорителя сверхнизких частот к его соединителю.

Крепление подушек под передний громкоговоритель

Прикрепить поставленные подушки под передний громкоговоритель на днище громкоговорителей, чтобы стабилизировать громкоговорители и предохранить их от скольжения.

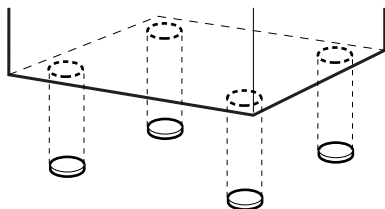

Вставить две батарейки разм. AA (R6) в пульт дист. управления

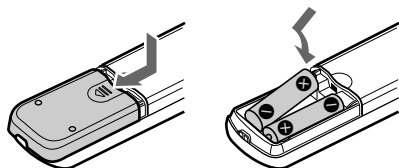

Совет

Срок службы батареек при нормальной работе составляет примерно шесть месяцев. В случае, если дистанционное управление системой не осуществляется с пульта, то нужно заменить две батарейки новыми.

Примечание

При длительном нахождении пульта управления в нерабочем состоянии надо вывести батарейки из пульта, чтобы не вызывать неисправности из-за утечки электролита из батареек.

При переносе стереосистемы

Для предохранения механизма проигрывания компакт-дисков нужно выполнить следующие операции:

- 1 Нажимать кнопку CD (илиFUNCTION на пульте повторно) до тех пор, пока "CD" не отобразится на дисплее.
- 2 При нажатой кнопке ENTER нажать кнопку I/⏻, чтобы "LOCK" появился на дисплее.

Операция 2: Настройка часов

Перед использованием таймерными функциями надо заранее настроить часы.

Часы выполнены на 24-часовой системе для европейской модели, а они - на 12-часовой системе для других моделей.

Модель, выполненная на 24-часовой системе, используется как проиллюстрировано ниже.

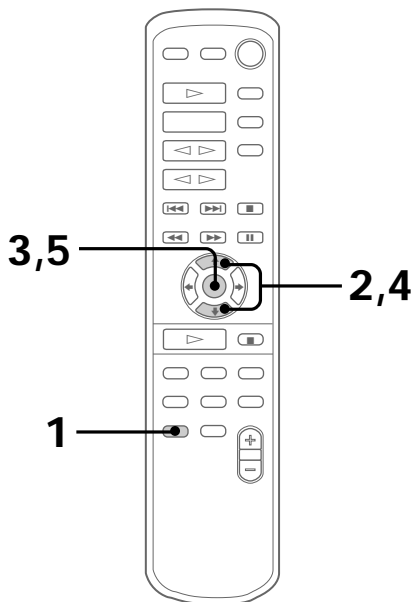

- 1 Нажать кнопку CLOCK/TIMER.
Индикация часа мигает на дисплее.



- 2 Нажимая кнопку ↑ или ↓, установить час на текущий.
Часы выполнены на 24-часовой системе для европейской модели, а они - на 12-часовой системе для других моделей.

- 3 Нажать кнопку ENTER.
Индикация минуты мигает на дисплее.



- 4 Нажимая кнопку ↑ или ↓, установить минуту на текущую.

- 5 Нажать кнопку ENTER.
Встроенные часы начнут срабатывать.

Совет

- Если сделаны ошибки в настройке часов, нужно начать операции снова с п.1.
- Настройка времени выключает демонстрационный режим.
Для восстановления демонстрационного режима нажать кнопку DISPLAY (для американской, канадской и европейской моделей) или кнопку DEMO (STANDBY) (для других моделей) при отключенном питании.

Изменение времени

Выше приведен порядок настройки часов при выключенном питании. Для изменения часов при включенном питании нужно произвести следующие операции:

- 1 Нажать кнопку CLOCK/TIMER.
- 2 Нажимая кнопку ↑ или ↓, выбрать SET CLOCK.
- 3 Нажать кнопку ENTER.
- 4 Выполнить вышеуказанные операции пп. 2 - 5.

Примечание

Уставки часов отменяются, когда шнур питания отсоединяется или перебой питания происходит.

Операция 3: Предварительная настройка на радиостанции

Возможно установить предварительно ниже следующие радиостанции:

- Двухдиапазонная модель: 20 ЧМ, 10 АМ радиостанций
- Трехдиапазонная модель: 20 ЧМ, 10 СВ и 10 КВ, или 20 ЧМ, 10 АМ и 5 УКВ радиостанций в зависимости от закупленной вами модели



1 Нажимать кнопку TUNER BAND повторно до тех пор, пока требуемый частотный диапазон не появится на экране дисплея.

Принимаемые диапазоны радиочастот устанавливаются в зависимости от закупленной вами модели.

Надо убедиться, что какие диапазоны вы можете принимать.

При каждом нажатии кнопки меняется диапазон в следующем порядке:

Двухдиапазонная модель:

FM ↔ AM

Трехдиапазонная модель:

FM → MW → SW



или

FM → AM → UKV*

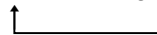

* При выборе диапазона УКВ появится “STEREO PLUS” на дисплее.

2 Продолжительное нажатие кнопки + или – и отпустить ее когда индикация радиочастот станет меняться. Сканирование прекратится тогда, когда стереосистема настроена на радиостанцию. При этом индицируются “TUNED” и “STEREO” (для стереопрограмм).

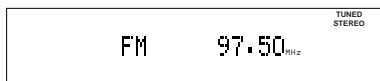

3 Нажать кнопку TUNER MEMORY. Предварительно установленный номер мигает на дисплее. Радиостанции запомнятся с установленного номера 1.

Предв. установленный номер

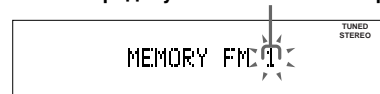

4 Нажать кнопку ENTER. Радиостанция запоминается в памяти.

5 Повторять пп. 1 - 4 для запоминания в памяти других радиостанций.

Настройка на слабосигмальную станцию

Нажимая кнопку + или – повторно по п.2, настроить на станцию вручную.

Установка другой радиостанции в существующий предварительно установленный номер

Начать операцию с п.1. После выполнения п.3, поворачивая ручку толчковой настройки, выбрать предварительно установленный номер радиостанции, в который будет запоминаться другая радиостанция.

Новый установленный номер может дополниться после последнего предварительно установленного номера.

Стирание предварительно установленной радиостанции

1 Сохранить кнопку TUNER MEMORY в нажатом состоянии до тех пор, пока предварительно установленный номер не мигает на дисплее.

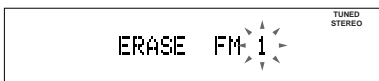

2 Поворачивая ручку толчковой настройки, выбрать предварительно установленный номер, подлежащий стиранию.

При стирании всех предварительно установленных номеров следует выбрать параметр “ALL ERASE”.

3 Нажать кнопку ENTER.

Индикация “COMPLETE!!” появится.

При стирании одного предварительно установленного номера все предварительно установленные номера, следующие за стертым номером, уменьшатся на один и им присвоятся новые номера.

Изменение интервала настройки AM радиостанций

(за исключением европейской и средневосточной моделей)

Интервал настройки AM радиостанций установлен на 9 кГц (10 кГц в некоторых регионах) на заводе. Для изменения интервала настройки AM радиостанций сначала настроить на любую AM радиостанцию, затем выключить питание. Нажав кнопку I/⏻ при нажатой кнопке TUNER MEMORY включить питание опять. При изменении интервала предварительно установленные AM радиостанции будут стираться. Для перестановки интервала повторить операции в одном и том же порядке.

Совет

Предварительно установленные радиостанции остаются действительными полсутки даже при выключении питания аппарата или при случайном исчезновении напряжения питания.

Сбережение электроэнергии в режиме готовности

(Только для американской, канадской и европейской моделей)

Потребляемая мощность может сократиться до минимума (Режим сбережения электроэнергии) и сберечь электроэнергию в режиме готовности.

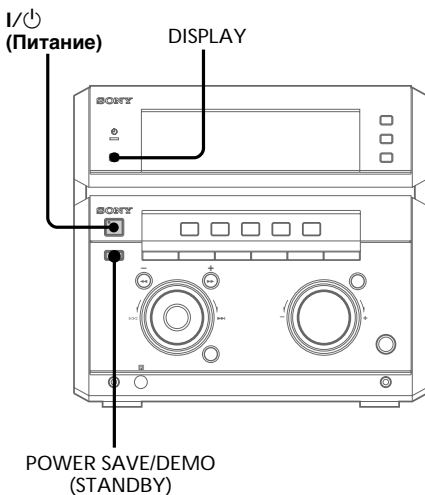

➔ Нажать кнопку POWER SAVE/DEMO (STANDBY) при отключенном питании. Система переключится на режим сбережения электроэнергии и отображение часов погаснет. Система включается/отключается путем нажатия кнопки I/⏻.

Советы

- При каждом нажатии кнопки POWER SAVE/DEMO (STANDBY) в режиме сбережения электроэнергии дисплей переключается между режимами сбережения электроэнергии и демонстрации.
- Индикаторы I/⏻ и таймера (при настройке таймера) горят даже в режиме сбережения электроэнергии.
- Таймер работает в режиме сбережения электроэнергии.

Примечания

- Время не может установиться в режиме сбережения электроэнергии.
- Функция воспроизведения в одно касание не работает в режиме сбережения электроэнергии.

Отмена режима сбережения электроэнергии

Нажать кнопку DISPLAY.

Отображение часов появится.

Воспроизведение компакт-дисков

– Нормальное воспроизведение

На этой стереосистеме можно проигрывать пять компакт-дисков последовательно.

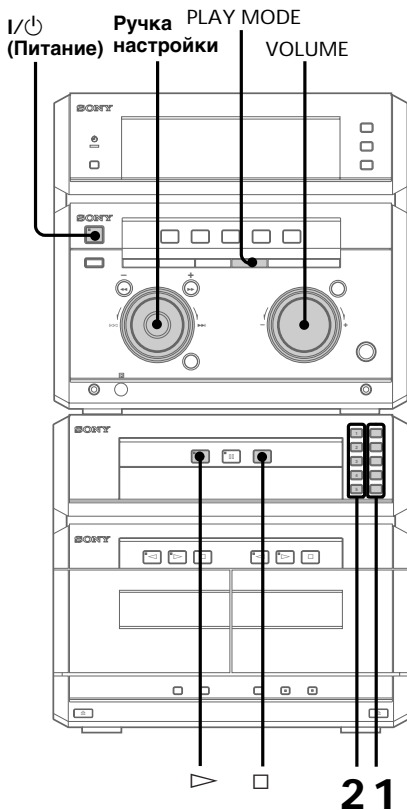

21

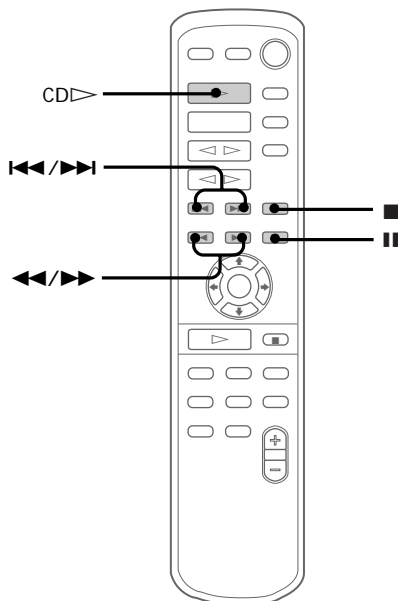

- 1 Нажать одну из пяти кнопок CD1-5 и поставить один компакт-диск на дископриемник. При этом надо убедиться, что диски поставлены правильно.

Поставить стороной этикетки вверх. При проигрывании малогабаритного диска надо поместить его на внутреннем круге дископриемника.

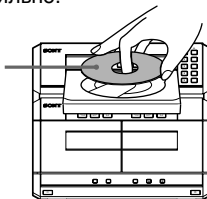







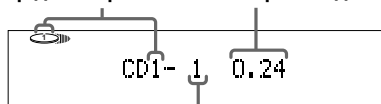

Нажав одну и ту же кнопку, закрыть дископриемник. Для загрузки других компакт-дисков открыть дископриемник, нажав кнопку и других номеров.

- 2 Нажать одну из пяти кнопок DISC 1 ~ 5. Если нажать кнопку ▷ (или CD ▷ на пульте дист. управления), воспроизведение начнется с диска, загруженного в дископриемник, кнопка которого подсвечена зеленым цветом.



Время
Номер дископриемника воспроизведения



Номер фонограммы

Операция	Как выполнить
Останов воспроизведения	Нажать кнопку  (или  на пульте).
Кратковременная пауза	Нажать кнопку  ( на пульте). Для восстановления режима нажать кнопку снова.
Выбор фонограммы	Во время воспроизведения или паузы повернуть ручку настройки по часовой стрелке (для перемотки вперед) или против часовой стрелки (для перемотки назад) и отпустить ручку при достижении требуемой фонограммы. (Или нажать кнопку  (для перемотки вперед) или  (для перемотки назад) на пульте дистанционного управления.)
Нахождение нужного места фонограммы	Продолжительно нажать кнопку  или  (или  /  на пульте) в режиме воспроизведения и отпустить кнопку при нахождении нужного места.
Выбор компакт-диска в режиме останова	Нажать одну из кнопок DISC 1-5 (или D.SKIP на пульте)
Воспроизведение одного выбранного вами компакт-диска	Нажимать кнопку PLAY MODE повторно до тех пор, пока "1 DISC" не появится на дисплее.
Воспроизведение всех компакт-дисков	Нажимать кнопку PLAY MODE повторно до тех пор, пока "ALL DISCS" не появится на дисплее.
Снятие компакт-диска	Нажать одну из кнопок CD1-5  .
Замена компакт-дисков в режиме воспроизведения	Нажав одну из кнопок CD 1-5  , открыть дископриемник, в который загружен компакт-диск, подлежащий замене. По окончании замены компакт-диска закрыть дископриемник, нажав кнопку одну и ту же кнопку. При открытии дископриемника индикатор кнопки DISC 1-5, соответствующей данному дископриемнику, мигает оранжевым цветом.
Регулировка громкости	Повернуть ручку VOLUME (или нажать кнопку VOLUME +/- на пульте дист. управления).

Советы

- Нажимом кнопки  при выключенном электропитании автоматически включается питание и начнется воспроизведение компакт-диска, если последний загружен в дископриемник (Воспроизведение в одно касание). При нахождении системы в режиме сбережения электроэнергии функция воспроизведения в одно касание не работает.
- Одним нажимом кнопки  или DISC 1-5 можно переключить источник звука на плейер компакт-дисков с воспроизведением последних (Автоматический выбор источника звука).

- При отсутствии компакт-диска в плейере появится индикация "CD NO DISC" на дисплее.
- Когда загруженный приемник выбран (или загруженный в него компакт-диск воспроизводится), соответствующая выбранному приемнику кнопка из DISC 1-5 подсвечивается зеленым цветом.

Примечание

Нельзя закрывать дископриемник насильно, что приведет к неисправности CD-плейера. Всегда необходимо закрыть приемник путем нажатия кнопки CD 1-5 .

Запись с компакт-диска

— Синхронная запись с компакт-диска

Кнопка CD SYNC служит для записи с компакт-диска на магнитную ленту. Магнитную ленту можно применять типа I (стандартную) или типа II (CrO₂). Уровень записи регулируется автоматически.

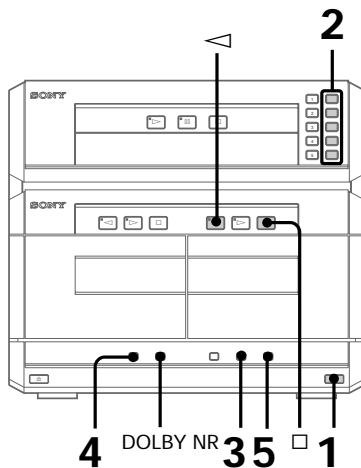

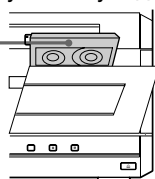

- 1 Нажать кнопку  и вставить незаписанную ленту в деку В.

Вставить желаемой стороной записи вперед





Продолжение следует

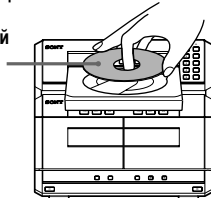

Запись с компакт-диска (Продолжение)

- 2** Нажав одну из кнопок CD1~5  , загрузить компакт-диск.
А затем, нажав одну и ту же кнопку, закрыть дископриемник.

Поставить стороной этикетки вверх.
При проигрывании малогабаритного диска надо поместить его на внутреннем круге дископриемника.



- 3** Нажать кнопку CD SYNC.
Дека В готова к записи, а плейер компакт-дисков — к воспроизведению.  (с передней стороны) светится.



- 4** Нажимая кнопку DIRECTION повторно, выбрать  для записи на одну сторону ленты. Выбрать  (или RELAY) для записи на две стороны ленты.

- 5** Нажать кнопку REC PAUSE/START.
Запись начнется.



Останов записи

Нажать кнопку  на деке В или на плейере компакт-дисков.

Советы

- При записи с обратной стороны ленты нужно нажать кнопку , чтобы индикатор  (для обратной стороны) загорелся.
- При записи на две стороны ленты следует начать запись с передней стороны ленты. В случае, если запись начата с обратной стороны ленты, то запись прекращается в конце обратной стороны.
- Для снижения шипящих шумов в низкоуровневых высокочастотных сигналах, нажать кнопку DOLBY NR, чтобы на дисплее появилась индикация "DOLBY NR" при нажатии кнопки CD SYNC.

Примечания

- Во время записи не слышится никакой звук с др. источников.
- Функция Dolby NR выключается и индикация DIRECTION ( или RELAY) появляется  при отключении аппарата от сети.

Слушание радиовещания

— Предварительная настройка

Предварительно установить радиостанции сперва в памяти тюнера. (См. "Операция 4: Предварительная настройка радиостанции").

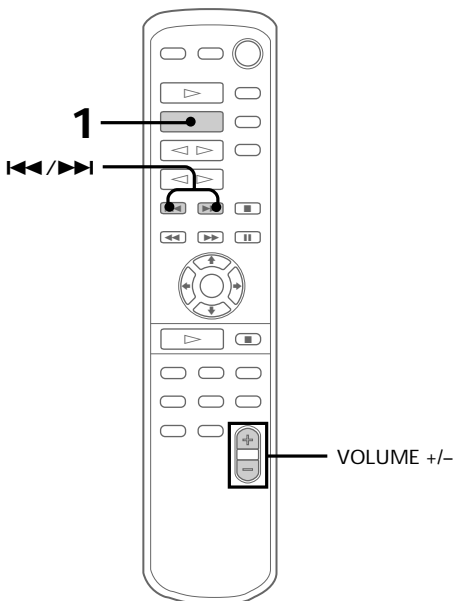
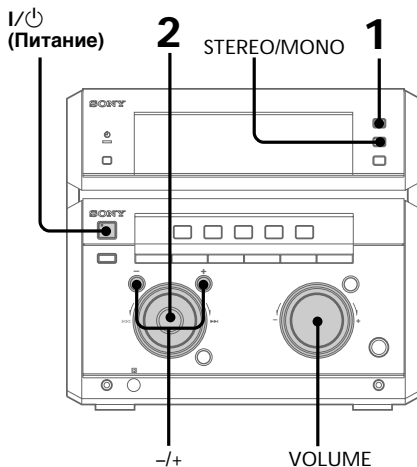

1 Нажать кнопку TUNER BAND повторно до тех пор, пока требуемый частотный диапазон не появится на экране дисплея.

Принимаемые диапазоны радиочастот зависят от закупленной вами модели. Надо проверить, какие диапазоны вы можете принимать.

При каждом нажатии кнопки меняется диапазон в следующем порядке:

Двухдиапазонная модель:

FM ↔ AM

Трехдиапазонная модель:

FM → MW → SW



или

FM → AM → UKV*



* При выборе диапазона УКВ появится “STEREO PLUS” на дисплее.

2 Поворачивая ручку настройки (или нажать кнопку ◀◀ или ▶▶ на пульте дист. управления), выбрать требуемую предварительно настроенную радиостанцию.

Повернуть против часовой стрелки (или нажать кнопку ◀◀ на пульте) для меньших номеров.



Повернуть по часовой стрелке (или нажать кнопку ▶▶ на пульте) для больших номеров.

Предв. установленный номер Частота

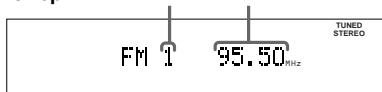

При предварительной установке только одной радиостанции “ONE PRESET” появится на дисплее.

Операция	Как выполнить
Выключение радио	Нажать кнопку I/⏻ (Питание).
Регулировка громкости	Повернуть ручку (или нажать кнопку VOLUME +/- на пульте дист. управления).

Слушание радиостанций без предварительной настройки

Выполнить ручную или автоматическую настройку. Для ручной настройки нажимать кнопку – или + повторно. Для автоматической настройки нажать кнопку – или + и держать ее нажатой.

Советы

- Нажимом кнопки TUNER BAND при выключенном питании автоматически включается питание и настраивается на станцию, выбранную в последний раз. (Воспроизведение в одно касание) При нахождении системы в режиме сбережения электроэнергии функция воспроизведения в одно касание не работает.
- С другого источника звука можно переключить на радио при нажатии кнопки TUNER BAND. (Автоматический выбор источника звука)
- Если ЧМ программа принимается с помехами, то нажать кнопку STEREO/MONO, чтобы индикация “MONO” появилась на дисплее. При этом не дается стереофонический эффект, но улучшается качество приема передачи. Для восстановления стереоэффекта снова нажать данную кнопку.
- Для улучшения качества приема радиопередачи рекомендуется переставить антенны.

Запись радиопрограммы на ленту

Радиопрограмму можно записать на магнитную ленту, выбирая предварительно настроенную радиостанцию. При этом можно применять ленту типа I (стандартную) или типа II (CrO₂). Уровень записи регулируется автоматически.

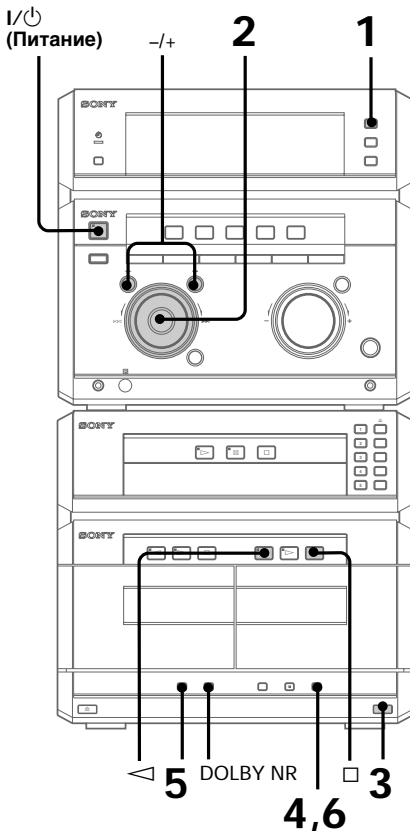

- 1 Нажимая на кнопку TUNER BAND, выбрать желаемый диапазон частот.
- 2 Поворачивая ручку настройки, выбрать предварительно настроенную радиостанцию.

Повернуть против часовой стрелки для меньших номеров.  Повернуть по часовой стрелке для больших номеров.

Предв. установленный номер Частота

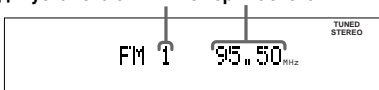

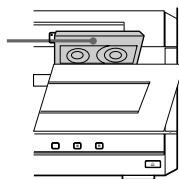

- 3 Нажать кнопку  и вставить незаписанную ленту в деку В.

Вставить желаемой стороной записи вперед



- 4 Нажать кнопку REC PAUSE/START.

Дека В готова к записи.

- 5 Нажимая кнопку DIRECTION повторно, выбрать  для записи на одну сторону ленты. Выбрать  (или RELAY) для записи на две стороны ленты.





- 6 Нажать REC PAUSE/START.

Запись начнется.



Останов записи

Нажать кнопку  на деке В.

Советы

- Для записи с обратной стороны ленты нужно нажать кнопку , чтобы индикатор  (для обратной стороны) загорелся.
- При записи на две стороны ленты следует начать запись с передней стороны. В случае, если запись начата с обратной стороны, то запись прекращается в конце обратной стороны.
- Для записи радиопрограммы, передающейся с предварительно не настроенной станции, надо настроить на требуемую станцию вручную, нажимая кнопку  или .
- Для снижения шипящих шумов в низкочастотных высокочастотных сигналах надо нажать кнопку DOLBY NR, чтобы на дисплее загорелась индикация "DOLBY NR" при нажатии кнопку REC PAUSE/START по п.6.
- При появлении шумов во время записи радиопрограммы рекомендуется передвигать антенну.

Примечание

Функция Dolby NR выключается и индикация DIRECTION ( или RELAY) появляется  при отключении аппарата от сети.

Воспроизведение записи на ленте

Магнитная лента применяется любого типа, типа I (стандартная), типа II (CrO₂) или типа IV (металлизированная), поскольку дека детектирует тип ленты автоматически. Функции AMS* ручки настройки позволяют быстрый поиск требуемых фонограмм песен. Для выбора деки A или B нажать кнопку DECK A ◀▶ или DECK B ◀▶ (на пульте дистанционного управления).

* AMS (Автоматическое детектирование музыкальных фонограмм)

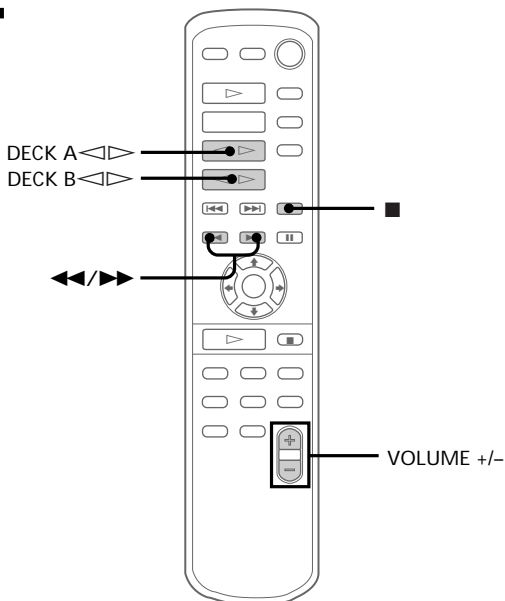
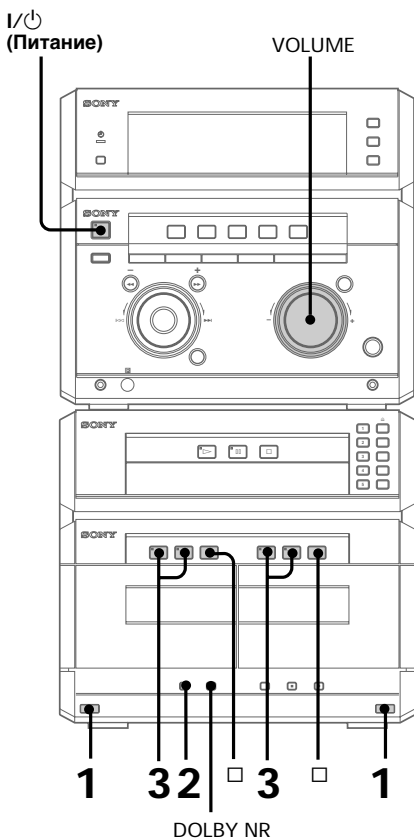

- 1 Нажать кнопку и вставить записанную ленту в деку A или B.

Вставить желаемой стороной ленты вперед

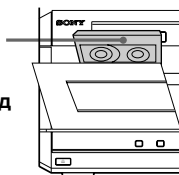

- 2 Нажимая кнопку DIRECTION повторно, выбрать для воспроизведения с одной стороны. Выбрать для воспроизведения с двух сторон ленты. Для последовательного воспроизведения записи с обеих дек надо выбрать RELAY (релейное воспроизведение)**.

- 3 Нажать кнопку . Нажать кнопку для воспроизведения с обратной стороны. Начнется воспроизведение записи с ленты.

** Дека останавливается автоматически после повторения операции пять раз.

***Релейное воспроизведение осуществляется в следующей последовательности:

Дека A (с передней стороны), дека A (с обратной стороны), Дека B (с передней стороны) и дека B (с обратной стороны).

Продолжение следует

Воспроизведение записи на ленте (Продолжение)

Операция	Как выполнить
Останов воспроизведения	Нажать кнопку □ (или ■ на пульте).
Ускоренная перемотка вперед	Нажать кнопку ►► на пульте дистанционного управления во время воспроизведения передней стороны или кнопку ◀◀ во время воспроизведения обратной стороны.
Перемотка назад	Нажать кнопку ◀◀ на пульте дистанционного управления во время воспроизведения передней стороны или кнопку ►► во время воспроизведения обратной стороны.
Извлечение кассеты	Нажать кнопку ⏏.
Регулировка громкости	Повернуть ручку VOLUME (или нажать кнопку VOLUME +/- на пульт дистанционного управления).

Советы

- Нажимом кнопки ▷ или ◁ при выключенном питании автоматически включается питание и начнется воспроизведение записи, если дека загружена кассетой (Воспроизведение в одно касание). При нахождении системы в режиме сбережения электроэнергии функция воспроизведения в одно касание не работает.
- С другого источника звука можно переключить на кассетную дека при нажатии кнопки ▷ или ◁ (Автоматический выбор источника звука).
- Если лента, подлежащая воспроизведению, записана по системе DOLBY NR, то нажать кнопку DOLBY NR, Это позволяет уменьшить шум.

Поиск начала фонограммы (AMS*)

При воспроизведении ленты повернуть ручку настройки в том же направлении, что и индикация ◁ или ▷, для поиска вперед. Повернуть ручку в обратном направлении для поиска назад. (Или нажать кнопку ◀◀ или ►► на пульте дист. управления.)

Направление поиска, + (вперед) или – (назад), и число пропускаемых фонограмм песен (1~9) появляются на экране дисплея.

Пример: Поиск вперед на 2 песни

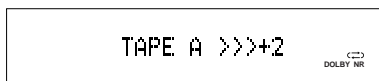

* AMS (Автоматическое детектирование музыкальных фонограмм)

Примечание

- Функция AMS не может работать правильно в случаях, когда:
 - продолжительность незаписанного участка между фонограммами песен составляет менее 4 секунд;
 - совершенно неодинаковая информация записана на левом и правом каналах;
 - непрерывные участки ненормально низкого звукового уровня или низких частот (как звук с баритонного саксофона) расположены;
 - аппарат находится близко телевизора. (В этом случае рекомендуется удалить аппарат возможно далеко от телевизора или отключить телевизора от сети.)
- Функция Dolby NR выключается и индикация DIRECTION (⇔ или RELAY) появляется ⇔ при отключении аппарата от сети.

Запись с ленты на ленту

— Быстрая перезапись

Для перезаписи применяется магнитная лента типа I (стандартная) или типа II (CrO₂). Уровень записи регулируется автоматически.

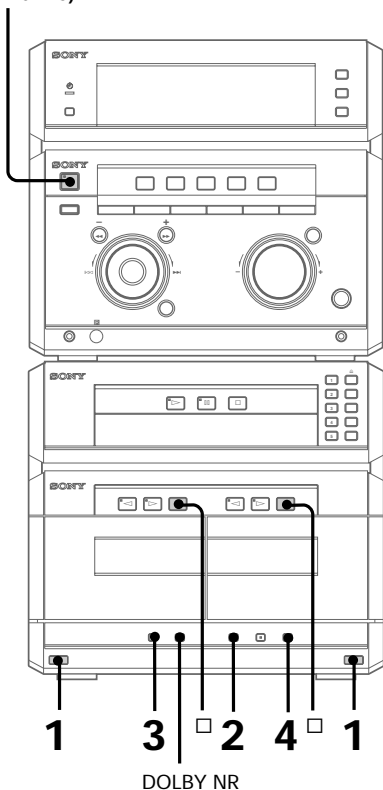

I/⏻
(Питание)

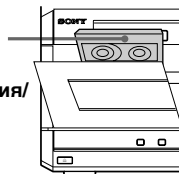

- 1 Нажав кнопку , вставить записанную ленту в деку A, а незаписанную — в деку B.

Вставить желаемой стороной воспроизведения/записи вперед





- 2 Нажать кнопку HI-DUB (Быстрая перезапись).
Дека B готова к записи.
- 3 Нажимая кнопку DIRECTION повторно, выбрать  для записи на одну сторону ленты. Выбрать  (или RELAY) для записи на две стороны.
- 4 Нажать кнопку REC PAUSE/START.
Перезапись начнется.

Останов перезаписи

Нажать кнопку  на деке A или B.

Советы

- Для перезаписи на обе стороны ленты необходимо начать запись с передней стороны ленты. Если начать запись с обратной стороны, то запись прекращается в конце обратной стороны.
- В случае, если кнопкой DIRECTION выбрать  при разных длинах лент, реверсирование лент происходит в отдельности, а при выборе RELAY реверсируются ленты в обоих деках одновременно.
- При этом не требуется нажимать кнопку DOLBY NR, поскольку запись на ленту в деке B происходит при одинаковых условиях с лентой в деке A.
- Функция Dolby NR выключается и индикация DIRECTION ( или RELAY) появляется  при отключении аппарата от сети.

Применение дисплея компакт-дисков

Остаточное время фонограммы, записанной в компакт-диске, можно проверить в следующем порядке.

Когда диск CD TEXT загружается, возможно проверить информацию, запомненную в диске, в том числе названия компакт-диска или артиста.

Когда аппарат детектирует диски CD TEXT, индикация "CD TEXT" появляется на дисплее.

I/⏻
(Питание) DISPLAY

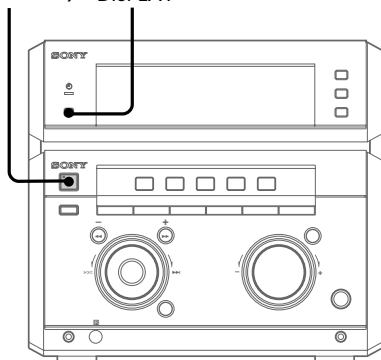

- ➔ Нажать кнопку DISPLAY.
Каждым нажатием кнопки при нормальном режиме воспроизведения или в режиме останова меняется индикация в следующей последовательности:

При нормальном воспроизведении

- ➔ Время воспроизведения текущей фонограммы
- ↓
- Остаточное время на текущей фонограмме
- ↓
- Остаточное время на текущем компакт-диске (в режиме 1 DISC) или индикация "--:--" (в режиме ALL DISCS)
- ↓
- Название текущей фонограммы*
- ↓
- Индикация часов (за восемь секунд)
- ↓
- Название эффекта (P FILE) или "EFFECT ON (OFF)"

В режиме останова

- ➔ Название компакт-диска*
- ↓
- Информация об артисте*
- ↓
- Общее число фонограмм и общее время воспроизведения
- ↓
- Отображение часов (за восемь секунд)
- ↓
- Название эффекта (P FILE) или "EFFECT ON (OFF)"

* Только при работе с дисками CD TEXT (Некоторые знаки не могут отобразиться).
Когда диск содержит более 20 фонограмм, информация диска CD TEXT не показывается с 21-ой и последующей фонограммы.

** При выборе режима воспроизведения по программе номер последней фонограммы в программе и общее число содержащихся в программе фонограмм (число шагов) показываются.

Совет

Нажать кнопку DISPLAY и удерживать ее нажатой за 2 секунды или более для переключения включения/выключения спектроанализатора.

Многократное воспроизведение фонограмм компакт-диска

— Повторное воспроизведение

Стереосистема имеет возможность повторения одного или всех компакт-дисков в режиме нормального воспроизведения, воспроизведения с тасовкой и программного воспроизведения.

I/⏻
(Питание) REPEAT PLAY MODE

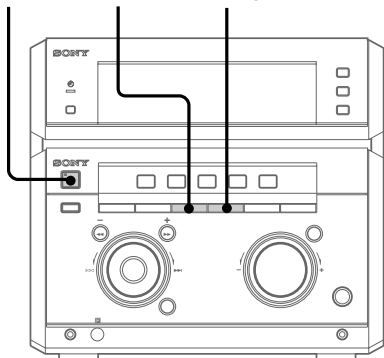

➔ Нажать кнопку REPEAT во время воспроизведения до появления индикации "REPEAT" на дисплее.

Начнется повторное воспроизведение. Для изменения режима повторного воспроизведения надо выполнить следующие операции:

Для повторения	Нажать кнопку
всех фонограмм на текущем компакт-диске до пяти раз	PLAY MODE повторно до тех пор, пока "1 DISC" не появится на дисплее.
всех фонограмм на всех компакт-дисках до пяти раз	PLAY MODE повторно до тех пор, пока "ALL DISCS" не появится на дисплее.
только одной фонограммы	REPEAT повторно до тех пор, пока "REPEAT 1" не появится на дисплее во время воспроизведения повторяемой фонограммы.

Отмена режима повторного воспроизведения

Нажать кнопку REPEAT до тех пор, пока индикация "REPEAT" или "REPEAT 1" не исчезнет с экрана дисплея.

Примечание

Повторное воспроизведение всех дисков не может выполняться во время воспроизведения с тасовкой.

Воспроизведение фонограмм компакт-дисков в случайном порядке

— Воспроизведение с тасовкой

Все фонограммы, записанные на одном или всех компакт-дисках, можно воспроизводить в случайном порядке.

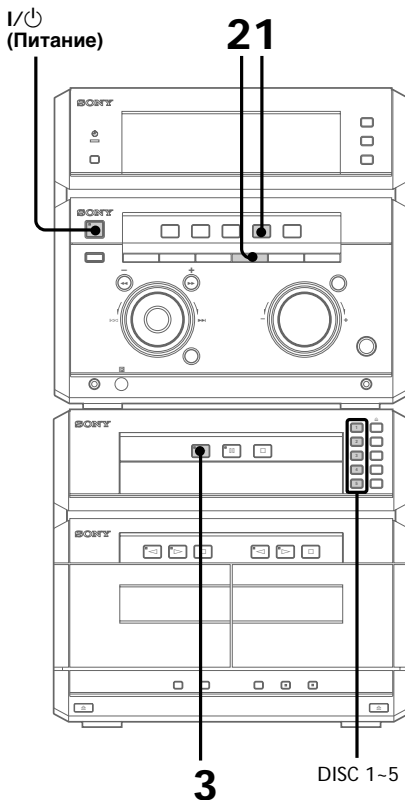

1 Нажать кнопку CD, затем поставить компакт-диск.

Продолжение следует

Воспроизведение фонограмм компакт-дисков в случайном порядке (Продолжение)

- 2** Нажимать кнопку PLAY MODE повторно до тех пор, пока “1 DISC SHUFFLE” или “ALL DISCS SHUFFLE” не появится на дисплее.

При выборе “ALL DISCS” перемешиваются все компакт-диски в плейере, а при выборе “1 DISC” перемешивается компакт-диск, индикатор которого светится зеленым.

- 3** Нажать кнопку  .
Все фонограммы воспроизводятся в случайном порядке.

Отмена режима воспроизведения с тасовкой

Нажимать кнопку PLAY MODE повторно до тех пор, пока “SHUFFLE” или “PROGRAM” не исчезает с дисплея.

Выбор желаемого компакт-диска

Нажать кнопку DISC 1-5.

Советы

- Воспроизведение с тасовкой можно начать в режиме нормального воспроизведения, нажимая кнопку PLAY MODE повторно для выбора “SHUFFLE”.
- Для пропуска фонограмм надо повернуть ручку настройки по часовой стрелке (или нажать кнопку  на пульте).

Программирование фонограмм компакт-дисков

— Программное воспроизведение

Можно программировать выбранную вами последовательность воспроизведения до 32 фонограмм со всех компакт-дисков.

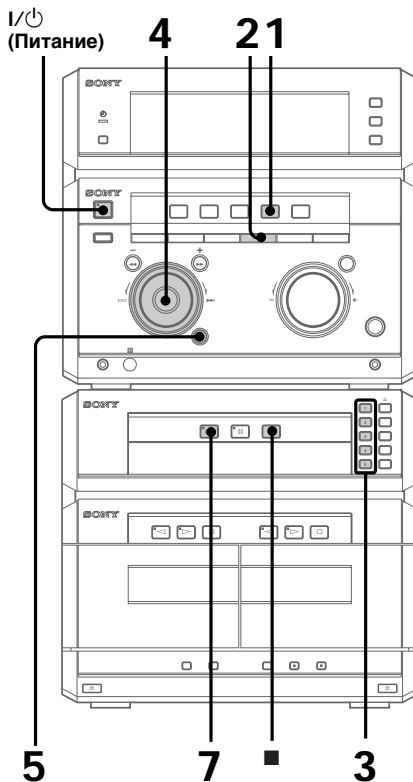

1 Нажимать кнопку CD, затем поставить компакт-диск.

2 Нажимать кнопку PLAY MODE повторно до тех пор, пока "PROGRAM" не появится на дисплее.

3 Нажать одну из кнопок DISC 1~5 для выбора компакт-диска.
Для одновременного программирования всех фонограмм на компакт-диске продвинуться в п. 5.

4 Поворачивая ручку настройки, отображать желаемую фонограмму на дисплей.



5 Нажать кнопку ENTER.
Выбранная фонограмма запрограммирована. На дисплее появятся последняя запрограммированная фонограмма и общее число запрограммированных фонограмм, и далее общее время воспроизведения.

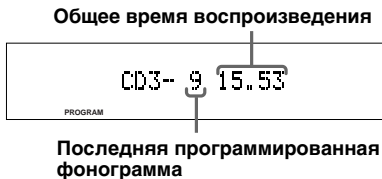

6 Для программирования дополнительных фонограмм повторять операции пп.3 ~ 5. Для выбора фонограмм с одного и того же компакт-диска пропустить п.3.

7 Нажать кнопку ▷.
Все фонограммы воспроизводятся в выбранной вами последовательности.

Отмена режима программного воспроизведения

Нажимать кнопку PLAY MODE повторно до тех пор, пока "PROGRAM" или "SHUFFLE" не исчезнет с дисплея.

Операция	Как выполнить
Проверка программы	Нажимать CHECK повторно на пульте. На дисплее появится "CHECK END" после последней фонограммы.
Стирание фонограммы с конца	Нажать CLEAR на пульте в режиме останова.
Стирание определенной фонограммы	Нажать CHECK на пульте повторно до тех пор, пока номер стираемой фонограммы не светится, затем нажать CLEAR.
Добавка фонограммы в программу	1 Выбрать диск, нажимая кнопку DISC 1~5. 2 Выбрать фонограмму, поворачивая ручку настройки. 3 Нажать ENTER.
Стирание всей программы	Нажать □ раз в режиме останова или два раза при воспроизведении.

Советы

- Выполненная программа остается в памяти плеера компакт-дисков даже после воспроизведения. Нажать кнопку ▷, чтобы снова воспроизводить по одной и той же программе.
- В случае, если на дисплее появится индикация "--:--" вместо общего времени воспроизведения при программировании, то это указывает на то, что
 - запрограммировано больше 20 номеров фонограмм;
 - общее запрограммированное время воспроизведения превышает 100 минут.

Запись на ленту вручную

Запись осуществляется с компакт-дисков, магнитных лент или радиопередач, как вам угодно. Например, можно записать одни ваши любимые песни, записать с середины ленты и т.д. Уровень записи регулируется автоматически.

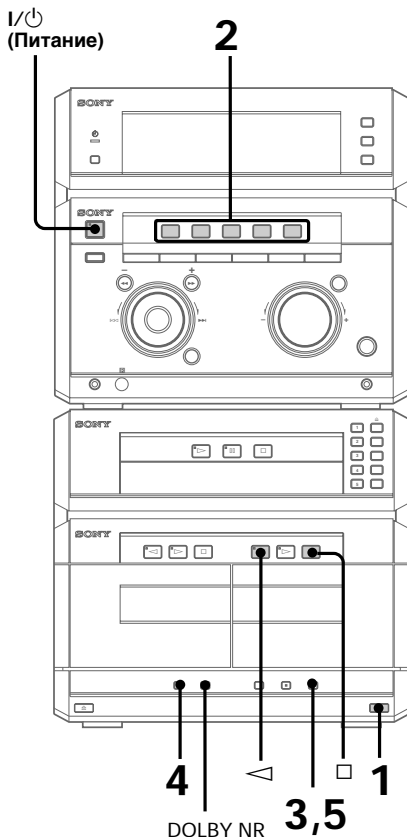

1 Вставить незаписанную ленту в деку В.

2 Нажать одну из функциональных кнопок, соответствующую записываемому источнику (например, компакт-диск).

3 Нажать кнопку REC PAUSE/START.

Дека В готова к записи. ▷ (для передней стороны) светится.

4 Нажимая кнопку DIRECTION повторно, выбрать ⇄ для записи на одну сторону. Выбрать ⇄ (или RELAY) для записи на две стороны ленты.

5 Нажать кнопку REC PAUSE/START.

Запись начнется.

6 Включить источник звука, подлежащий записи.

Операция	Нажать кнопку
Останов записи	□ на деке В
Пауза записи	REC PAUSE/START.

Советы

- Для записи с обратной стороны ленты надо нажать кнопку ◀, чтобы индикатор ◀ (для обратной стороны) загорелся.
- Для снижения шипящих шумов в низкоуровневых высокочастотных сигналах следует нажать кнопку DOLBY NR, чтобы на дисплее загорелась "DOLBY NR", после нажатия кнопки REC PAUSE/START по п.3.
- Во время записи с компакт-диска ручка настроек может служить для выбора фонограмм при условии нахождения дека в режиме паузы записи (после нажатия кнопки REC PAUSE/START по п.3 и перед нажатием кнопки REC PAUSE/START опять по п.5).

Примечание

Функция Dolby NR выключается и индикация DIRECTION (⇄ или RELAY) появляется ⇄ при отключении аппарата от сети.

Запись с компакт-дисков с заданием последовательности фонограмм

— Редактирование программы

Фонограммы можно записать со всех компакт-дисков в нужной последовательности. При программировании надо убедиться, что общее время воспроизведения с каждой стороны диска не превышает длину одной стороны ленты.

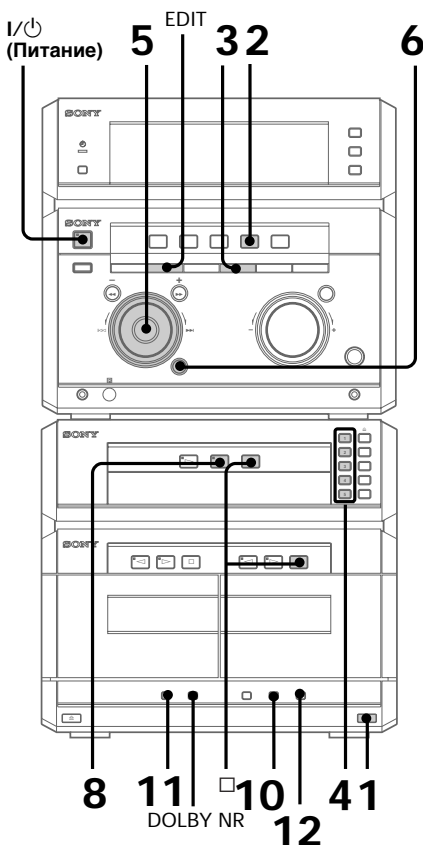

- 1 Поставить компакт-диск и вставить незаписанную ленту в деку В.
- 2 Нажать кнопку CD.
- 3 Нажимая кнопку PLAY MODE повторно, выведите “PROGRAM” на дисплей.

- 4 Нажав одну из кнопок DISC 1~5, выбрать компакт-диск.

- 5 Поворачивая ручку настройки, отображать нужную фонограмму на дисплее.



- 6 Нажать кнопку ENTER. Выбранная фонограмма запрограммирована. На дисплее появятся последняя запрограммированная фонограмма и общее число запрограммированных фонограмм, и далее общее время воспроизведения.

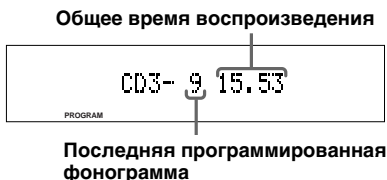

- 7 Для программирования дополнительных фонограмм, записываемых на стороне А нужно повторять вышеуказанные пп.4 - 6. При выборе фонограмм с одного и того же диска можно пропустить п.4.



Продолжение следует

Запись с компакт-дисков с заданием последовательности фонограмм(Продолжение)

8 Нажать кнопку  (■ на пульте дистанционного управления), чтобы предусмотреть паузу в конце стороны А.
“Р” появится на дисплее и общее время воспроизведения возвращается на “0.00” на дисплее.

9 Повторяя пп.5 и 6 для записи фонограмм с одного и того же диска или пп.4 - 6 для записи фонограмм с другого диска, запрограммировать остальные фонограммы, записываемые на стороне В.

10 Нажать кнопку CD SYNC.
Дека В готова к записи, а плеер компакт-дисков — к воспроизведению.  (для передней стороны) светится.

11 Нажимая кнопку DIRECTION повторно, выбрать  для записи на одну сторону. Выбрать  (или RELAY) для записи на две стороны.

12 Нажать кнопку REC PAUSE/ START.
Запись начнется.

Останов записи

Нажать кнопку  на деке В или на плеере компакт-дисков.

Проверка последовательности

Нажимать кнопку CHECK повторно на пульте дистанционного управления. На дисплее появится “CHECK END” после последней фонограммы.

Отмена функции редактирования

Нажимать кнопку PLAY MODE повторно до тех пор, пока “PROGRAM” или “SHUFFLE” не исчезнет с дисплея.

Совет

Для снижения шипящих шумов в высокочастотных сигналах низкого уровня, нажать кнопку DOLBY NR, чтобы на дисплее появилась индикация “DOLBY NR” после нажатия кнопки CD SYNC.

Автоматический выбор длины ленты

— Редактирование с выбором ленты



При записи с компакт-дисков можно выбрать наиболее подходящую длину ленты. Надо помнить, что функция редактирования не может применяться для дисков, содержащих в себе более 20 фонограмм.

1 Вставить компакт-диск.

2 Нажать кнопку CD.

3 Нажать кнопку EDIT (EDIT/PTY для европейской модели) раз, чтобы “EDIT” мигала на дисплее.
На дисплее появится требуемая длина ленты, соответствующая выбранному компакт-диску, с последующей индикацией общего времени воспроизведения для сторон А и В соответственно.

Примечания

- Настоящая функция не работает после программирования. Для пользования функцией необходимо заранее стирать программу, нажимая кнопку PLAY MODE повторно до тех пор, пока “PROGRAM” или “SHUFFLE” не исчезнет с дисплея.
- Данная функция не работает, когда общее время воспроизведения компакт-диска составляет менее 1 минуты.
- Функция Dolby NR выключается и индикация DIRECTION ( или RELAY) появляется  при отключении аппарата от сети

Коррекция звука

Усиливая низкочастотный диапазон, можно издавать более сильный звук и слушать его с применением наушников.

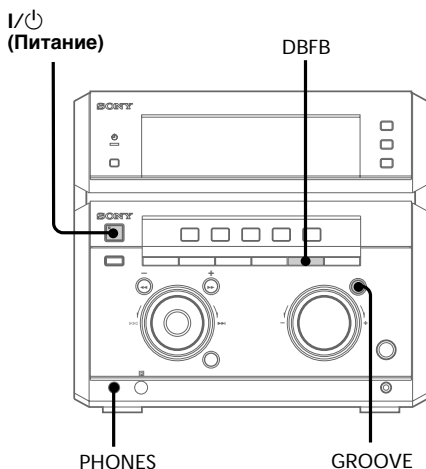

Усиление низких частот (DBFB)

Нажать кнопку DBFB*.

При каждом нажатии на эту кнопку индикация меняется в следующей последовательности:



* DBFB = Электродинамическая обратная связь по низким частотам

Издание сильного звука (GROOVE)

Нажать кнопку GROOVE. Громкость переключится на сильный режим, DBFB установится автоматически на полную мощность, изменится кривая эквалайзера и загорится подсветка кнопки GROOVE. Для возврата к исходной громкости нажать кнопку GROOVE еще раз.

Примечания

- В некоторых случаях пении, музыка слышится искаженной при применении системы DBFB вместе с звуковым эффектом, если звук нижних частот слишком силен. Установить систему DBFB на "DBFB" или "OFF", или отменить звуковой эффект (стр. 26).
- При отмене функции GROOVE, уровень DBFB переходит на "DBFB" и кривая эквалайзера сглаживается. Для отмены уровня DBFB нажимать кнопку DBFB до тех пор, пока индикация не пропадет.

Прослушивание с применением наушников

Подключить наушники к гнезду PHONES. Звук не издастся из громкоговорителей.

Примечание

В случае подключения сверхнизкочастотного громкоговорителя следует помнить, что из сверхнизкочастотного громкоговорителя издается звук даже при подключении наушников. При использовании наушниками необходимо отключить сверхнизкочастотный громкоговоритель.

Выбор звуковых предыскажений

Меню звуковых предыскажений позволяет выбрать звуковые характеристики, соответствующие прослушиваемой музыке.

Выбор эффекта из музыкального меню

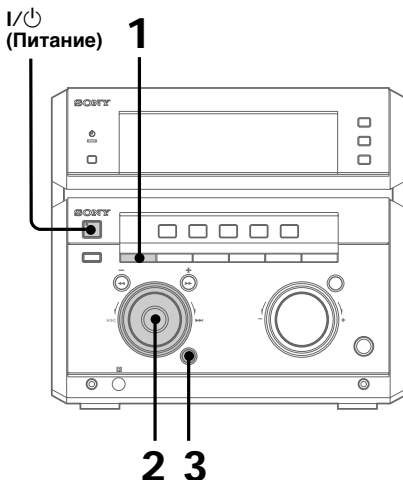

- 1** Нажать кнопку FILE SELECT.
На дисплее появится эффект, выбранный последним.
- 2** При помощи ручки настройки выбрать требуемую уставку.
На дисплее появится наименование уставки.
См. п. "Оptionное музыкальное меню".
- 3** Нажать кнопку ENTER.

Отмена эффекта

Нажимая кнопку EFFECT на пульте дистанционного управления повторно, вывести индикацию "EFFECT OFF" на дисплей.

Оptionное музыкальное меню

При выборе эффекта, содержащего в себе эффекты звукового окружения, появится индикация "SUR".

Эффект	Назначение
ROCK POP SOUL HOUSE R & B	Стандартные источники музыки
ACTION ROMANCE SF DRAMA SPORTS	Звуковые дорожки и специальные условия прослушивания
SHOOTING RACING RPG BATTLE ADVENTURE	Видеоигры
P FILE 1~5	Персональный Файл*

* При помощи функции персонального файла можно хранить эффекты, полученные вами (См. п. "Создание персонального файла звуковых предыскажений" на стр. 29.).

Совет

Нажимая кнопку $\blacktriangle/\blacklozenge$ на пульте, выводить последний выбранный эффект. Тогда можно выбрать новый эффект из музыкального меню.

Переключение яркости индикации и индикации спектроанализатора

Можно переключать яркости индикации во время прослушивания музыки.

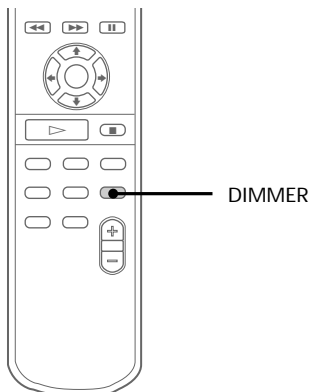

➔ Нажать кнопку DIMMER на пульте дистанционного управления.

При каждом нажатии на кнопку индикация меняется в следующей последовательности:

DIMMER ON
↕
DIMMER OFF

Выбор эффекта звукового окружения

Можно наслаждаться эффектом звукового окружения.

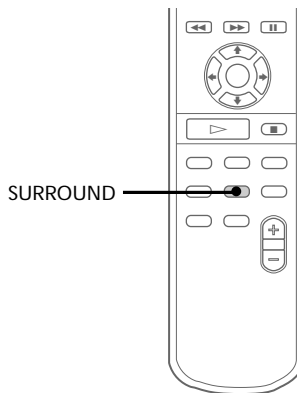

➔ Нажимая кнопку SURROUND повторно, выбрать требуемый эффект окружающего звучания.

При каждом нажатии на кнопку индикация меняется в следующей последовательности:

SURROUND ON (SUR)
↕
SURROUND OFF (off)

Совет

При необходимости можно запомнить эффект в персональный файл.
(См. "Создание персонального файла звуковых предсказаний" на стр. 29).

Примечание

Эффект звукового окружения отменится при выборе другого звукового эффекта.

Регулировка графического эквалайзера

Можно регулировать звук, повышая или понижая уровни определенных частотных диапазонов.

Перед приступлением к операции выбрать нужные предыскажения для вашего базового звука.

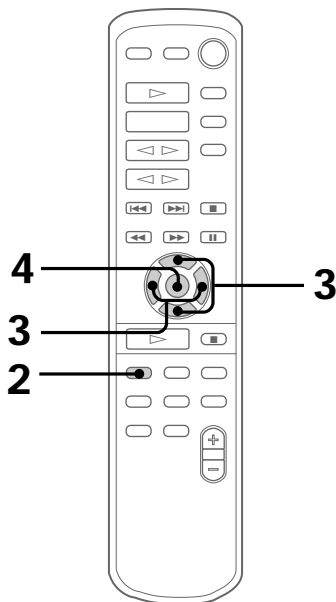

1 Выбрать предыскажения, нужные для вашего базового звука. (См. п. “Выбор звуковых предыскажений” на стр. 26).

2 Нажать кнопку GEQ.

3 Нажимая кнопку ◀ или ▶ для выбора частоты, а, кнопку ▲ или ▼ для выбора требуемого диапазона частот, отрегулировать уровень.

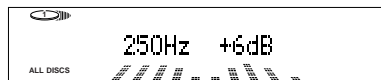

4 Нажать кнопку ENTER.

Примечание

Если выбрать другие меню звуковых предыскажений (за исключением “EFFECT OFF”), потеряется звуковой эффект. Для позволения использовать полученный эффект в будущем запомнить его в персональном файле. (См. п. “Создание персонального файла звуковых предыскажений” на стр. 29.)

Создание персонального файла звуковых предыскажений

— Персональный файл

Можно создавать персональный файл режимов звуковых предыскажений (эффекта звукового окружения и графического эквалайзера) и запоминать их в памяти настоящей системы. Потом, вызвать один из этих режимов и прослушать любимую ленту, компакт-диск или радиопрограмму. Файлов режимов звуковых предыскажений можно создавать до пяти.

Перед приступлением к операции выбрать предыскажения, требуемые для вашего базового источника звука.

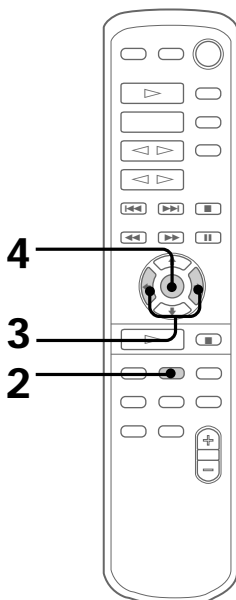

1 Получить требуемый звуковой эффект с применением графического эквалайзера и эффекта звукового окружения. (Смотреть подразделы “Регулировка графического эквалайзера” на стр. 28, “Выбор эффекта звукового окружения” на стр. 27 и “Выбор звуковых предыскажений” на стр. 26.)

2 Нажать кнопку P FILE.
На дисплее мигает номер персонального файла.



3 Нажимая кнопку ◀ или ▶, выбрать номер файла (P FILE), в котором требуется запомнить звуковой эффект.

4 Нажать кнопку ENTER.
Полученный звуковой эффект запомнится по выбранному номеру файла. Уставки, запомненные предварительно на этом участке памяти, сотрутся и заменятся на новые.

Система радиoinформации (RDS)

(Только для европейской модели)

Что такое система радиoinформации ?

Система радиoinформации (RDS) является системой радиовещания, позволяющей радиостанциям отсылать дополнительную информацию вместе с обычными радиoproграммами. Тюнер этой модели оснащен такими удобными функциями RDS, как индикация наименований станций и локализация их по типу программы. Система RDS функционирует только для ЧМ станций.*

Примечание

Система RDS не может функционировать правильно, если станция, на которую настроен тюнер, не передает программы RDS правильно или интенсивность сигнала передачи недостаточна.

* Не все ЧМ станции оснащены системой RDS, и, хотя оснащены, они не ведут услуги радиoinформации одного и того же типа. Если вы не ознакомлены с системой RDS, то следует обратиться к местным радиостанциям для того, чтобы подробно узнать, такие услуги RDS они будут на вашей районе.

Прием радиопередач RDS

→ Просто выбрать радиостанцию на ЧМ диапазоне.

При настройке тюнера на станцию, оснащенную функциями RDS, наименование станции индицируется на дисплее.

Для проверки радиoinформации RDS

Каждым нажатием кнопки DISPLAY чередуется индикация в следующей последовательности:

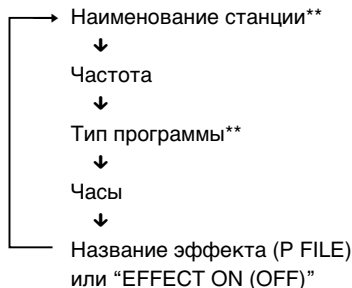

**Если радиовещание RDS не принимается, наименование станции и тип программы не появляются на дисплее.

Совет

Нажать кнопку DISPLAY и удерживать ее нажатой за 2 секунды или более для переключения включения/выключения спектроанализатора.

Локализация станции по типу программы (PTY)

Радиостанцию можно локализовать путем выбора типа программы. Тюнер настраивается на станцию, передающую в текущее время программу выбранного типа, из предварительно установленных станций RDS, запомненных в памяти тюнера.

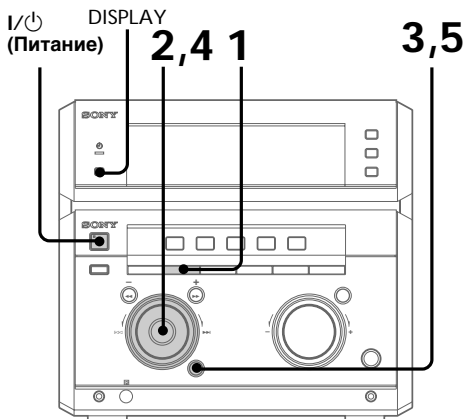

- 1** Нажать кнопку EDIT/PTY при прослушивании радиовещания.
- 2** Поворачивая ручку настройки, выбрать требуемый тип программы. Смотреть нижеприведенную "Таблица типов программы".
- 3** Нажать кнопку ENTER.
Тюнер начнет искать предварительно установленные станции с системой RDS. (Индикация "SEARCH" и выбранный тип программы появляются поочередно на дисплее.)
Когда тюнер принимает программу, номер станции индицируется с мигающим светом.
- 4** Поворачивая ручку настройки, индицировать желаемый номер предварительно установленной станции.
- 5** Нажать кнопку ENTER, пока номер предварительно установленной станции мигает на дисплее.

Для отмены поиска PTY

Нажать кнопку EDIT/PTY вновь.

Таблица типов программы (PTY)

NEWS (Новости)

Передача новостей.

AFFAIRS (События)

Тематические программы, охватывающие текущие новости.

INFORMATION (Информация)

Программы о потребительских делах, медицинских консультациях.

SPORT (Спорт)

Спортивные программы.

EDUCATION (Просвещение)

Программы по образованию, такие как "Как учиться" и полезные советы.

DRAMA (Драма)

Радиодрамы и сериалы.

CULTURE (Культура)

Программы о национальной или региональной культуре, языке и общественных отношениях.

SCIENCE (Наука)

Программы об естественной науке.

VARIED (Разное)

Разные программы, в том числе интервью с знаменитостями, панельные игры и комедии.

POP (Поп)

Программы популярной музыки.

ROCK (Рок)

Программы рок-музыки.

EASY MUSIC (Легкая музыка)

Легкая музыка (по дороге на автомашинах).

L. CLASSICAL (Классическая музыка)

Классическая музыка, в том числе инструментальные, вокальные и хоровые исполнения.

S. CLASSICAL (Классика)

Исполнения симфонических оркестров, камерная музыка, опера и т.п.

OTHER MUSIC (Музыка др. жанров)

Музыка других жанров, такие как ритм-блюз и реггэ.

WEATHER (Погода)

прогноз о погоды.

FINANCE (Финансы)

Отчеты об операциях на фондовых биржах и т.д.

CHILDREN (Дети)

Программы для юношей.

SOCIAL (Социальн.)

Программы о людях и предметах, влияющих на них.

RELIGION (Религия)

Религиозные программы.

PHONE IN (Телефон)

Программы, в которых слушатели высказывают свое мнение по телефону или публика - в форумах.

TRAVEL (Поездка)

Программы о поездках. Не для передачи сообщений, размещенных по TP/TA.

LEISURE (Досуг)

Программы о развлечениях, в том числе и садоводстве, ужине, приготовление пищи и т.д.

Продолжение следует

Система радиоинформации (RDS) (Продолжение)

JAZZ (Джаз)

Джазовые программы.

COUNTRY (Кантри)

Программы музыки "Кантри".

NATION (Популярная музыка в стране)

Программы, представляющие популярную музыку в стране или регионе.

OLDIES (Старая музыка)

Программы, представляющие старую музыку.

FOLK (Народная музыка)

Программы народной музыки.

DOCUMENTARY (Документальн.)

Программы, имеющие исследовательский характер.

ALARM TEST (Контроль тревоги)

Испытательный сигнал для аварийных радиовещаний.

ALARM-ALARM (Тревога)

Передача экстренных сообщений.

NONE (Прочие)

Любая программа, не указанная выше.

Примечание

"NO PTY" появится на дисплее, если выбранная программа не передается в данное время.

Погружение в сон под музыкой

— Таймер засыпания

Можно выключить систему автоматически в предварительно установленное время, что позволяет заснуть под музыкой. Время выключения системы может быть установлено с интервалом 10 мин.

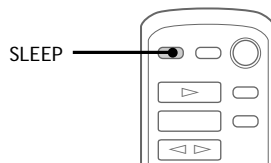

➔ Нажимать кнопку SLEEP на пульте.

При каждом нажатии на кнопку время (выключения) на дисплее меняется в следующей последовательности:

AUTO → 90min → 80min → 70min
→ ... → 10min → OFF → AUTO ...

При выборе "АУТО"

Питание выключится по окончании воспроизведения записи с текущего компакт-диска или ленты (не позднее, чем через 100 мин).

Проверка оставшегося времени

Нажать кнопку SLEEP на пульте один раз.

Изменение времени выключения

Нажимая кнопку SLEEP на пульте, выбрать требуемое время.

Отмена функции таймера для засыпания

Нажимать кнопку SLEEP на пульте повторно до тех пор, пока не появится индикация "SLEEP OFF".

Пробуждение под музыкой

— Ежедневный таймер

Можно просыпаться каждый день под музыкой в предварительно установленное время. При этом надо проверить, что часы установлены правильно. (См. "Операция 2: Настройка часов")

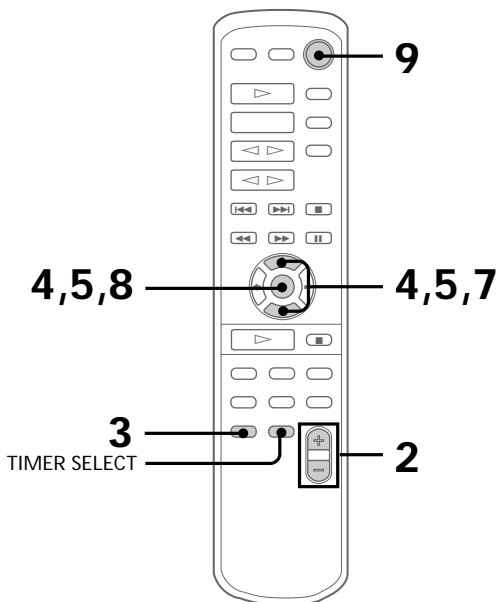

1 Подготовить требуемый источник музыки к воспроизведению.

- **Компакт-диск:** Установить компакт-диск. Чтобы начать воспроизведение с заданной фонограммы, составить программу (См. "Программирование фонограмм компакт-дисков").
- **Лента:** Установить кассету стороной, подлежащей воспроизведению, в лицевую сторону.
- **Радиоприемник:** Настроить радиоприемник на требуемую предварительно установленную станцию. (См. "Операция 3: Предварительная настройка на радиостанции".)

2 Отрегулировать громкость.

3 Нажать кнопку CLOCK/TIMER.
На дисплее появится индикация "SET (DAILY 1)".

4 Нажимая кнопку \uparrow или \downarrow , выбрать DAILY 1 или 2. Затем нажать кнопку ENTER. Появится индикация "ON" и цифры часа начнут мигать на дисплее.



5 Установить время включения воспроизведения.
Нажимая кнопку \uparrow или \downarrow , установить цифры часа, и затем нажать кнопку ENTER. Цифры минуты начнут мигать.

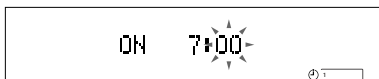

Нажать кнопку \uparrow или \downarrow , установить минуту, и затем нажать кнопку ENTER. Цифры часа снова начнут мигать.

6 Установить время выключения воспроизведения в таком же порядке, что и выше.

7 Нажимать кнопку \uparrow или \downarrow до тех пор, пока на дисплее не появится требуемый источник музыки. Индикация меняется в следующей последовательности:

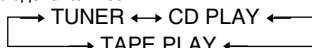

8 Нажать кнопку ENTER.
Индцируется тип таймера (DAILY 1 или DAILY 2), за которым последуют время включения, время выключения и источник музыки, и затем индикация возвратится к исходной.

9 Выключить электропитание.

Проверка уставок

Нажать кнопку TIMER SELECT. Нажимая кнопку \uparrow или \downarrow , выбрать соответствующий режим (DAILY 1 или DAILY 2), и затем нажать кнопку ENTER. Изменение уставки произвести, начиная с операции по п. 1.

Отмена работы таймера

Нажать кнопку TIMER SELECT. Нажимая кнопку \uparrow или \downarrow , выбрать "TIMER OFF", и затем нажать кнопку ENTER.

Совет

Электропитание включается на 15 секунд раньше предварительно установленного времени.

Запись радиопрограмм по таймеру

Для осуществления записи по таймеру требуется

установить радиостанцию (См. “Операция 3: Предварительная настройка на радиостанции”.) и установить часы (См. “Операция 2: Настройка часов”.) предварительно.

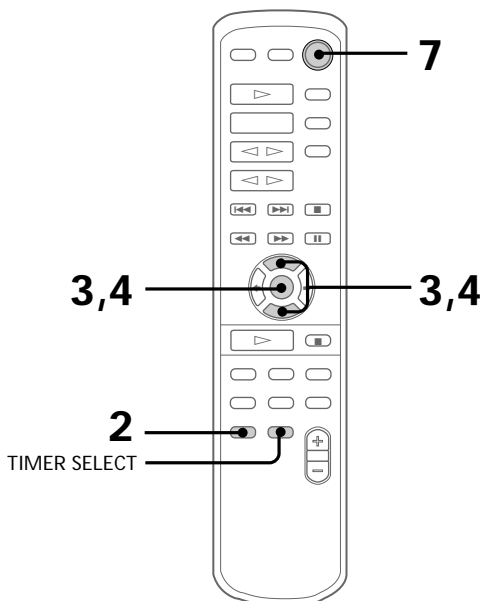

- 1** Настроить радиоприемник на предварительно установленную радиостанцию. (См. “Слушание радиовещания” на стр.12.)
- 2** Нажать кнопку CLOCK/TIMER. На дисплее появится индикация “SET (DAILY 1)”.
- 3** Нажимая кнопку \uparrow или \downarrow , выбрать “REC”, и затем нажать кнопку ENTER. На дисплее появится индикация “ON” и цифры часа начнут мигать.



- 4** Установить время начала записи. Нажимая кнопку \uparrow или \downarrow , установить час, и затем нажать кнопку ENTER. Цифры минуты начнут мигать.

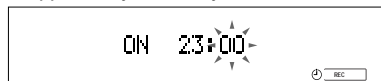

Нажимая кнопку \uparrow или \downarrow , установить минуту, и затем нажать кнопку ENTER. Цифры часа снова начнут мигать.

- 5** Установить время окончания записи в таком же порядке, что и выше. Индицируется время начала, за которым последуют время окончания, предварительно настроенная станция, подлежащая записи, и затем индикация возвратится к исходной.
- 6** Установить кассету, на которую осуществится запись, в деку В.
- 7** Выключить питание. Когда начнется запись, громкость установится на минимальную.

Проверка уставок

Нажать кнопку TIMER SELECT. Нажимая кнопку \uparrow или \downarrow , выбрать “REC”, и затем нажать кнопку ENTER.

Изменение уставки произвести, начиная с операции по п. 1.

Отмена работы таймера

Нажать кнопку TIMER SELECT. Нажимая кнопку \uparrow или \downarrow , выбрать “TIMER OFF”, и затем нажать кнопку ENTER.

Примечание

Если питание включено при наступлении предварительно установленного времени, запись не осуществится.

Подключение аудиокомпонентов

Выбрать один из следующих способов в зависимости от применяемого компонента и его способа соединения. Смотреть отдельное руководство к компонентам.

Подключение минидисковой приставки для цифровой записи

Запись с компакт-дисков на минидиски осуществляется с помощью волоконно-оптического кабеля.

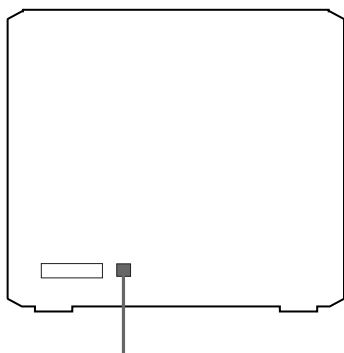

К гнезду DIGITAL IN приставки минидисков

Подключение приставки минидисков для аналоговой записи

Надо убедиться в соответствии цвета штепсельных вилок цвету розеток. Для слушания звука с подключенной приставки минидисков нажать кнопку MD.

К выходу аудиосигналов приставки минидисков К входу аудиосигналов приставки минидисков

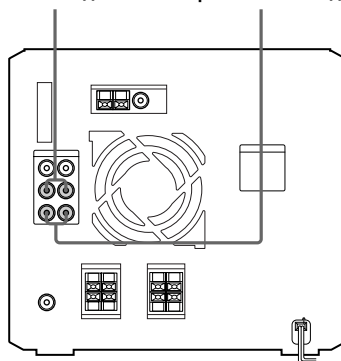

Совет

При подключенном плеере минидисков фирмы Sony можно применить кнопки MD ▷ и ■ на пульте дистанционного управления аппаратом для выполнения операций минидисков: воспроизведения и останова.

Продолжение следует

Подключение аудиокомпонентов (Продолжение)

Подключение громкоговорителя сверхнизких частот

Оptionальный сверхнизкочастотный громкоговоритель можно подключить к аппарату.

К сверхнизкочастотному
громкоговорителю

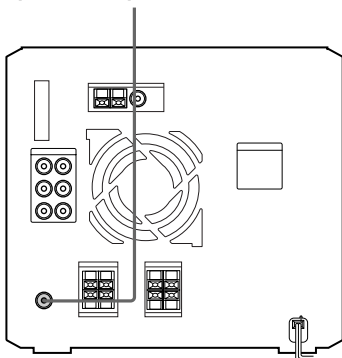

Подключение микрофона

Микрофон, поставляемый по опции, можно подключить к гнезду MIC. Отрегулировать громкость микрофона, поворачивая регулятор MIC LEVEL.

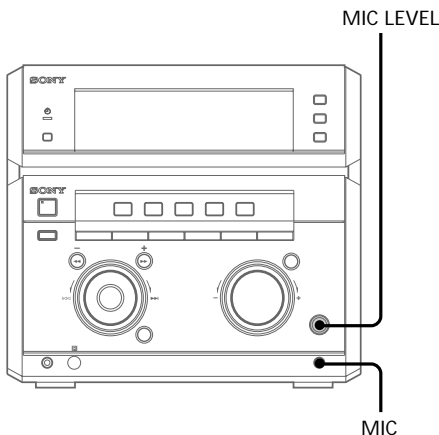

Подключение кассетного видеомагнитофона

Убедиться в соответствии цвета штепсельных вилок цвету розеток. Для слушания звука с подключенного видеомагнитофона нажать кнопку VIDEO. См. инструкцию по эксплуатации соответствующего компонента.

К выходу аудиосигналов
видеомагнитофона

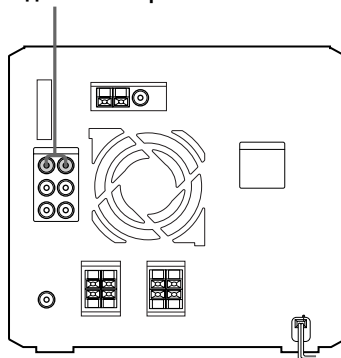

Примечание

Для подключения к видео-CD-плееру надо соединить аудиовыходные гнезда видео-CD-плеера с гнездом ввода минидисков на аппарате.

Соединение наружной антенны

Для улучшения качества приема рекомендуется присоединить наружную антенну. См. инструкцию по эксплуатации соответствующего компонента.

ЧМ антенна

Наружная ЧМ антенна поставляется по отдельному заказу. Для этого также можно использовать телевизионную антенну.

Тип гнезда ①

Стандартный штепсельный соединитель по IEC (не поставляется)

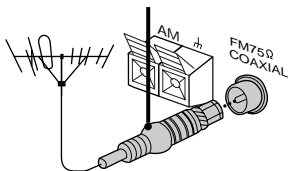

Тип гнезда ②

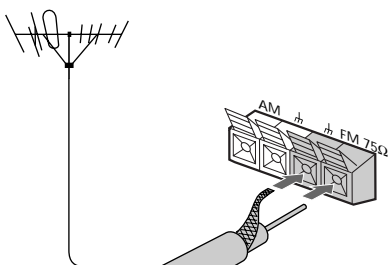

Коаксиальный кабель 75 Ом (не поставляется)

AM антенна

Присоединить изолированный провод длиной 6 - 15 м (20 - 50 фт) к клемме AM антенны.

Тип гнезда ①

Изолированный провод (не поставляется)

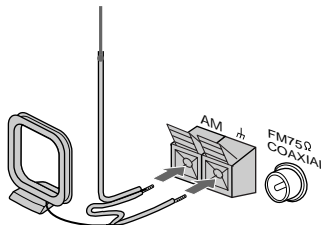

Тип гнезда ②

Изолированный провод (не поставляется)

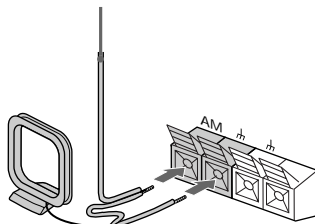

Примечание

Установить рамочную AM антенну как возможно вдали от аппарата.

Меры предосторожности

По рабочему напряжению

Перед эксплуатацией стереосистемы проверить, что рабочее напряжение системы соответствует напряжению, принятому в вашем районе.

По безопасности

- Стереосистема не отключается от источника переменного тока (сети) даже при выключении питания собственно системы, пока шнур питания не отключена от розетки сети.
- При длительном нахождении системы в нерабочем состоянии надо отключить ее от источника питания (сети). При отсоединении шнура (питающего провода) следует вынуть его, захватывая за штепсель. Категорически запрещается вынуть шнур, захватывая за шнур.
- Если твердый предмет или жидкость попала внутрь корпуса системы, надо отсоединить ее от сети и проверить компоненты системы квалифицированным персоналом перед дальнейшей эксплуатацией.
- Силовой шнур допускается заменить только в квалифицированном центре обслуживания.

По установке

- Установить стереосистему в хорошо вентилируемое помещение во избежание перегрева системы.
- Не следует устанавливать стереосистему в наклонное положение.
- Не следует установить стереосистему в помещение при следующих условиях:
 - чрезмерно повышенной или пониженной температуры;
 - повышенной запыленности или загрязненности;
 - высокой влажности окружающей среды;
 - вибрации;
 - прямых солнечных лучей.

По эксплуатации

- Если стереосистема переносится из холодного места прямо в теплое или расположится в комнате с высокой влажностью, влага может конденсироваться на линзе в плейере компакт-дисков. В таком случае система не работает нормально. Удалить компакт-диск и оставить систему включенной приблизительно за один час, пока влага не испарится.
- Когда система переместится, надо удалить компакт-диск с нее.

Если возникли какие-либо вопросы или затруднения с стереосистемой, то посоветоваться с ближайшим дилером изделий фирмы "Sony".

Примечания по компакт-дискам

- Перед воспроизведением надо очистить компакт-диск с помощью очистительной ветоши. Вытереть компакт-диск в направлении от центра к периферии.
- Нельзя применять растворители, такие как бензин, разбавитель, товарные моющие средства или антистатический аэрозоль для виниловых грампластинок.

- Нельзя оставлять компакт-диск под прямыми солнечными лучами или близко от тепловых источников, такие как горячие воздухопроводы, в автомобиле на стоянке под прямыми солнечными лучами.
- При использовании компакт-диска, на поверхности которого остается клей или аналогичное клейкое вещество по периферии этикетки, или который имеет этикетку, напечатанную специальной краской, компакт-диск или этикетка может прилипнуть к деталям внутри аппарата. Это может привести к невозможности вынуть компакт-диск, а также неполадке аппарата. Перед использованием компакт-диска обязательно надо убедиться в нелипкости его поверхности. Нельзя использовать компакт-диски, находящиеся в следующем состоянии:
 - Компакт-диски, взятые в прокат или использованные с этикетками, по периферии которых нанесен излишний клей. Компакт-диски, липкие по периферии этикеток.
 - Компакт-диски с этикетками, напечатанными специальной краской, при трогании которых ощущается липкость.

Очистка корпуса стереосистемы

Применить мягкую ветошь, слегка смоченную раствором неагрессивного детергента.

Удаление громкоговорительной решетки

Тянуть решетку прямо к себе, захватывая ее двумя руками во избежание полома ребер.

Вечное сохранение записи на ленте

Для предотвращения случайной перезаписи на ленту нужно сорвать лепесток для предохранения записи со стороны А или В, как показано на иллюстрации.

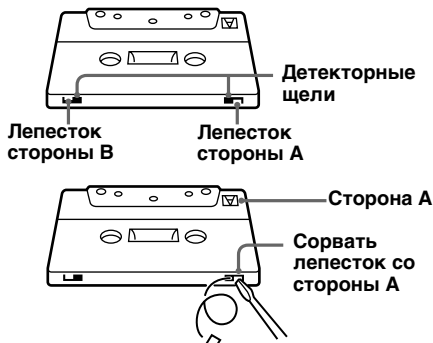

При дальнейшем применении данной ленты для записи перекрыть отверстие под лепесток при помощи липкой ленты вместо сорванного лепестка. Однако, надо соблюдать осторожность, чтобы не закрывать детекторные щели, которые позволяют детектировать тип ленты автоматически.

Тип ленты:

CrO₂/маталлический Нормальный

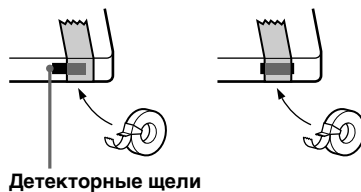

Перед размещением кассеты в магнитофонную деку

Устранить ослабление ленты. В противном случае лента может запутаться в частях магнитофонной дека, что приведет к повреждению ее.

При применении ленты за более 90 мин

Лента очень эластична. Нельзя часто изменять режим операции ленты, такие как режим воспроизведения, остановка, быстрой перемотки и т.п. Лента может запутаться в магнитофонной деке.

Очистка магнитных головок

Очистить магнитные головки через каждые 10 часов эксплуатации.

Когда магнитные головки загрязнены, то

- звук искажается;
- уровень звукового давления снижается;
- звук пропадает;
- запись на ленте не стирается полностью;
- на ленту не записывается.

Необходимо очистить магнитные головки перед важной записью или после воспроизведения старой ленты. Применить очистительную кассету сухого или сырого типа отдельно. Подробности смотреть в руководстве к очистительной кассете.

Размагничивание магнитных головок

Магнитные головки и металлические части, соприкасающиеся с лентой надо размагничивать через каждые 20 - 30 часов эксплуатации при помощи отдельно продающегося размагничивающей кассеты. Подробности смотреть в руководстве к размагничивающей кассете.

Возможные неисправности и способы их устранения

Если возникли затруднения в применении данной стереосистемы, надо устранить их по нижеприведенной контрольной таблице.

Сначала надо проверить, что шнур питания подключен надежно и громкоговорители подключены правильно и надежно.

Если невозможно решить проблему, посоветоваться с ближайшим дилером продукции фирмы "Sony".

Общие указания

Индикация на дисплее начнет мигание, как только шнур питания подключится, даже если не включается питание стереосистемы (режим демонстрации).

- Нажать кнопку DISPLAY (для американской, канадской и европейской моделей) или DEMO(STANDBY) (для других моделей) при выключенном питании. Демонстрационный режим исчезнет. Изображение в режиме демонстрации появится автоматически, когда впервые шнур питания подключится, если перебой тока питания продолжается больше полдня.

Отменена установка часов/предустановки радиостанций/таймера.

- Отсоединение сетевого шнура или продолжение перерыва электроснабжения больше полусуток. Выполнить нижеуказанные операции повторно.
 - "Операция 2: Настройка часов"
 - "Операция 3: Предварительная настройка на радиостанции"

Если таймер установлен, то также выполнить операции по подразделам "Пробуждение под музыкой" на стр.33 и "Запись радиопрограмм по таймеру" на стр.34.

Индикация "0:00" (или "12:00") мигает на дисплее.

- Перебой тока питания происходил. При этом надо установить часы и таймер снова.

Звук не выдается.

- Повернуть ручку VOLUME по часовой стрелке.
- Головной телефон подключен.
- Вставить только неизолированную часть шнура громкоговорителя в гнездо SPEAKER. Вставка изолированной части шнура громкоговорителя будет препятствовать соединениям громкоговорителя.
- Отсутствие выходных аудиосигналов во время записи по таймеру.

Продолжение следует

Возможные неисправности и способы их устранения (Продолжение)

Создается чрезмерный фон или шум.

- Телевизор или кассетный видеомагнитофон размещен слишком близко к стереосистеме. Удалить стереосистему от телевизора или видеомагнитофона.
- Необходимо расположить A/V-усилитель на верх аппарата, как показана на рисунке. Расположение A/V-усилителя под CD-плеером/стереофонической декой может вызвать шум при воспроизведении ленты.

Таймер не работает.

- Установить часы правильно.

Индикации “DAILY 1”, “DAILY 2” и “REC” не появляются при нажатии кнопки TIMER SELECT.

- Установить часы.
- Установить таймер правильно.

Пульт дистанционного управления не работает.

- Имеется препятствующий предмет между пультом и системой.
- Пульт не направлен правильно к датчику системы.
- Батарейки разряжены. Заменить батарейки.

Создается акустическая обратная связь.

- Уменьшить уровень громкости.
- Удалить микрофон от громкоговорителей или изменить направление микрофона.

Неоднородность цвета на экране телевизора осталась продолжительно.

- Выключить питание телевизора и спустя 15 - 30 минут снова включить телевизор. Если неоднородность цвета при этом не устраняется, то разместить громкоговорители дальше от телевизора.

Индикации “PROTECT” и “PUSH POWER” появляются поочередно.

- Введен сильный сигнал. Нажав кнопку I/⏻, выключить питание. Оставлять систему в выключенном состоянии на некоторое время, и затем включить питание еще раз, нажав кнопку I/⏻.

Громкоговорители

Звук выдается только по одному каналу или громкость по левому и правому каналам не уравновешена.

- Проверить правильность соединения громкоговорителей и их расположения.

Отсутствие звучания нижних частот

- Проверить правильность подключения громкоговорителей к гнездам + и -.

Плейер компакт-дисков

Дископриемник не закрывается.

- Компакт-диск установлен неправильно.

Компакт-диск не проигрывается.

- Компакт-диск не лежит в горизонтальном положении в дископриемнике.
- Компакт-диск загрязнен.
- Компакт-диск вставлен лицевой стороной вниз.
- Конденсация влаги. Удалить компакт-диск и оставить систему включенной примерно за час до тех пор, пока влага не испарится.

Воспроизведение не начинается с первой фонограммы.

- Плейер находится в режиме программирования или воспроизведения фонограмм в случайном порядке. Нажать кнопку PLAY MODE повторно до тех пор, пока индикация “PROGRAM” или “SHUFFLE” не исчезнет.

Индикация “OVER” светится.

- Воспроизведение доходит до конца компакт-диска. Нажать кнопку ◀ и держать ее нажатой для возврата.

Магнитофонная дека

Запись на ленту не производится.

- В кассетоприемнике отсутствует кассета.
 - Лепесток для предохранения записи в кассете снят. (см. “Вечное сохранение записи на ленте” на стр.38).
 - Лента перемотана до конца.
-

Ни запись на ленту, ни воспроизведение с нее не производится, или уровень звукового давления уменьшится.

- Магнитные головки загрязнены. Очистить их (см. “Очистка магнитных головок” на стр.39).
 - Головки записи/воспроизведения намагничены. Размагничить их (см. “Размагничивание магнитных головок” на стр.39).
-

Запись на ленте не стирается полностью.

- Головки записи/воспроизведения намагничены. Размагничить их (см. “Размагничивание магнитных головок” на стр.39).
-

Имеется чрезмерная детонация или пропадание звука.

- Ведущие валы или прижимные ролики загрязнены. Очистить их (см. “Очистка магнитных головок” на стр.39).
-

Шум увеличивается или верхние частоты стираются.

- Головки записи/воспроизведения намагничены. Размагничить их (см. “Размагничивание магнитных головок” на стр.39).
-

После нажатия кнопки ▷ (◁) или ⏏ останется механический шум, на дисплее появится индикация “EJECT” и аппарат войдет в режим готовности автоматически.

- Кассета не вставлена правильно. Извлечь кассету, затем включить питание снова.
-

Тюнер

Чрезмерный фон или шум (индикация “TUNED” или “STEREO” мигает на дисплее).

- Отрегулировать антенны.
 - Мощность сигнала слишком мала. Подключить к тюнеру внешнюю антенну.
-

Стереофоническая ЧМ-программа не может приниматься в режиме “стерео”.

- Нажать кнопку STEREO/MONO, чтобы индикация “STEREO” появилась на дисплее.
-

Если возникли какие-либо неисправности, кроме вышеуказанных, то выполнить операции в следующем порядке:

- 1 Отсоединить шнур питания.
- 2 Подключить шнур питания снова.
- 3 Нажать кнопки GROOVE и I/⏏ одновременно.
- 4 Нажав кнопку I/⏏, включить питание.

Сбросится система и восстановятся заводские установки. Сбросятся все установки, осуществленные пользователем, в том числе и предустановки станций, часов и таймеров. Их надо установить еще раз.

Технические характеристики

Усилитель

Североамериканская модель

Фронтальные АС:

Непрер. выходная мощность, RMS (справочная)
130 + 130 Вт
(6 Ом на 1 кГц, 10%
коэфф. гармоник)

Полный коэффициент гармоник
Менее 0,07%
(6 Ом на 1 кГц, 40 Вт)

Североамериканская модель

Фронтальные АС:

Выходная мощность, DIN (номинальная)

80 + 80 Вт
(6 Ом на 1 кГц, DIN)

Непрер. выходная мощность, RMS (справочная)
100 + 100 Вт
(6 Ом на 1 кГц, 10%
коэфф. гармоник)

Музыкальная выходная мощность (справочная)
160 + 160 Вт
(6 Ом на 1 кГц, 10%
коэфф. гармоник)

Прочие модели:

При измерении в условиях: перем.ток, 120/220/
240 В, 50/60 Гц

Фронтальные АС:

Выходная мощность, DIN (номинальная)

90 + 90 Вт
(6 Ом на 1 кГц, DIN)

Непрер. выходная мощность, RMS (справочная)
110 + 110 Вт
(6 Ом на 1 кГц, 10%
коэфф. гармоник)

Входы
VIDEO IN:
(Фоногнезда)
MD IN:
(Фоногнезда)
MIC:
("Мини-джек")

Напряжение 250 мВ, полное
сопротивление 47 кОм
Напряжение 450 мВ, полное
сопротивление 47 кОм
Чувствительность 1 мВ,
полное сопротивление 10
кОм

Выходы
MD OUT:
(Фоногнезда)
PHONES:
("Сtereo-мини-джек")

Напряжение 250 мВ, полное
сопротивление 1 кОм
Для подключения
наушников сопротивл.
не менее 8 Ом
Для полного
сопротивления 6 – 16 Ом
Для полного
сопротивления 16 Ом
Напряжение 1 В, полное
сопротивление 1 кОм

FRONT SPEAKER:

REAR SPEAKER:

SUPER WOOFER:

Плейер компакт-дисков

Система Компакт-дисковая и
цифровая аудиосистема
Лазер Полупроводниковый
лазер ($\lambda=780$ нм)
Продолжительность
излучения:
непрерывное
Выходная мощность лазера Макс. 44,6 мкВт*
*Измеренная на
расстоянии 200 мм от
поверхности объектива
фотодатчика с
отверстием диам. 7 мм

Длина волны 780 – 790 нм
Частотная характеристика 20 Гц – 20 кГц ($\pm 0,5$ дБ)
Отношение сигнал-шум более 90 дБ
Динамический диапазон более 90 дБ
CD DIGITAL OUT
(Гнездо для подключения квадратного
оптического соединителя, с задней панели)
Длина волны 660 нм
Уровень выхода –18 дБм

Магнитофон

Система записи Четырехдорожечная
двухканальная
стереофоническая
Частотная характеристика
(при выключенной системе DOLBY NR)
40 – 13.000 Гц (± 3 дБ) при
применении кассеты типа
I фирмы "Sony",
40 – 14.000 Гц (± 3 дБ) при
применении кассеты типа
II фирмы "Sony"
Детонация $\pm 0,15\%$ W.Peak (IEC)
0,1% W.RMS (NAB)
 $\pm 0,2\%$ W.Peak (DIN)

Тюнер

ЧМ-стереофонический, супергетеродинный
ЧМ/АМ-тюнер

ЧМ-тюнер

Диапазон настройки 87,5 – 108,0 МГц
Антенна Проволочная ЧМ-антенна
Выходы для подключения антенны 75 Ом несбалансированные
Промежуточная частота 10,7 МГц

УКВ-тюнер (только для 3х диапазонной (ЧМ–АМ–УКВ) модели)

Диапазоны настройки 65,0 – 74,0 МГц
Сtereo Плюс

АМ-тюнер

Диапазон настройки
Двухдиапазонный тип:

Североамериканские модели:
530 – 1.710 кГц
(при установке интервала на 10 кГц)
531 – 1.710 кГц
(при установке интервала на 9 кГц)
Европейские модели: 531 – 1.602 кГц
(при установке интервала на 9 кГц)
Другие модели: 531 – 1.602 кГц
(при установке интервала на 9 кГц)
530 – 1.710 кГц
(при установке интервала на 10 кГц)

Трёхдиапазонный тип:

Средневосточные модели:
СВ: 531 – 1.602 кГц
(при установке интервала на 9 кГц)
КВ: 5,95 – 17,90 МГц
(при установке интервала на 5 кГц)

Прочие модели:
СВ: 531 – 1.602 кГц
(при установке интервала на 9 кГц)
530 – 1.710 кГц
(при установке интервала на 10 кГц)
КВ: 5,95 – 17,90 МГц
(при установке интервала на 5 кГц)

Антенна Рамочная АМ антенна
Выходы для подключения антенны Гнездо для наружной антенны
Промежуточная частота 450 кГц

Акустические системы

Фронтальные АС (SS-NX1)

Акустическая система 2-полосная, с отражением баса, с магнитным экранированием
Динамики НЧ-динамики: 17 см, конусный тип
Твитер: 2,5 см, купольный тип
Номинальное полное сопротивление 6 Ом
Габариты (Ш/В/Г) Прибл. 210 x 402 x 285 мм

Масса ориентировочная Нетто 7,0 кг на один громкоговоритель

Общие данные

Электропитание

Североамериканские модели:

120 В перем.тока, 60 Гц

Европейские модели: 230 В перем.тока, 50/60 Гц

Австралийские модели: 230 – 240 В перем.тока, 50/60 Гц

Прочие модели: 120 В, 220 В или 230 – 240 В перем.тока, 50/60 Гц.

Регулируется переключателем напряжения.

Потребляемая мощность

Модели США: 270 Вт

Канадские модели: 270 Вт

Европейские модели: 190 Вт

Прочие модели: 230 Вт

Габариты (Ш/В/Г)

STR-NX1: Прибл. 225 x 220 x 356 мм

HTC-NX1: Прибл. 225 x 202 x 347 мм

Масса ориентировочная

Модели США:

STR-NX1: Прибл. 7,2 кг

HTC-NX1: Прибл. 4,2 кг

Аксессуары, поставляемые в комплекте:

Рамочная АМ антенна (1)

Пульт ДУ (1)

Батарейки (2)

Проволочная ЧМ антенна (1)

Шнуры к

громкоговорителям (2)

Подушечки

фронтальных АС (8)

Конструкция и техническая характеристика могут измениться без дополнительной информации.

Предметный указатель

А

Автоматический выбор источника 11, 13, 16
Акустические системы 36
Антенна 5, 37

Б

Батарейки 6

В, Г

Возможные неисправности и способы их устранения 39
Воспроизведение
в одно касание 11, 13, 16
компакт-диска 10
ленты 15
предварительно установленной радиостанции 12
с тасовкой 19
фонограмм в нужном порядке (Программное воспроизведение) 20
фонограмм в случайном порядке (с тасовкой) 19
фонограмм с повтором (Повторное воспроизведение) 19
Выбор аудиопредыскажений 26
GROOVE 25

Д

Дисплей 18
DBFB 25

Е, Ж

Ежедневный таймер 33

З

Запись
по таймеру 34
радиопрограммы 14
с компакт-диска 11
Защита записи 38

И

Интервал настройки 8

К, Л, М

Коррекция звука 25

Н, О

Наименование станции 30
Настройка на
предварительно установленную радиостанцию 12
Настройка часов 7
Нормальное воспроизведение 10

П

Персональный файл 29
Плейер компакт-дисков 18
Повторное воспроизведение 19
Подключение антенн 5, 37
главной систем 4
к сети 6
опционных компонентов 35
Предварительная настройка на радиостанции 8
Программное воспроизведение 20
PTY 30

Р

Радиостанции
Настройка 12
Предварительная установка 8
Регулировка громкости 11, 16
звуковых графического эквалайзера 28
Редактирование 23

С

Сброс системы 41
Синхронная запись с компакт-диска 11
Система радиоинформации (RDS) 30
Соединение См. "Подключение".
Сохранение записи 38

Т

Таймер
Запись по таймеру 34
Погружение в сон под музыкой 32
Пробуждение под музыкой 33
Таймер засыпания 32
Тип программы 30
Тюнер 12, 30