

Noise Canceling headphones

Instrukcja obsługi
Használati útmutató
Návod k obsluze
Návod na používanie

MDR-NC50

© 2006 Sony Corporation Printed in Malaysia

PolSKI

Instalowanie baterii

- Otwórz obudowę prawej słuchawki, jak pokazano na ilustracji.

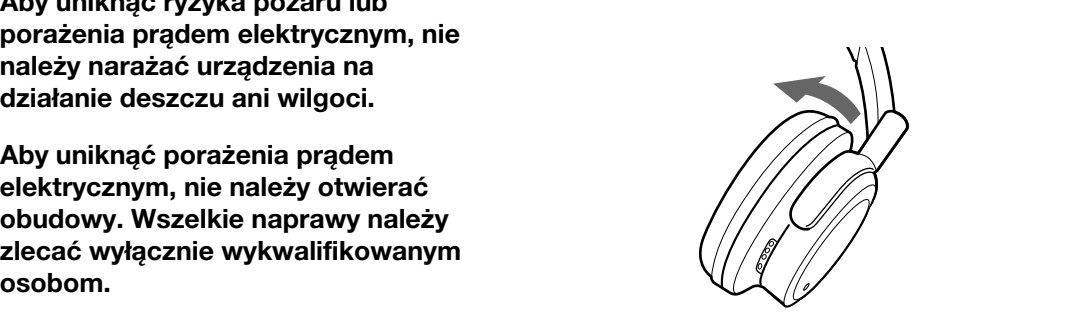

- Otwórz pokrywę komory baterii słuchawek, aby włożyć jedną baterię rozmiaru AAA, aby włożyć jedną baterię rozmiaru AAA.

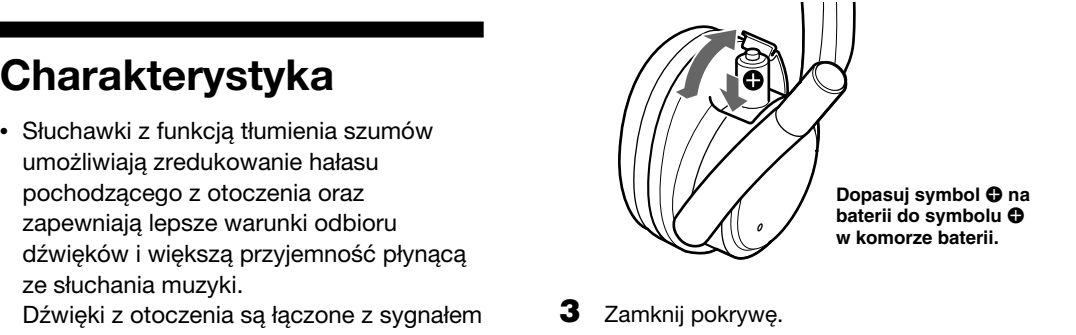

- Zamknij pokrywę.

Żywotność baterii	
Bateria	Przybliżona liczba godzin ^{*1}
Bateria alkaliczna Sony LR03/AM-4 (N) (rozmiar AAA)	30 godz. ^{*2}
Bateria manganowa Sony R03/UM-4 (NU) (rozmiar AAA)	15 godz. ^{*2}

^{*1} Sygnał wejściowy 1 kHz, 1 mW + 1 mW
^{*2} Podana powyżej liczba godzin może zmieniać się w zależności od temperatury otoczenia lub warunków użytkowania.

Kiedy wymienić baterię
Baterię należy wymienić na nową, gdy wskaźnik POWER zacznie przysycać. Funkcja tłumienia szumów może nie działać prawidłowo, gdy bateria jest rozładowana.

Uwaga
Dźwięki otoczenia mogą nie być słyszalne, gdy mikrofon jest zastonięty palcami.

Uwagi dotyczące korzystania ze słuchawek w samolocie

- Dostarczony adapter wtyku można podłączyć do gniazd podwójnych oraz miniaturowych gniazd stereofonicznych.



Słuchanie muzyki

- Podłącz słuchawki do urządzenia AV.

W przypadku podłączania do gniazd podwójnych lub miniaturowych gniazd stereofonicznych urządzenia do słuchania muzyki w samolocie.

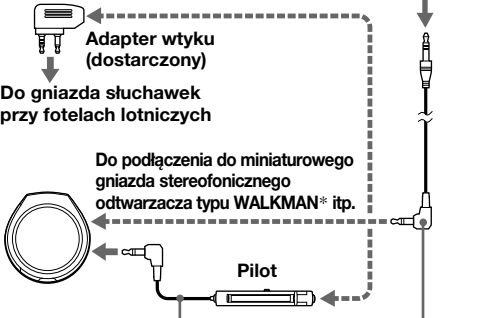

W przypadku podłączania miniwtyku stereofonicznego do gniazda pilota dostarczonego z urządzeniem typu WALKMAN® itp.

* „WALKMAN” jest zastrzeżonym znakiem towarowym firmy Sony Corporation.

Uwagi

- Włóż wtyk do gniazda, aż usłyszysz kliknięcie.

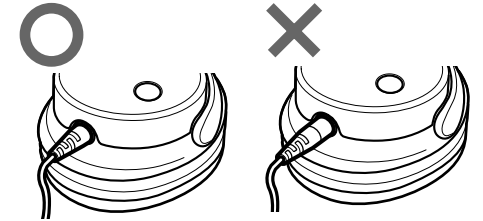

- Odcinając przewód, pociągnij za wtyk, ponieważ pociągnięcie za sam przewód może spowodować uszkodzenie jego wewnętrznych żył.

- Włącz zasilanie z prawej strony słuchawek. Wskaźnik POWER zacznie świecić na czerwono. Po włączeniu zasilania nastąpi ograniczenie szumów otoczenia i będzie można słuchać muzyki o większej czystości dźwięków przy niższym poziomie głośności.



- Założ słuchawki, tak aby ich poduszki zastłaniały uszy.

Słuchanie dźwięków otoczenia ze względuw bezpieczeństwa.
Przy naciśniętym przycisku MONITOR odzwarczenie jest wyciszone, co pozwala słyszeć dźwięki otoczenia.



Uwaga
Dźwięki otoczenia mogą nie być słyszalne, gdy mikrofon jest zastonięty palcami.

Uwagi dotyczące korzystania ze słuchawek w samolocie

- Dostarczony adapter wtyku można podłączyć do gniazd podwójnych oraz miniaturowych gniazd stereofonicznych.

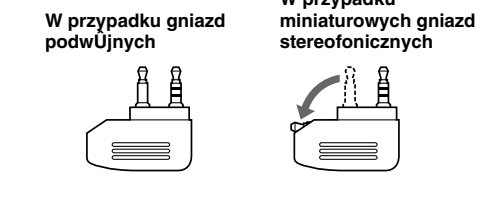

- Nie należy używać ze słuchawek w sytuacjach, w których zabronione jest używanie sprzętu elektronicznego lub w przypadku, gdy zabronione jest używanie własnych słuchawek podczas korzystania z urządzenia do słuchania muzyki w samolocie.

W razie pojawienia się pytań lub problemów dotyczących zestawu, które nie zostały omówione w tej instrukcji obsługi, należy skontaktować się z najbliższym przedstawicielem handlowym firmy Sony.

Po zakończeniu słuchania muzyki

Należy wyłączyć zasilanie słuchawek.

Składanie słuchawek

Składanie
Obudowy słuchawek można obracać, co umożliwia ich złożenie na płasko w celu schowania do etui (w wyposażeniu) lub do kieszeni. Przed rozpoczęciem korzystania ze słuchawek należy przywrócić ich zwykłą pozycję.

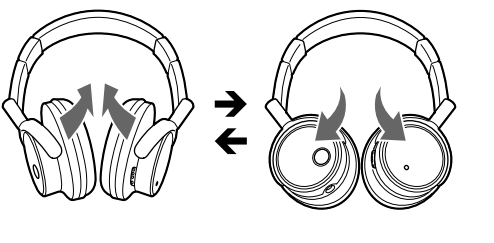

Wkładanie słuchawek do etui
Przed włożeniem słuchawek do etui należy je złożyć.

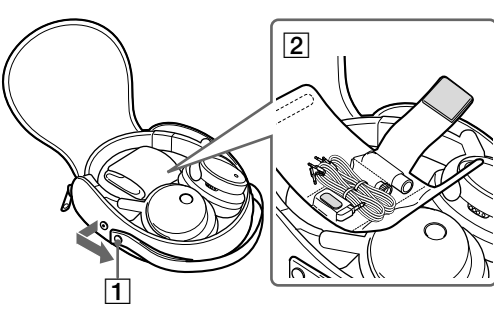

- Etui można nosić w ręku, odpinając i wyciągając zamocowany pasek.
- W etui można także przechowywać dostarczony przewód, uniwersalne przejściówki lub zapasowe baterie.

Uwaga dotycząca przechowywania przewodu połączeniowego
Przewód połączeniowy należy przechowywać w etui. Oba wtyki powinny być razem, aby uniknąć zwarcia styków baterii.

Środki ostrożności

Słuchawki zawierają obwód tłumienia szumów.

Co to jest tłumienie szumów?
Za pomocą wbudowanych mikrofonów obwód tłumienia szumów wykrywa szum otoczenia, a następnie wysyła do słuchawek sygnał tłumiący o takiej samej wartości, ale przeciwnej fazy.

- W bardzo cichym otoczeniu efekt tłumienia może być niezauważalny lub może być słyszalny pewien szum. W takim wypadku należy przełącznik POWER.
- Efekt tłumienia szumów może zależeć od sposobu założenia słuchawek.
- Po przełącznika POWER może być słyszalny dźwięk pracy obwodu tłumienia szumów. Nie oznacza to uszkodzenia.
- Funkcja tłumienia szumów jest skuteczna tylko w przypadku szumów z dolnego zakresu częstotliwości. Szumy są redukowane, ale nie są całkowicie usuwane.
- Podczas korzystania ze słuchawek w pociągu lub samochodzie w pewnych warunkach może występować szum. W takim wypadku należy przełącznik POWER.
- Słuchawek można używać przy wyłączonym zasilaniu. W takim przypadku funkcja tłumienia szumów jest nieaktywna i słuchawki działają w trybie pasywnym.
- Jeśli słuchawki nie zostaną prawidłowo założone, może być słyszalne „wycie”.
- Telefony komórkowe mogą powodować występowanie szumu. Słuchawek należy używać z dala od telefonów komórkowych.

Uwagi dotyczące użytkowania

- Słuchawki należy czyścić suchą, miękką szmatką.
- Nie należy pozostawiać brudnego wtyku, ponieważ może to spowodować pogorszenie jakości dźwięku.
- Gdy poduszki słuchawek są zabrudzone lub uszkodzone oraz gdy słuchawki wymagają naprawy, należy skonsultować się z punktem sprzedaży produktów firmy Sony.
- Nie należy pozostawiać słuchawek stereofonicznych w miejscach narażonych na bezpośrednie działanie promieni słonecznych, ciepła i wilgoci.

Uwaga dotyczące słuchawek Zapobieganie uszkodzeniom szchu

Należy unikać korzystania ze słuchawek przy wysokim poziomie głośności. Specjaliści w dziedzinie słuchu odradzają ciągle, głośno i długotwałe słuchanie muzyki. W przypadku odczucia dzwonienia w uszach należy zmniejszyć poziom głośności lub zaprzestać słuchania.

Nie należy słuchać muzyki za pomocą słuchawek podczas prowadzenia samochodu lub jazdy rowerem

Ponieważ słuchawki zagłuszają dźwięki z zewnątrz, mogą stać się przyczyną wypadku. Należy również unikać używania słuchawek w sytuacjach wymagających sprawnego słuchu, na przykład na przejeździe kolejowym, na placu budowy itp.

Rozwiązywanie problemów

- Brak dźwięku**
- Sprawdź podłączenie słuchawek do urządzenia AV.
 - Sprawdź, czy urządzenie AV jest włączone.
 - Zwiększ głośność podłączonego urządzenia AV.

Przytłumiony dźwięk

- Zmniejsz głośność podłączonego urządzenia AV.
- Wymień baterię.

Nie można włączyć zasilania

- Sprawdź, czy bateria nie jest wyczerpana (wskaźnik POWER jest przyciemniony).
- Wymień baterię na nową.

Wycie

- Upewnij się, że słuchawki są prawidłowo założone.

Dane techniczne

<i>Ogólne</i>	
Typ	dynamiczne zamknięte
Jednostki sterujące	40 mm, typ kopułkowy
Obsługiwana moc operacyjna	100 mW
Impedancja	40 Ω przy 1 kHz (przy włączonym zasilaniu)
	100 Ω przy 1 kHz (przy wyłączonym zasilaniu)
Czułość	102 dB/mW (przy włączonym zasilaniu)
	100 dB/mW (przy wyłączonym zasilaniu)
Pasmo przenoszenia	14 - 22 000 Hz
Zakres częstotliwości aktywnego tłumienia szumów	40 - 1 500 Hz powyżej 14 dB przy 300 Hz
Źródło zasilania	1,5 V (prad stały), jedna bateria R03 (rozmiar AAA)
Masa	Ok. 290 g łącznie z komorą baterią, przewodem słuchawkowym i baterią

Dostarczone wyposażenie
Przewód połączeniowy 1,5 m, połączany miniwtyk stereofoniczny typu L (1), etui (1), adapter wtyku umożliwiający korzystanie ze słuchawek w samolocie^{*} (pojedynczy/podwójny) (1), połączana przejściówka uniwersalna (stereofoniczny wtyk foniczny ↔ miniaturowe gniazdo stereofoniczne) (1), Instrukcja obsługi (1)

^{*} Może być niezgodny z niektórymi urządzeniami do słuchania muzyki w samolocie.

Konstrukcja oraz dane techniczne mogą ulec zmianie bez powiadomienia.

Magyar

FIGYELEM!

A tűzveszély és áramütés elkerülése érdekében óvja a készüléket az esőtől, nedvességtől.

Az áramütés elkerülése érdekében ne nyissa fel a készülék házát. A készüléket csak szakember javíthatja.

A CE jelölés érvényessége azokra az országokra korlátozódik, ahol a használat jogszabályban előírt - főként az Európai Gazdasági Térség (EEA) országaiban.

Jellemzők

- A zajsztűró fejhallgató kiszűri a környezeti zajokat, ezzel fokozva a hangélményt. A környezeti zajt egy zajsztűró áramkör az általa előállított ellen-zajjal kompenzálja, és így csökkenti. (300 Hz-en a zajcsökkentés meghaladja a 14 dB-t.)
- Vékony és összehajtható, így könnyen hordható.
- Az erőteljes hangzást neodimium mágnesek biztosítják.
- Ha nincs bekapcsolva a zajsztűró áramkör, a fejhallgató passzív fejhallgatóként működik.
- Beépített figyelő funkcióval is rendelkezik, hogy a környezet hangjai a fejhallgató levétele nélkül is hallhatóak legyenek.
- A készülékhez csatlakozódugó-adapter is tartozik, hogy a fejhallgató közvetlenül csatlakoztatható legyen a repülőgépeken kialakított sztereó vagy villás audioaljzathoz.

Az elem behelyezése

- Az ábra szerint nyissa ki a jobb oldali részt.

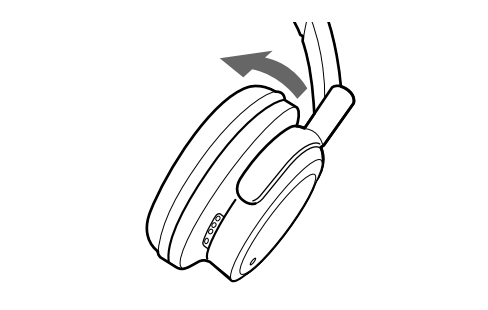

- Nyissa fel a fejhallgató elemtartójának fedelét, és tegyen bele egy AAA méretű elemet.

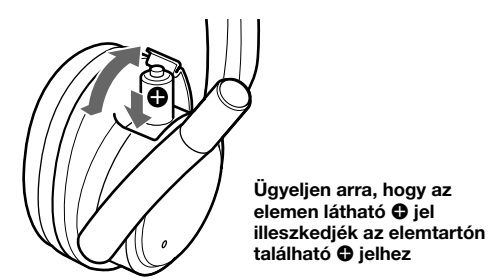

- Zárja le a fedelet.

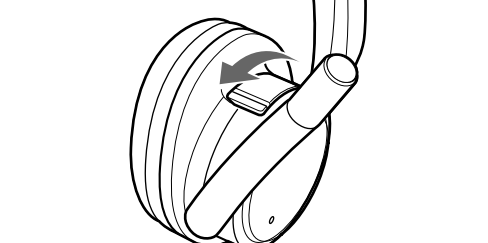

Az elemek Élettartama

Elem	Körülbelüli időtartam (óra) ^{*1}
Sony alkáli elem, LR03/AM-4 (N) típusú (AAA méretű)	30 óra ^{*2}
Sony mangán elem, R03/UM-4 (NU) típusú (AAA méretű)	15 óra ^{*2}

^{*1} 1 kHz és 1 mW + 1 mW bemenet esetén
^{*2} A fent megadott idők a hőmérséklet és az üzemi körülmények függvényében változhatnak.

Mikor kell elemet cserélni?

Ha a POWER kijelző halványan világít, cserélje ki az elemet egy újra. Ha az elem lemerülően van, előfordulhat, hogy a zajsztűró funkció nem működik megfelelően.

Zenehallgatás

- Csatlakoztassa a fejhallgatót az A/V (audio/video-) készülékhez.



Ha egy WALKMAN® stb. távirányítójának sztereó dugójához csatlakozik

* o A „WALKMAN” a Sony Corporation sztereó fejhallgatók termékcsaládot (Headphone Stereo) fémjelző bejegyzett védjegye.

Megjegyzések

- A dugót kattanásig dugja be az aljzatba.

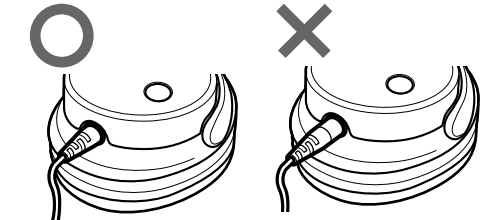

- Amikor kihúzza a kábelt, a dugót fogja, ne magát a kábelt, nehogy a benne lévő vezetékek elszakadjanak.

- A jobb oldali fejhallgatón kapcsolja be a készüléket. Ekkor a POWER kijelző pirosan világít. Ha bekapcsolta a fejhallgatót, az csökkenti a környezeti zajokat, és így kisebb hangerővel is tisztábban hallja a zenét.



- Úgy tegye fel a fejhallgatót, hogy a fülpárnák befedjék mindkét fület.



- Zárja le a fedelet.

A biztonság érdekében figyelheti a környezet hangjait is.

Amíg nyomja a MONITOR kapcsolót, a hallgatót zene vagy más műsor elnémul, így hallhatja a környezet hangjait.

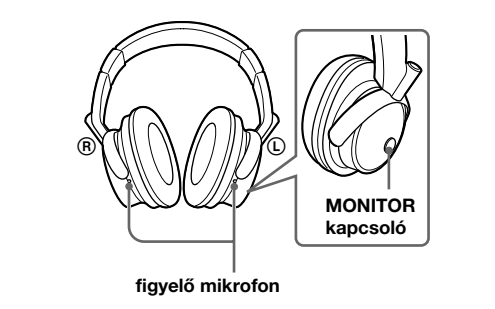

Megjegyzés
Ha újjával eltakarja a mikrofont, a környezeti hangok nem lesznek hallhatóak.

Megjegyzések a repülőgépen történő használatához

- A mellékelt csatlakozódugó-adapter segítségével a fejhallgató mind villás, mind sztereó mini aljzathoz csatlakoztatható.

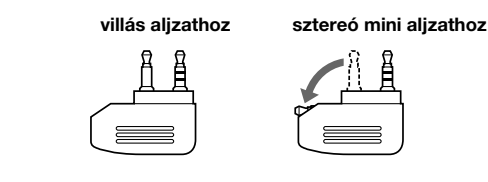

- Ne használja ezt a fejhallgatót, amikor a repülőgépen tilos az elektronikus eszközök használata, illetve ha tilos a repülőgépen szolgáltatott zene hallgatásához saját fejhallgatót használni.

Ha bármilyen, ebben a kézikönyvben nem tárgyalt kérdés, problémája merülne fel a készülékkel kapcsolatban, forduljon a legközelebbi Sony márkakereskedőhöz.

Amikor befejezte a zenehallgatást

Kapcsolja ki a fejhallgatót.

A fejhallgató összehajtása

Összehajtás
A fűre illeszkedő részek elfordíthatók, hogy az így laposra összehajtott fejhallgató könnyen tarolható legyen a (mellékelt) hordtászában, illetve az autó üléstámlájának zsebében.

Mielőtt feltenné a fejhallgatót, szokásos állásukra hajtja ki a fűre illeszkedő részeket.

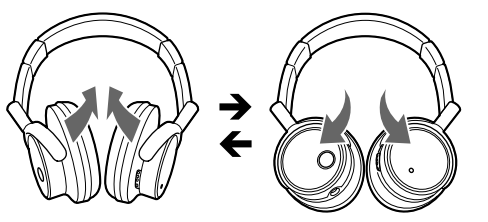

A fejhallgató elhelyezése a hordtászában

Mielőtt a hordtászába tenné, hajtsa össze a fejhallgatót.

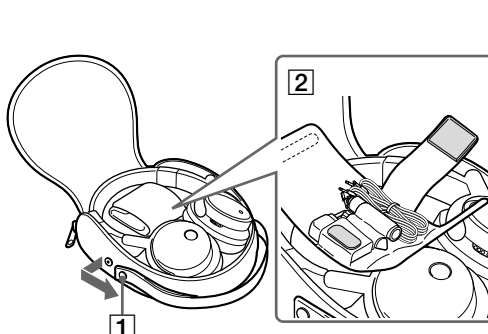

- Oldja ki a gombot, húzza ki a táskához rögzített pántot – így a hordtáskát kezében is viheti.
- A mellékelt kábelek, az univerzális csatlakozódugók és a tartalék elemek is elhelyezhetők.

Megjegyzés az átjátszókábel tárolásával kapcsolatban
Az elem rövidre zárásának elkerülése érdekében az átjátszókábelet úgy tegye bele a tokba, hogy mindkét dugója is rögzítve legyen benne.

Óvintézkedések

A fejhallgató zajsztűró áramkört tartalmaz.

<i>Általános adatok</i>	
Típus	40 mm-es, domború
Teljesítmény	100 mW
Impedancia	40 Ω 1 kHz-en (ha be van kapcsolva)
	100 Ω 1 kHz-en (ha ki van kapcsolva)
Érzékenység	102 dB/mW (ha be van kapcsolva)
	100 dB/mW (ha ki van kapcsolva)
Frekvenciataromány	14–22 000 Hz

Az aktív zajsztűrés frekvenciatarományáa

300 Hz-en több mint 14dB

1,5 V egyenáram, 1 x R03 (AAA méretű) elem kb. 290 g elemmel együtt

^{*} Előfordulhat, hogy egyes repülőgépeken kialakított aljzatokkal nem használható.

A gyártó fenntartja magának a jogot arra, hogy a kivitelt és a műszaki adatokat előzetes értesítés nélkül megváltoztathassa.

Česky

UPOZORNĚNÍ

Nevystavujte přístroj dešti ani vlhkosti, předejdete tak nebezpečí vzniku požáru či úrazu elektrickým proudem.

Neotevřejte kryt přístroje. Hrozí nebezpečí úrazu elektrickým proudem. Opravy svěřte výhradně kvalifikovanému servisnímu technikovi.

Platnost označení CE se vztahuje pouze na země, kde je toto označení zákonné, zejména na země Evropského společenství (EU).

Funkce

- Sluchátka s funkcí potlačení hluku odstraňují okolní hluk a poskytující tišší prostředí pro dokonalý zvukový zážitek. Zvuk okolí je redukován pomocí signálu vytvářeného obvodem pro potlačení hluku. (Na frekvenci 300 Hz dochází ke snížení o více než 14 dB.)
- Snadné nošení díky štíhlému a skládacímu designu.
- Neodymové magnety poskytující silný zvuk.
- Pokud není aktivován obvod pro potlačení šumu, fungují sluchátka jako pasivní sluchátka.
- Vestavěná monitorovací funkce pro poslech okolního zvuku bez nutnosti sejmutí sluchátek.
- Součástí dodávky je adaptér pro přímé připojení ke stereofoonní nebo duální zdířce hudebních služeb na palubě letadla.

Instalace a baterie

- Vyklopte pravé sluchátko (viz obrázek).

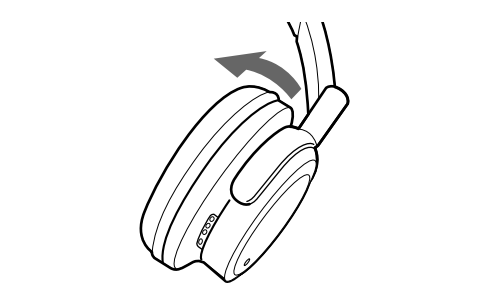

- Otevřete kryt bateriového prostoru sluchátek a vložte jednu baterii AAA.

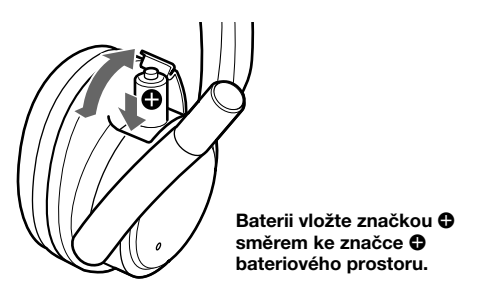

- Zavřete kryt.

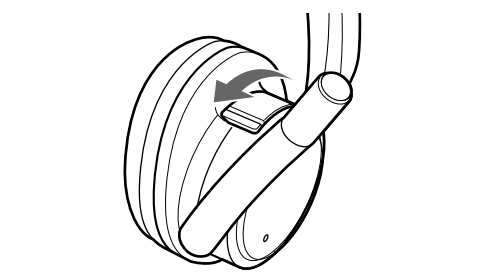

Životnost baterií	
Baterie	Přibližně hodin*1
Alkalická baterie Sony LR03/AM-4 (N) (velikost AAA)	30 hodin*2
Manganová baterie Sony R03/UM-4 (NU) (velikost AAA)	15 hodin*2

*1 Vstup 1 kHz, 1 mW + 1 mW

*2 Uvedený čas se může lišit v závislosti na teplotě nebo podmínkách použití.

Výměna baterie

Baterii vyměňte za novou, jakmile přestane jasně svítit indikátor POWER. Pokud je baterie vybitá, nemusí funkce potlačení šumu pracovat správně.

Poslouchání hudby

- Připojte sluchátka ke zdířce audiovizuálního zařízení.



Připojení ke stereo mini zástrčce dálkového ovladače dodávaného s přístrojem WALKMAN® apod.

Připojení ke stereo mini zástrčce dálkového ovladače dodávaného s přístrojem WALKMAN® apod.

* „WALKMAN“ je registrovaná ochranná známka společnosti Sony Corporation.

Poznámky

- Zasuňte zástrčku do zdířky, dokud neuslyšíte cvaknutí.

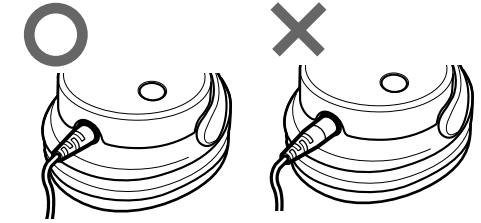

- Chcete-li kabel odpojit, vytáhněte jej za zástrčku, nikoli za vlastní kabel. Mohlo by dojít k poškození vnitřních vodičů.

- Zapněte napájení na pravé straně sluchátek.

Indikátor POWER se rozsvítí červeně. Po zapnutí napájení dochází k redukci okolního šumu a hudbu lze poslouchat čistě i při nižší hlasitosti.

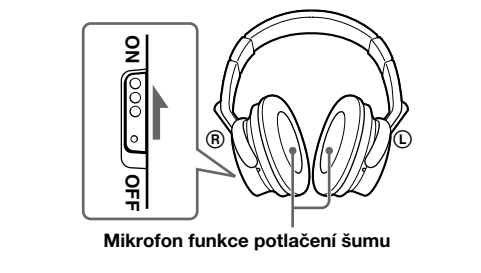

- Nasaďte si sluchátka tak, aby uši byly kryty polštářky.



Poslech zvuků okolí z důvodu bezpečnosti.

Přehrávání se ztlumí po stlačení přepínače MONITOR. Jsou tedy slyšet zvuky z okolí.

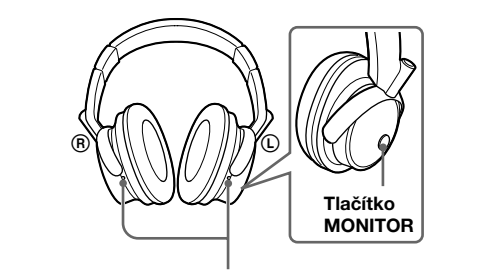

Poznámka

Pokud mikrofon zakryjete prsty, nemusí být slyšet zvuky okolního prostředí.

Poznámky týkající se použití na palubě letadla

- Dodávaný zástrčkový adaptér lze připojit k duální nebo stereofoonní mini zdířce.

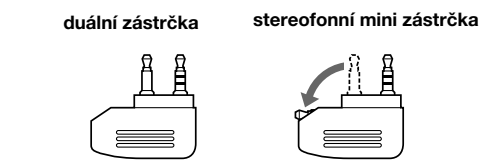

- Sluchátka nepoužívejte, pokud je zakázáno používat elektronická zařízení, nebo pokud je zakázáno používat vlastní sluchátka pro hudební služby na palubě letadla.

Máte-li libovolné otázky nebo potíže týkající se tohoto zařízení, které nejsou popsány v této příručce, obraťte se na nejbližšího prodejce výrobků společnosti Sony.

Ukončení poslechu hudby

Vypněte napájení sluchátek.

Složení sluchátek

Složení

Závěsy sluchátek lze po otočení sklopit, takže lze sluchátka snadno uložit do přepravního pouzdra (součástí dodávky) nebo do kapsy. Před použitím sluchátka opět rozložte do provozní polohy.

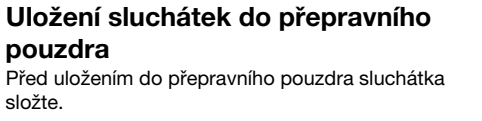
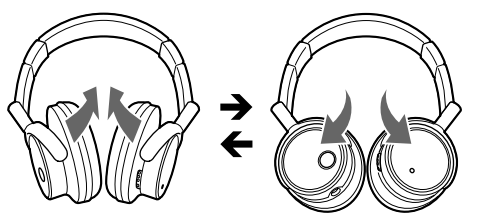

Před uložením do přepravního pouzdra sluchátka složte.

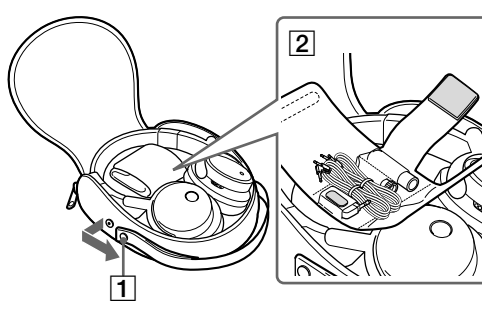

- Jestliže rozepnete knoflík a vytáhnete řemínek, můžete přepravní pouzdro nosit v ruce.

- Do pouzdra lze uložit i dodávaný kabel, univerzální zástrčky a rezervní baterie.

Poznámka k ukládání propojovacího kabelu

Ukládejte propojovací kabel v přepravním pouzře s oběma zástrčkami. Předejdete tak zkratování baterie.

Bezpečnostní opatření

Sluchátka jsou vybavena obvodem pro potlačení šumu.

Co je potlačení šumu?

Obvod pro potlačení šumu snímá vnější zvuk pomocí vestavěných mikrofonů a odesílá do sluchátek stejný, ale inverzní signál, který šum potlačuje.

- Ve velmi tichém prostředí nemusí být potlačení šumu příliš účinné, příp. může být slyšet šum. V takovém případě vypněte funkci potlačení šumu pomocí přepínače POWER.
- Účinnost potlačení šumu do jisté míry závisí na způsobu nošení sluchátek.
- Při zapnutí přepínače POWER mohou být slyšet provozní zvuky funkce potlačení šumu. Nejedná se o žádnou závadu.
- Funkce potlačení šumu je účinná pouze pro šumy v oblasti nízkých frekvencí. I když dojde k potlačení šumu, nedojde k jeho úplnému odstranění.
- Pokud používáte sluchátka ve vlaku nebo v autě, můžete v závislosti na okolních podmínkách slyšet šum. V takovém případě vypněte funkci potlačení šumu pomocí přepínače POWER.
- Sluchátka je možné používat bez zapnutí napájení. V tom případě není zapnuta funkce potlačení šumu a sluchátka fungují jako pasivní sluchátka.
- Pokud nemáte sluchátka nasazena správně, můžete slyšet zpětnou vazbu (pískání).
- Příčinou šumu mohou být i mobilní telefony. Používejte sluchátka v dostatečné vzdálenosti od mobilních telefonů.

Poznámky k použití

- Sluchátka čistěte suchým měkkým hadříkem.
- Zástrčku sluchátek udržujte v čistotě, jinak by mohlo dojít ke zkresení zvuku.
- Pokud dojde ke znečištění či poškození polštářků sluchátek, případně bude-li třeba provést opravu sluchátek, obraťte se na prodejce Sony.
- Nenechávejte stereofoonní sluchátka na místech vystavených přímému slunci, teplu nebo vlhkosti.

Poznámky týkající se sluchátek Ochrana před poškozením sluchu

Nepoužívejte sluchátka s nastavenou příliš vysokou hlasitostí. Odborníci varují před opakovaným a dlouhotrvajícím hlasitým poslechem. Pokud vám začne zvonit v uších, snižte hlasitost nebo poslech přerušte.

Nepoužívejte sluchátka při řízení vozu nebo při jízdě na kole

Protože sluchátka potlačují okolní zvuky, mohou být příčinou dopravní nehody. Nepoužívejte sluchátka v situacích, kdy nesní dojíít ke sníženému vnímání okolních zvuků, např. na železničních přejezdch, na stavbách atd.

Odstraňování problémů

Není slyšet žádný zvuk

- Zkontrolujte připojení sluchátek k audiovizuálnímu zařízení.
- Zkontrolujte, zda je připojené audiovizuální zařízení zapnuto.
- Zvyšte hlasitost připojeného audiovizuálního zařízení.

Zvuk je tlumený

- Snižte hlasitost připojeného audiovizuálního zařízení.
- Vyměňte baterii.

Napájení se nezapne

- Zkontrolujte, zda není baterie vybitá (indikátor POWER svítí slabě).
- Vyměňte baterii za novou.

Zpětná vazba

- Zkontrolujte, zda máte sluchátka nasazena správně.

Technické údaje

<i>Obecné</i>	
Typ	dynamická, uzavřená
Měniče	40 mm, klenutý typ
Výkonová zatížitelnost	100 mW
Impedance	40 Ω při 1 kHz (zapnuté napájení)
	100 Ω při 1 kHz (vypnuté napájení)
Citlivost	102 dB/mW (zapnuté napájení)
	100 dB/mW (vypnuté napájení)
Frekvenční rozsah	14 - 22 000 Hz
Frekvenční rozsah aktivního potlačení šumu	40 - 1 500 Hz,
	více než 14 dB na 300 Hz
Zdroj napájení	stejnosiměrné napáění 1,5 V, baterie 1 x R03 (velikost AAA)
Hmotnost	přiblí. 290 g včetně pouzdra baterie, kabelu a baterie

Dodávané příslušenství
Propojovací kabel (1,5 m, pozlacená stereo mini zástrčka typu L) - missing brackets (1), přepravní pouzdro (1), zástrčkový adaptér pro použití na palubě letadla (jednoduchý/ duální) (1), pozlacený univerzální zástrčkový adaptér (stereo zástrčka ↔ stereo mini zástrčka) (1), návod k obsluze (1)

* Nemusí být kompatibilní s hudebními službami na palubě letadla.

Vzhled a technické parametry mohou být změněny bez předchozího upozornění.

Slovensky

UPOZORNENIE

Zariadenie nevystavujte dažďu ani vlhkosti, inak hrozí nebezpečenstvo požiaru alebo úrazu elektrickým prúdom.

Zariadenie neotvárajte, predídete tak možnému úrazu elektrickým prúdom. Opravy zverte iba kvalifikovanému pracovníkovi.

Platnosť označenia CE sa týka iba tých krajín, v ktorých je toto označenie ustanovené zákonom, najmä krajin Európskej únie (EU).

Funkcie

- Slúchadlá na potlačenie šumu znižujú šum okolitého prostredia, čím zabezpečujú kvalitnejší zážitok pri prehrávaní zvukových záznamov. Zvuky z okolitého prostredia sa zličia so signálom na potlačenie okolitého zvuku, ktorý generuje obvod na potlačenie šumu, čím sa znižuje ich úroveň. (Zníženie o viac ako 14 dB pri frekvencii 300 Hz.)
- Tenká, skladacia konštrukcia pre jednoduchú prenosnosť.
- Neodymové magnety pre silný zvuk.
- Pasívna prevádzka pri neaktivovanom obvode na potlačanie šumu.
- Vstavaná funkcia monitorovania umožňuje počuť okolitý zvuk bez odloženia slúchadiel.
- Dodávaný adaptér pre jednoduché pripojenie k stereofoonnému alebo duálnemu konektoru hudobných služieb v lietadlách.

Instalácia batérie

- Otvorte pravý kryt podľa zobrazenia.

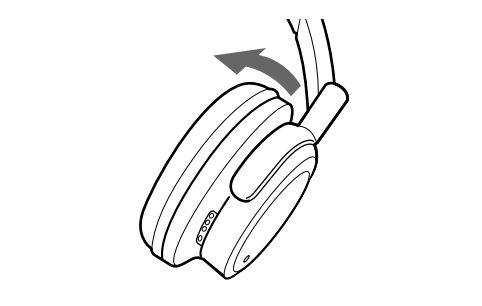

- Otvorte kryt skrinky na batérie na slúchadle a vložte jednu batériu veľkosti AAA.

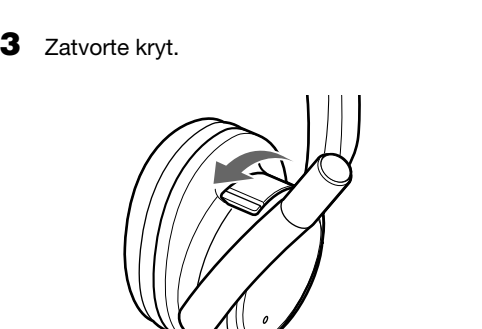

Životnosť batérie	
Batéria	Približný počet hodin*1
Alkalická batéria Sony typu LR03/AM-4 (N) (veľkosti AAA)	30 hodin*2
Manganová batéria Sony typu R03/UM-4 (NU) (veľkosti AAA)	15 hodin*2

*1 vstup 1 kHz, 1 mW + 1 mW

*2 čas uvedený vyššie sa môže líšiť v závislosti od teploty a podmienok používania.

Kedy vymeniť batériu

Batériu vymeňte za novú keď indikátor POWER svieti nevyrazne. Funkcia na potlačenie šumu nemusí fungovať správne, ak je batéria takmer vybitá.

Počúvanie hudby

- Slúchadlá pripojte k audiovizuálnemu zariadeniu.

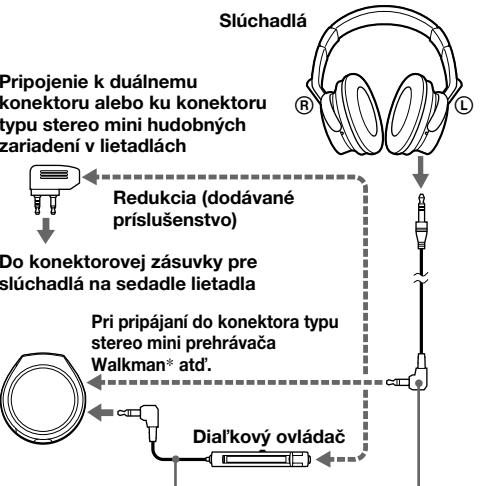

Pri pripájaní ku konektoru typu stereo mini hudobných zariadení v lietadlách

Pri pripájaní do konektora typu stereo mini prehrávača WALKMAN® atď.

* „WALKMAN“ je registrovanou ochrannou známku spoločnosti Sony Corporation.

Poznámky

- Konektor pripojte k zástrčke tak, aby ste počuli kliknutie.

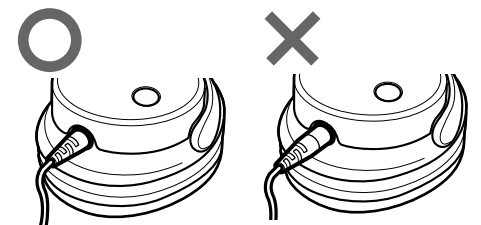

- Pri odpojení ťahajte kábel za konektor, nie za kábel, inak sa môžu poškodiť vnútorné vodiče.

- Zapnite napájanie na pravej strane slúchadiel.

Indikátor POWER svieti načerveno. Keď je napájanie zapnuté, šum z okolia sa zníži a hudbu budete lepšie počuť aj pri nižšej hlasitosti.



- Slúchadlá si nasaďte tak, aby vám podložky slúchadiel zakrývali uši.

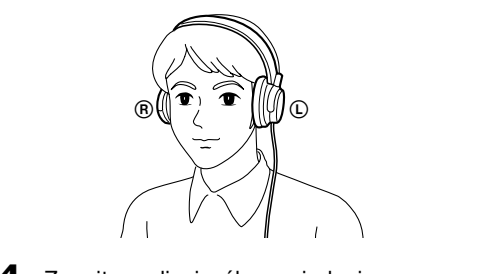

Počúvanie zvukov okolia z bezpečnostných dôvodov.
Kým je stlačený prepínač MONITOR, prehrávanie je stímené, takže môžete počuť zvuky okolia.



Poznámka

Zvuky okolia nemusí byť počuť, ak zakryjete mikrofon prstami.

Poznámky k používaniu slúchadiel v lietadle

- Dodávaná redukcia sa môže pripájať k duálnym konektorom a ku konektorom typu stereo mini.

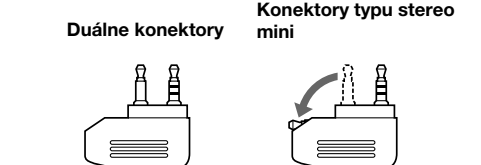

- Slúchadlá nepoužívajte, ak je v lietadle zakázané používať elektronické zariadenia, alebo ak je zakázané pripájať vlastné slúchadlá k hudobným zariadeniam v lietadle.

Ak máte akékoľvek otázky alebo problémy týkajúce sa systému, ktoré nie sú popísané v tomto návode, obráťte sa na najbližšieho obchodného zástupcu spoločnosti Sony.

Po skončení počúvania hudby

Vypnite nap-janie sl' chadiel.

Skladanie slúchadiel

Skladanie

Kryty slúchadiel je možné otočiť, aby ich bolo možné poskladať a jednoducho uložiť v puzdre na prenášanie (dodávané príslušenstvo) alebo vo vrecku sedadla.

Pred použitím ich rozložte do obvyklej polohy.

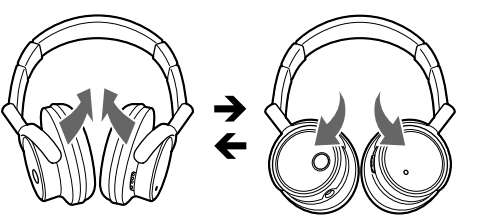

Vkladanie slúchadiel do pouzdra na prenášanie

Pred vložením slúchadiel do pouzdra na prenášanie slúchadlá poskladaťe.

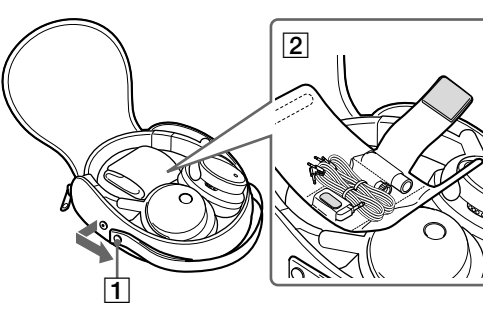

- Puzdro na prenášanie môžete niesť v ruke alebo pomocou priloženého remienka, ktorý sa dá vytiahnuť uvoľnením tlačidla.

- Do pouzdra sa dajú uložiť aj dodávaný kábel, konektory typu Unimatch alebo rezervné batérie.

Poznámka o skladovaní pripojného kábla

Pripojný kábel skladujte v puzdre na prenášanie batérií spolu s oboma konektormi, čím predídete skratu batérie.

Odporúčania

Slúchadlá obsahujú obvod na potlačenie šumu.

Čo je potlačanie šumu?

Obvod na potlačanie šumu prijíma vonkajšie zvuky pomocou vstavaných mikrofonov a vysiela rovnako silný ale opačný rušiaci signál do slúchadiel.

- Môže sa stať, že efekt potlačania šumu nie je vo veľmi tichom prostredí výrazný, alebo môže byť počuť určitý zvuk. V takom prípade vypnite prepínač POWER.
- Efekt potlačania šumu sa môže líšiť v závislosti od spôsobu nasadenia slúchadiel.
- Ak zapnete prepínač POWER, prevádzkový zvuk potlačania šumu môže byť počuteľný. Nie je to porucha.
- Funkcia na potlačanie šumu je účinná iba pre šum s nízkymi frekvenciami. Hoci sa šum zníži, nezruší sa úplne.
- Pri používaní slúchadiel vo vlaku alebo v aute môže byť počuť šum v závislosti od vonkajších podmienok. V takom prípade vypnite prepínač POWER.
- Slúchadlá môžete používať aj vtedy, ak nie je zapnuté napájanie. V tomto prípade nebude funkcia na potlačanie šumu aktívna a slúchadlá budú fungovať ako pasívne slúchadlá.
- Ak nebudete mať slúchadlá nasadené správne, môžete počuť nepríjemné zvuky.
- Mobilné telefony môžu spôsobovať šum. Slúchadlá nepoužívajte v blízkosti mobilných telefónov.

Poznámky k používaniu

- Slúchadlá čistíte jemnou suchou handričkou.
- Konektor čistíte pravidelne, jeho znečistenie môže spôsobiť skreslenie zvuku.
- V prípade znečistenia alebo poškodia podložiek slúchadiel alebo v prípade potreby opravy slúchadiel sa obráťte na obchodného zástupcu spoločnosti Sony.
- Stereofoonné slúchadlá nenechávajte na miestach vystavených priamemu slnečnému žiareniu, vysokej teplote alebo vlhkosti.

Poznámky k slúchadlám Prevencia poškodenia sluchu

Vyhýbajte sa používaniu slúchadiel pri nastavenej vysokej hlasitosti. Ušní lekári varujú pred nepretržitým, hlasným a dlhotrvajúcim prehrávaním. Ak budete počuť zvonenie v ušiach, znížte hlasitosť alebo prerušte používanie.

Slúchadlá nepoužívajte počas šoférovania alebo bicyklovania.

Keďže slúchadlá sťujú vonkajšie zvuky, môže to zapríčiniť dopravnú nehodu. Nepoužívajte ich ani v situáciách, ktoré si vyžadujú nerušený sluch, napríklad na železničných prejazdoch, staveniskách atď.

Riešenie problémov

Nepočuť žiadny zvuk

- Skontrolujte pripojenie slúchadiel k audiovizuálnemu zariadeniu.
- Skontrolujte, či je audiovizuálne zariadenie zapnuté.
- Zvyšte hlasitosť pripojeného audiovizuálneho zariadenia.

Stímený zvuk

- Znížte hlasitosť pripojeného audiovizuálneho zariadenia.
- Vymeňte batériu.

Napájanie sa nezapne

- Skontrolujte, či neskončila životnosť batérie (indikátor POWER svieti nevyrazne).
- Vymeňte batériu za novú.

Neprijemné zvuky

- Skontrolujte, či máte slúchadlá nasadené správne.

Technické parametre

<i>Všeobecné</i>	
Typ	dynamické, uzavreté
Budíče slúchadiel	40 mm, kupolovitý typ
Zatažiteľnosť	100 mW
Impedancia	40 Ω pri frekvencii 1 kHz (pri zapnutom napájaní)
	100 Ω pri frekvencii 1 kHz (pri vypnutom napájaní)
Citlivosť	102 dB/mW (pri zapnutom napájaní)
	100 dB/mW (pri vypnutom napájaní)
Frekvenčný rozsah	14 - 22 000 Hz
Frekvenčný rozsah aktívneho potlačenia šumu	40 - 1 500 Hz, viac ako 14 dB pri frekvencii 300 Hz
Zdroj napájania	jednosmerné napätie 1,5 V, 1 batéria typu R03 (veľkosť AAA)
Hmotnosť	približne 290 g vrátane batérie

Dodávané príslušenstvo
Pripojný kábel s dĺžkou 1,5 m, pozlátený konektor typu stereo mini v tvare L (1), puzdro na prenášanie (1), adaptér na používanie v lietadlách* (jednoduchý/ duálny) (1), pozlátený adaptér typu Unimatch (konektor typu stereo phone ↔ konektor typu stereo mini) (1), návod na používanie.

* Nemusí byť kompatibilný s niektorými hudobnými službami v lietadlách.

Vzhľad a technické parametre môžu byť zmenené bez predchádzajúceho upozornenia.